

The art of modern bathrooms.

Ceník 2026/2027



Chillout
Glass 1989

Walk-in Easy 2.0
Ronai

Vana Plum
Glass 1989

Infinity Spa
Glass 1989

Když každý prvek zapadne na své místo.

RONAL Bathrooms přistupuje ke koupelně komplexně a propojuje vzájemně se doplňující, dokonale sladěné produkty. Jako tradiční výrobce v oblasti sprchových koutů nabízí RONAL Bathrooms také kompletní řešení pro wellness a vybavení koupelny: sprchové vaničky, vany, masážní vany, hammamy, vířivky, sauny, koupelňový nábytek a umyvadla – vše pro vytvoření harmonických a jedinečných prostor.

Důraz na design, pečlivý výběr materiálů a precizní zpracování povrchů přináší mimořádnou tvůrčí svobodu. Umožňuje kombinovat tvary, barvy i způsoby využití bez jakýchkoli kompromisů v kvalitě.

Oriana sprchová zástěna
Ronald

RG oválné umyvadlo
Karol

Air sprchová vanička
Ronald

Rigo nábytek
Karol

The art of
modern
bathrooms.



O společnosti

RONAL Bathrooms, nová koupelňová divize skupiny RONAL GROUP, nastavuje nové standardy v oblasti koupelen a wellness řešení. Pod hlavičkou RONAL Bathrooms se spojují čtyři značky, které sdílejí stejnou vášeň pro technologie, řemeslné zpracování, inovace a design – s absolutním důrazem na nejvyšší kvalitu. Společná mise směrem k zákazníkům je jasná: vytváříme vaši jedinečnou koupelňovou a wellness zkušenost.

Individuální a moderní sprchová řešení s důrazem na špičkovou kvalitu, funkčnost a design představují klíčovou kompetenci RONAL Bathrooms prostřednictvím značek RONAL a KUDOS. Elegantní italský koupelňový nábytek a umyvadla značky KAROL spolu s vanami a wellness produkty značky Glass1989, rovněž vyráběnými a navrhovanými v Itálii, celý koncept koupelny a wellness přirozeně doplňují a podtrhují jeho výjimečnost.

RONAL Bathrooms nabízí komplexní portfolio vysoce kvalitních a moderních sprchových řešení – sprchové zástěny, kouty a vaničky, prémiová wellness řešení i elegantní koupelňový nábytek nejvyšší úrovně, vhodné pro koupelny jakékoliv velikosti. Vytvořeno pro pocit pohody: sprchová řešení RONAL usilují o dokonalou rovnováhu mezi funkčností, komfortem a designem.

Naše přednosti

- Vyrobeno v České republice
- Široká variabilita rozměrů a provedení
- Precizní a rychlé technické zaměření
- Expresní výrobní doba
- Skladové položky s odesláním do 24 hodin
- Atypická provedení s dodáním do 14 dnů
- Nadstandardní zákaznická péče



Záruka 5 let
Na všechny
sprchové
a vanové zástěny



Záruka 2 roky
Na všechny vany, koupelňový
nábytek, umyvadla
a wellness produkty



Záruka 10 let
Zajištěná dostupnost
náhradních dílů RONAL

NOVÉ KARTÁČOVANÉ POVRCHY

str. 14

- 5 nových kartáčovaných povrchů:
Brushed nickel (25)
Brushed gun metal (26)
Brushed copper (27)
Brushed gold (13)
Brushed bronze (28)



ORIANA

str. 96-113

- 4 nové kartáčované povrchové úpravy profilů v kolekci Oriana:
Brushed nickel (25)
Brushed gun metal (26)
Brushed copper (27)
Brushed bronze (28)
- Oriana je nyní k dispozici také ve variantě křídlových dveří.

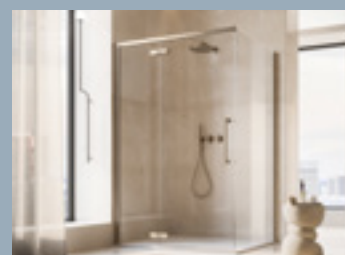

ANNEA

str. 188-207

- 4 nové kartáčované povrchové úpravy profilů k dispozici:
Brushed nickel (25)
Brushed gun metal (26)
Brushed copper (27)
Brushed gold (13)
- Nově je možné zvolit u SM rozměrů požadovanou výšku do 2000 mm.
- Nově je možné objednat si zkosení, výřez na míru, či zkrácení boční stěny.



SOLINO

str. 208-239, 368-369

- 4 nové kartáčované povrchové úpravy profilů k dispozici:
Brushed nickel (25)
Brushed gun metal (26)
Brushed copper (27)
Brushed gold (13)
- SOLT1 90° je nyní k dispozici také v atypických rozměrech až do šířky 1400 mm (namísto původních 1200 mm).
- Vanové zástěny SOLB1 a SOLB13



WALK-IN EASY 2.0

str. 330-363

- Nový modulární koncept:
Nejprve si zvolíte design skla, poté vyberete barvu profilu – výsledkem je 100% individuální walk-in řešení přesně podle vašich představ.
- K dispozici nová varianta skla Spline (93)



WALK-IN EASY

str. 312-329

- Walk-in ONE COLOUR, který lze kombinovat s koupelnovým nábytkem AMIATA.
K dispozici v povrchových úpravách: Grigio Corda mat (60)
Terra d'Ombra mat (61)
Ardesia mat (62)
Blu Oceano mat (63)
Salvia mat (64)
Terracotta mat (65)

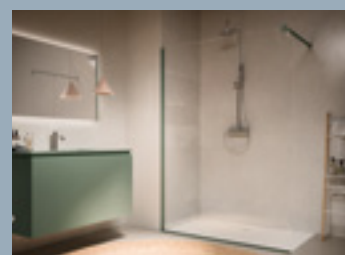

DIVERA

str. 169

- Nové rozměry pro posuvné dveře DIVERA D22S2B: 1100, 1300 a 1600 mm.

**SADY ČERNÝCH TĚSNĚNÍ**

str. 511-513

- Pro níže uvedené řady jsou nyní k dispozici nové sady černých těsnění:
 - CADURA
 - ANNEA
 - DIVERA
 - SOLINO

**AIR VANIČKA**

str. 386-387

- Sprchová vanička AIR je nyní k dispozici také se sifonem na kratší straně.

Celá kolekce AIR je navíc plně přizpůsobitelná ve všech barvách RAL Classic.

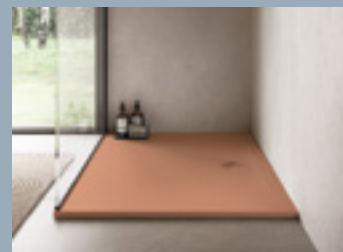
**LIVADA VANIČKA**

str. 400-401

- Nový rozměr 700 × 1500 mm:
 - Odtok na kratší straně: W20AS
 - Odtok na delší straně: W20AL

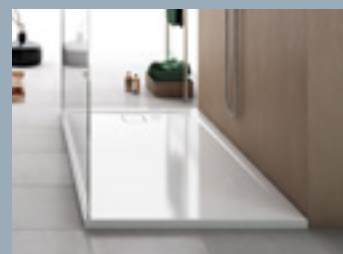
**STĚRKA V ČERNÉM MATNÉM PROVEDENÍ**

str. 493

- Nová stěrka na sprchovou zástěnu RONAL je nyní k dispozici také v černém matném provedení.

Reference:

- Chrom: 13039.10
- Černá matná: 13039.06



RIGO NÁBYTEK

str. 442-455

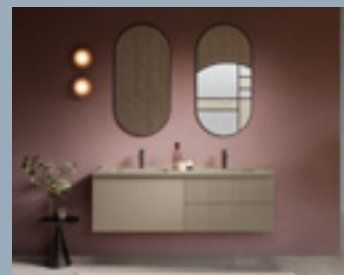

- Nová kolekce koupelnového nábytku RIGO s texturovanými čely spojuje eleganci s funkcí. Díky modulárnímu řešení se dokonale přizpůsobí jakýmkoli požadavkům. Stylové barvy a materiály přirozeně ladí s celkovým konceptem koupelny.
- Tvarovaná horní deska s vyvýšeným okrajem, který plynule přechází do přední i zadní části
- 6 nových lakovaných barev s příjemným haptickým efektem
- 2 varianty čel (hladká nebo texturovaná)
- Jednoduché, dvojumyvadlo, integrované nebo umyvadlo na desku

**AMIATA NÁBYTEK**

str. 456-471

- Tento nábytek se vyznačuje jednoduchou konstrukcí, čistými liniemi podtrženými zavěšeným efektem umyvadlové desky a integrovaným úchytem. Do koupelny vnáší lehkost, jemnost a vytříbený design – bez jakýchkoli kompromisů.
- K dispozici v lesklém nebo matném lakovaném provedení z naší barevné palety nebo ve všech standardních barvách RAL Classic
- 4 rozměry, 3 varianty umyvadlových skříněk
- Možnost kombinace s Walk-in řešením Easy ONE COLOUR

**UMYVADLA**

str. 472-485

- Objevte „RG“ – dvě nová umyvadla z kolekce Colour Vibes.
- K dispozici v kulatém nebo oválném tvaru, s lesklým povrchem a v nekonečné škále barev, a to uvnitř i zvenku.

**Vany**

str. 406-441

- Všechny designové vany jsou nyní k dispozici také s barevným vnějším pláštěm – a to jak v odstínech z naší barevné palety, tak v libovolné standardní barvě RAL Classic.
- Nově jsou v nabídce dvě designové vany: Antigua a Guadeloupe.

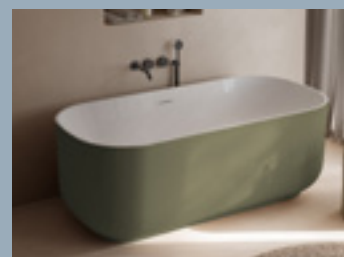

OBSAH

VŠEOBECNÉ INFORMACE

KVALITA	08 - 09
PŘEHLED SPRCHOVÝCH ZÁSTĚN A TYPŮ DVEŘÍ ..	10 - 11
VARIANTY SKEL U TYPOVÝCH ŘAD	12 - 13
PŘEHLED PROFILŮ	14
VARIANTY PROFILŮ U TYPOVÝCH ŘAD	15
MATERIÁLY	16 - 21
POVRCHOVÁ ÚPRAVA SKLA, ČIŠTĚNÍ, ÚDRŽBA ..	22 - 23
TĚSNOST	24

TECHNICKÉ INFORMACE

ATYPICKÁ ŘEŠENÍ	25
U-MONTÁŽ	26 - 27
POKYNY K ZAMĚŘOVÁNÍ	28
VARIANTY MONTÁŽE	29
REFERENČNÍ OBJEKTY	30 - 31
CENÍK MONTÁŽÍ	32
WEBOVÉ SLUŽBY	33

SPRCHOVÉ ZÁSTĚNY

PUR	34 - 83
AMALIA	84 - 95
ORIANA - NOVINKA	96 - 113
CADURA	114 - 141
DIVERA	142 - 187
ANNEA - NOVINKA	188 - 207
SOLINO - NOVINKA	208 - 239
TOP-LINE S	240-255

SPRCHOVÉ KABINY

MODUL 1200	256 - 275
ARCHIMEDE	276 - 281

WALK-IN

PUR	284 - 285
AMALIA	286 - 287
CADURA	288 - 291
DIVERA	292 - 303
ANNEA	304 - 305
TOP-LINE S	306 - 311
EASY 8 MM	312 - 329
EASY 2.0 - NOVINKA	330 - 363

VANOVÉ ZÁSTĚNY

CADURA	366 - 367
SOLINO - NOVINKA	368 - 371
EASY	372 - 373

VANIČKY

RUG	378 - 379
RUG XL	380 - 381
AIR - NOVINKA	382 - 387
CALCE	388 - 391
DUNE	392 - 395
LIVADA	396 - 403
HLINÍKOVÉ PŘEDNÍ PANELE	404 - 405

DESIGNOVÉ VANY

BLOOM	408 - 409
QUEEN	410 - 411
MALIBU	412 - 413
PLUM	414 - 415
ANTIGUA - NOVINKA	416 - 417
GUADELOUPE - NOVINKA	418 - 419
MOMOA	420 - 421
DENVER	422 - 423
CHLOE	424 - 425
BOTERO	426 - 427
OXFORD	428 - 429
GALYA	430 - 431
PANAY	432 - 433
ALCHEMY	434 - 435
MEILIN	436 - 437
DAISY	438 - 439
MALMÖ	440 - 441

NÁBYTEK

RIGO - NOVINKA	442 - 455
AMIATA - NOVINKA	456 - 471
UMYVADLA	472 - 485
ZRCADLA, POLIČKY	486 - 489

VOLITELNÉ PŘÍSLUŠENSTVÍ

DOPLŇKY	492 - 494
VZPĚRY, DÍLY	495 - 499
TĚSNĚNÍ	500 - 504
DOPLŇKOVÉ PROFILY	505 - 508
INSTALAČNÍ SETY, PRAHOVÉ LIŠTY	509 - 510
SADY ČERNÝCH TĚSNĚNÍ	511 - 513

OBCHODNÍ PODMÍNKY

VŠEOBECNÉ OBCHODNÍ PODMÍNKY	514
-----------------------------------	-----

KONTAKT

KONTAKTY	515
----------------	-----

CENÍKY PRO OBCHODNÍ ROK 2026/2027

MINICENÍK



CENÍK RONAL EXTRA



CENÍK RONAL STANDARD



ŠPIČKA V KVALITĚ A TECHNOLOGIÍCH

Prémiová kvalita produktů – to je závazek značky RONAL Bathrooms, dříve SanSwiss, koupelnové divize skupiny RONAL GROUP.

VÝROBA RONAL

To nejlepší z výrobních procesů a kvalitativních standardů

V roce 2020 byl hlavní výrobní závod RONAL v Jičíně, zaměřený na sprchové kouty, výrazně rozšířen a přeměněn v moderní výrobně-logistický komplex. Nová multifunkční hala představuje klíčový krok v naplňování dlouhodobé strategické vize RONAL Bathrooms – maximalizovat efektivitu výroby, skladování a kompletních logistických procesů.

Investice v hodnotě téměř 200 milionů Kč rozšířila výrobní, skladové i administrativní prostory z původních 9 500 m² na více než 18 600 m². Díky tomu bylo možné efektivně reorganizovat tok materiálů a hotových výrobků, což přineslo vyšší rychlost a flexibilitu dodávek zákazníkům po celé Evropě. Nejmodernější technické vybavení nové haly navíc dále zvyšuje kvalitu všech vyráběných produktů i souvisejících služeb.

Produkty RONAL splňují nejvyšší nároky na technologii, funkčnost, komfort a design. Důsledné dodržování kvality je kontrolováno prostřednictvím pravidelných testů a zkušebních postupů. Výběr prvotřídních materiálů, pečlivé zpracování v moderních výrobních procesech a kontinuální zdokonalování zajišťují dlouhodobě uznávanou vysokou kvalitu všech produktů značky RONAL, dříve SanSwiss.

Kontrolovaná kvalita



EN 14428

EVROPSKÁ NORMA EN 14428

Požadavky na sprchové kouty



EN 12020-1

EVROPSKÁ NORMA EN 12020-1

Vysoce kvalitní profily

TÜV SÜD CZ CERTIFICATE
reg. No.: 12.957.109

TÜV CERTIFIKACE
Pro výrobu nejvyšší kvality



ANTIPLAKOVÁ ÚPRAVA SKLA AQUAPERLE

Všechna skla značky RONAL jsou standardně vybavena ochrannou povrchovou úpravou Aquaperle, která usnadňuje údržbu a prodlužuje životnost skla.



EN 14527

**EVROPSKÁ NORMA
EN 14527**

Požadavky na sprchové vaničky



EN 12150-1

**EVROPSKÁ NORMA
EN 12150-1 : 2000**

Tvrzené bezpečnostní sklo
splňuje naše přísné nároky na kvalitu
a bezpečnost.



DIN EN ISO 2409

Ultraodolné laky

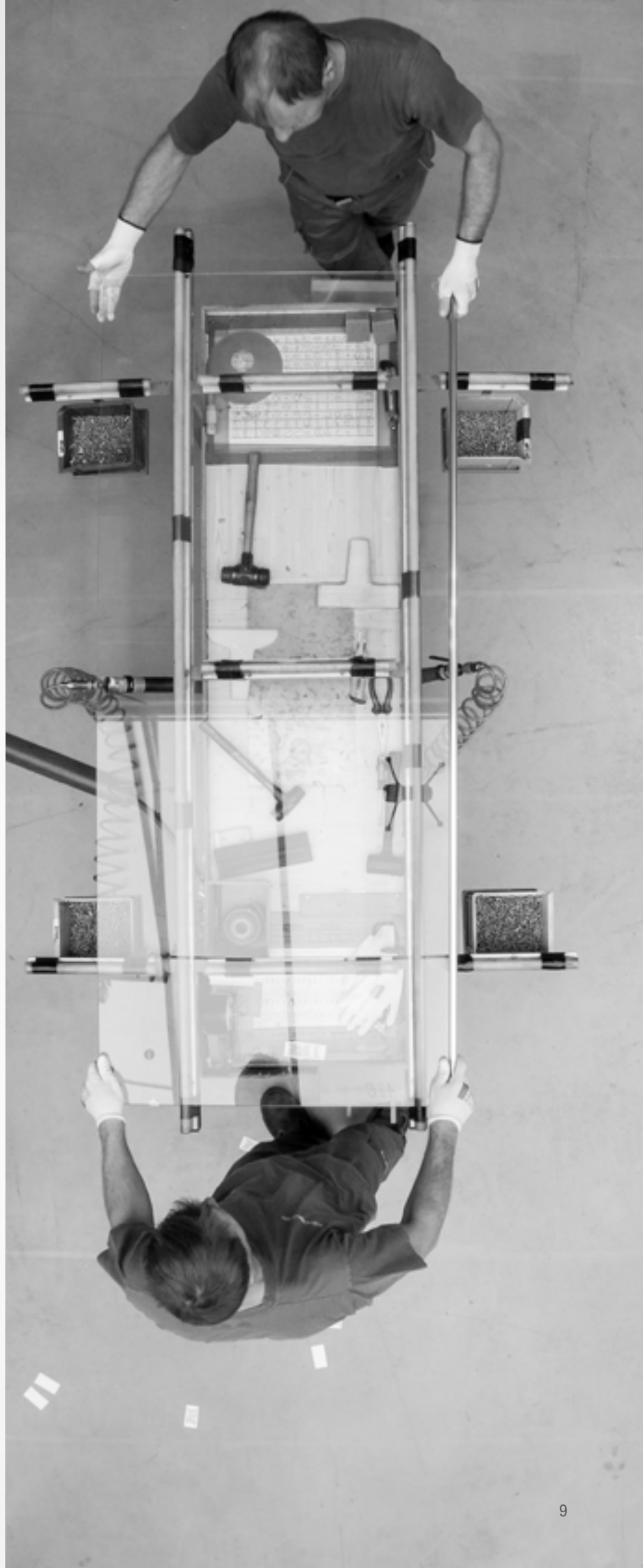

PŘEHLED SPRCHOVÝCH ZÁSTĚN A TYPŮ DVEŘÍ

		BEZRÁMOVÉ ZÁSTĚNY						RÁMOVÉ ZÁSTĚNY		WALK-IN						
		PUR	AMALIA	ORIANA	CADURA	ANNEA	SOLINO	DIVERA	TOP-LINES	PUR	AMALIA	CADURA	DIVERA	ANNEA	EASY	EASY 2.0
SPRCHOVÉ DVEŘE do niky (nebo pro spojení s boční stěnou či dalšími dveřmi)	WALK-IN Walk-In pevná stěna samostatná									•	•	•	•	•	•	•
	Jednokřídlé dveře - otvíráni pouze ven	•				•	•									
	Jednokřídlé dveře s pevnou stěnou v rovině - otvíráni pouze ven	•		•		•	•									
	Jednokřídlé dveře - otvíráni ven i dovnitř				•		•	•	•							
	Jednokřídlé dveře s pevnou stěnou v rovině - otvíráni ven i dovnitř				•		•	•								
	Jednokřídlé dveře s pantem u zdi a s pevnou stěnou v rovině - otvíráni ven i dovnitř				•		•	•								
	Dvoukřídlé dveře - otvíráni ven i dovnitř				•		•	•								
	Dvoukřídlé dveře s pevnou stěnou v rovině - otvíráni ven i dovnitř							•								
	Jednodílné posuvné dveře s pevnou stěnou v rovině		•	•	•			•	•		•	•				
	Dvoudílné posuvné dveře s 2 pevnými stěnami v rovině								•							
	Třídílné posuvné dveře								•							
	Dvoudílné skládací / zalamovací dveře						•	•								
	Dvoudílné skládací dveře s pevnou stěnou v rovině						•	•								
	BOČNÍ STĚNY	Boční stěna	•	•	•	•	•	•	•	•						
Zkrácená boční stěna		•	•		•	•	•	•	•							

		BEZRÁMOVÉ ZÁSTĚNY						RÁMOVÉ ZÁSTĚNY		WALK-IN						
		PUR	AMALIA	ORIANA	CADURA	ANNEA	SOLINO	DIVERA	TOP-LINES	PUR	AMALIA	CADURA	DIVERA	ANNEA	EASY	EASY 2.0
ROHOVÉ SPRCHOVÉ KOUTY	Rohový vstup jednodílný s křídlovými dveřmi - otvírání pouze ven		•				•									
	Rohový vstup jednodílný s křídlovými dveřmi - otvírání ven i dovnitř				•		•	•								
	Rohový vstup s dvoudílnými křídlovými dveřmi - otvírání pouze ven		•				•									
	Rohový vstup s dvoudílnými křídlovými dveřmi - otvírání ven i dovnitř			•		•			•							
	Rohový vstup s dvoudílnými skládacími dveřmi							•								
	Rohový vstup s dvoudílnými skládacími dveřmi s pevnou stěnou v rovině							•								
Rohový vstup s dvoudílnými posuvnými dveřmi			•		•			•	•							
ČTVRTKRUHOVÉ SPRCHOVÉ KOUTY	Čtvrtekruh s jednokřídlovými dveřmi - otvírání pouze ven		•				•									
	Čtvrtekruh s dvoudílnými posuvnými dveřmi							•	•							
	Čtvrtekruh s dvoukřídlovými dveřmi - otvírání ven i dovnitř						•	•								
PĚTIÚHELNÍKOVÉ SPRCHOVÉ KOUTY	Pětiúhelník s jednokřídlovými dveřmi - otvírání pouze ven		•													
	Pětiúhelník s dvoukřídlovými dveřmi - otvírání pouze ven		•													
VANOVÉ ZÁSTĚNY	Jednodílná pevná vanová zástěna nebo jednokřídla vanová zástěna						•				•					
	Vanová zástěna s posuvným dílem				•					•	•					
	Dvoudílná skládací zástěna						•									

VARIANTY SKEL U TYPOVÝCH ŘAD

		PUR (8/6 mm)	AMALIA (8 mm)	ORIANA (8 mm)	EASY 2.0 (8 mm)	EASY (8 mm)	CADURA (6 mm)	ANNEA (6 mm)	DIVERA (6 mm)	TOP-LINE S (6 mm)	SOLINO (6 mm)
ČIRÁ A TÓNOVANÁ SKLA	07 Čiré	●	●	●	●	●	●	●	●	●	●
	08 Parsol bronz	○			●						
	20 Parsol šedé	○			●						
DEKOROVÁ SKLA	22 Durlux	○							●	○	
	30 Mastercarré	○								○	
	85 Lina				●						
	87 Screen						●		●		●
SKLA S CHROMOVÝM DEKOREM	61 Mřížka				●						
	62 Stromy				●						
	67 Vertikální linie				●						
	93 Spline				●						
SKLA SE SÍTKOVÝM DEKOREM	49 Satén	○									
	51 Linie	○								○	
	68 Shade				●		○				
	69 Loft 69 (černý)				○						
	81 Brume				●						
SKLO S DIGITÁLNÍM TISKEM	88 Bílé linky								●		●
SKLA S FÓLIÍ NA PŘEDNÍ STRANĚ	02 Loft 02 (bílý)				○						
	72 Loft 72 (černý)				○						
	05 Loft 05 (bílý)				○						
	73 Loft 73 (černý)				○						○
	03 Loft 03 (bílý)				○						○
	75 Loft 75 (černý)				○						
	14 Loft 14 (bílý)				○						○
	76 Loft 76 (černý)				○						
	16 Loft 16 (bílý)				○						
	79 Loft 79 (černý)				○						
	19 Loft 19 (bílý)				○						

● Vyrábí se u všech typů v typové řadě

○ Vyrábí se jen u některých typů z typové řady. Podrobnější informace jsou uvedeny na stránkách jednotlivých typů zástěn.

ČIRÁ A TÓNOVANÁ SKLA



07 | Čiré



08 | Parsol bronz



20 | Parsol šedé

DEKOROVÁ SKLA



22 | Durlux



30 | Mastercarré

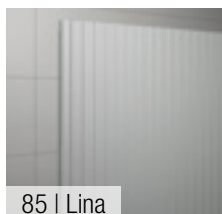

85 | Lina

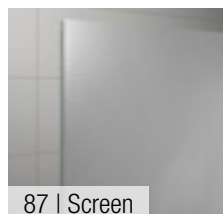

87 | Screen

SKLA S CHROMOVÝM DEKOREM



61 | Mřížka

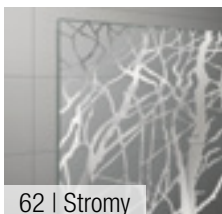

62 | Stromy

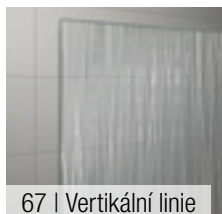

67 | Vertikální linie

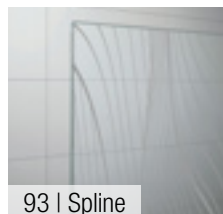

93 | Spline

SKLA SE SÍTOTISKEM

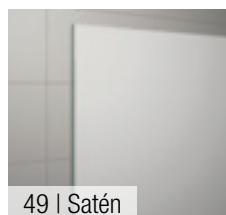

49 | Satén



51 | Linie

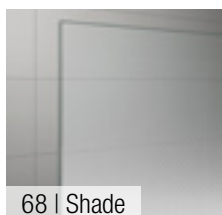

68 | Shade

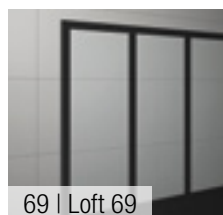

69 | Loft 69

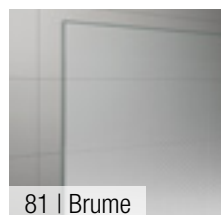

81 | Brume

(Výška pruhu je 730 mm na střed skla)

SKLO S DIGITÁLNÍM TISKEM (Keramická barva)

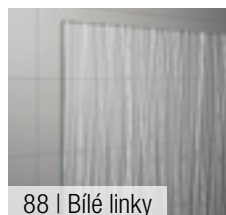

88 | Bílé linky

SKLA S FÓLÍÍ NA PŘEDNÍ STRANĚ SKLA - všechny skla LOFT jsou k dispozici v černé a bílé barvě (kromě Loft 02)

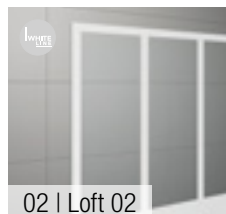

02 | Loft 02

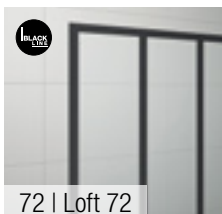

72 | Loft 72

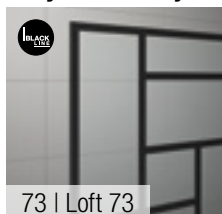

73 | Loft 73

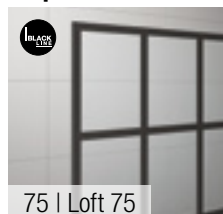

75 | Loft 75

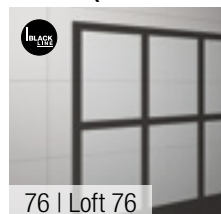

76 | Loft 76

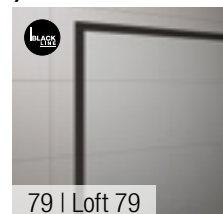

79 | Loft 79

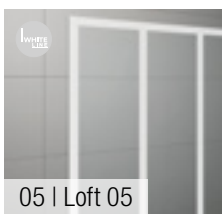

05 | Loft 05

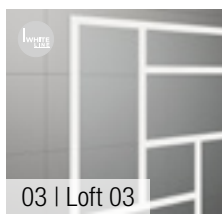

03 | Loft 03

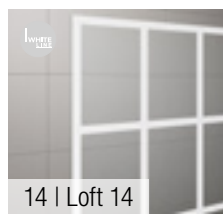

14 | Loft 14

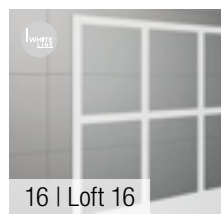

16 | Loft 16

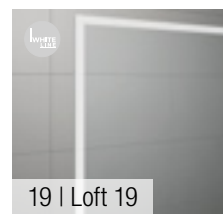

19 | Loft 19

PROFILY

STANDARDNÍ BARVY PROFILŮ



METALICKÉ BARVY PROFILŮ



KARTÁČOVANÉ BARVY PROFILŮ

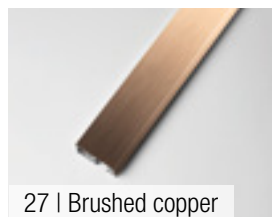

MATNÉ BARVY PROFILŮ



	PUR	AMALIA	ORIANA	CADURA	DIVERA	ANNEA	SOLINO	TOP-LINE S	MODUL 1200	EASY	EASY 2.0
01 Matný elox								•			
04 Bílá								•			
10 Chrom	• ¹⁾										
40 Stříbrná leštěná									•		
50 Aluchrom		•	•	•	•	•	•	•		○	•
06 Černá matná		•	•	•	•	•	•	•		○	•
09 Bílá matná				•							•
12 Zlatá lesklá				•							
13 Brushed gold		•	•			•	•				•
22 Metal Champagne			•								•
23 Metal Bordeaux			•								•
25 Brushed nickel			•			•	•				•
26 Brushed gun metal			•			•	•				•
27 Brushed copper			•			•	•				•
28 Brushed bronze			•								•
60 Grigio Corda										○	
61 Terra d'ombra										○	
62 Grigio Ardesia										○	
63 Blu Oceano										○	
64 Salvia										○	
65 Terracotta										○	

1) U zvláštních rozměrů s atypickou výškou je vyrovnávací profil dodáván v aluchromu (50).

• Vyrábí se u všech typů v typové řadě

○ Vyrábí se jen u některých typů z typové řady. Podrobnější informace jsou uvedeny na stránkách jednotlivých typů zástěn.

OBJEDNÁVACÍ KÓDY RONAL

Objednací kód sprchové zástěny RONAL se skládá z maximálně 13 znaků.

Příklady objednacích kódů jsou rovněž uvedeny na jednotlivých stranách konkrétní typové řady.

Příklad objednávacího kódu:

Typ/série	Díl/strana montáže	Standardní šířka nebo zvláštní rozměr	Barva profilu	Sklo
CA1C	G	075	xx*	xx*
např.: PUR1 D35S2 D22T1 SOL1 STR4P	např.: G =levý D =pravý nebo L =levá R =pravá	např.: 075 = 750 mm 080 = 800 mm 090 = 900 mm 100 = 1000 mm nebo 0750 = 750 mm 0800 = 800 mm 0900 = 900 mm 1000 = 1000 mm nebo SM = zvláštní rozměry	01 =matný elox 04 =bílá 06 =černá matná 09 =bílá matná 10 =chrom 12 =zlatá lesklá 13 =gold brushed 22 =Champagne metal 23 =Bordeaux metal 25 =Brushed nickel 26 =Brushed gun metal 27 =Brushed copper 28 =Brushed bronze 40 = stříbrná leštěná 50 = aluchrom 60 =Grigio Corda 61 =Terra d'ombra 62 =Grigio Ardesia 63 =Blu Oceano 64 =Salvia 65 =Terracotta	07 =Čiré 08 =Parsol bronz 20 =Parsol šedé 22 =Durlux 30 =Mastercarré 85 =Lina 87 =Screen 61 =Mřížka 62 =Stromy 67 =Vertikální linie 93 =Spline 49 =Satén 51 =Linie 68 =Shade 69 =Loft 69 (černý) 81 =Brume 88 =Bílé linky 02 =Loft 02 (bílý) 72 =Loft 72 (černý) 05 =Loft 05 (bílý) 73 =Loft 73 (černý) 03 =Loft 03 (bílý) 75 =Loft 75 (černý) 14 =Loft 14 (bílý) 76 =Loft 76 (černý) 16 =Loft 16 (bílý) 79 =Loft 79 (černý) 19 =Loft 19 (bílý)

Objednací kód: **CA1C D 070 50 07** = CADURA jednokřídlé dveře s vyrovnávacím profilem, panty vpravo, šířka 700 mm, výška 2000 mm, aluchrom, čiré sklo

* V PŘÍPADĚ, ŽE JE NA VÝBĚR VÍCE VARIANT/MOŽNOSTÍ, JSOU POLE V TABULKÁCH OZNAČENA (XX) TAKTO OZNAČENÁ POLE MUSÍ BÝT NAHRAZENA POŽADOVANOU VARIANTOU.

**MATERIÁLY PRO SPRCHOVÉ VANIČKY, VANY,
MULTIFUNKČNÍ SPRCHY, UMYVADLA A VÍŘIVKY**



MATERIÁL

AKRYLÁT



Materiál s nespornou kvalitou, který se v koupelnách používá již řadu let. Akryl nabízí odolný, lesklý, bežešvý a snadno udržovatelný povrch. V kombinaci s konstrukcí z polyesteru vyztuženého skelnými vlákny zajišťuje vysokou pevnost a dlouhodobě spolehlivý výkon. Dostupné pro vybrané řady sprchových vaniček a van.

HARDLITE (Solid Surface)



Solid surface je tvořen hydroxidem hlinitým a akrylátovou nebo polyesterovou pryskyřicí. Jedná se o neporézní, hladký a na dotek hedvábný materiál, který nabízí vynikající funkční i estetické vlastnosti.

Dostupné pro vybrané řady van, multifunkčních sprch, umyvadel a umyvadel na desku.

PLYLITE



Kompozitní materiál sestávající z vrstvy hliníku, jádra z vysokohustotního polyuretanu a vnější hliníkové vrstvy opatřené PVC povrchovou úpravou, která umožňuje širokou škálu barev a povrchů.

Dostupné pro vybrané řady sprchových vaniček a multifunkčních sprch.

MINERALITE (Mineralmarmo - litý mramor)



Materiál tvořený kombinací akrylu a minerálních pryskyřic, doplněný o gelcoatovou povrchovou úpravu. Ta určuje výsledný vzhled produktu (hladký nebo strukturovaný povrch) a zároveň jej chrání, čímž zajišťuje odolnost proti opotřebení a stálost v čase.

Dostupné pro vybrané řady van, umyvadel a umyvadel na desku.

ECORESINA



Prémiová pryskyřičná povrchová úprava aplikovaná na nosnou vrstvu Plylite. Ruční vrstvení ekologické pryskyřice dodává povrchu originální vzhled a jedinečný strukturovaný efekt.

Dostupné pro vybrané opláštění vířivek.

ČIŠTĚNÍ A ÚDRŽBA

Údržba a čištění – obecná doporučení

Používejte měkké hadříky a neutrální, neabrazivní tekuté čisticí prostředky. Po vyčištění povrch vždy důkladně opláchněte čistou vodou, aby nezůstaly zbytky čisticích prostředků. Pro zachování lesklého vzhledu nepoužívejte vodu o teplotě vyšší než 60 °C.

Vyhňte se:

- hadříkům ze syntetických vláken, abrazivním čisticím prostředkům, alkoholu, domácím kyselinám, acetonu a jiným rozpouštědlům, které mohou povrch poškodit
- esenciálním olejům a koupelovým solím

Nejprve povrch opláchněte teplou vodou a osušte jej měkkým hadříkem. Poté naneste jemně abrazivní krém pomocí navlhčeného hadříku a povrch lehce vyčistěte krouživými pohyby.

Doporučení:

- Pravidelným čištěním předcházíte usazování vodního kamene.
- V případě výskytu vodního kamene nebo vápenatých usazenin použijte neabrazivní houbičku a běžný domácí čisticí prostředek.
- Po čištění několikrát opláchněte teplou vodou a osušte měkkým hadříkem.

Upozornění:

Přestože je citronová šťáva často doporučována k odstranění silného vodního kamene z jiných povrchů, na materiálu HardLite může způsobit zabarvení. V takovém případě použijte neabrazivní houbičku a bělidlo a skvrnu jemně odstraňte. Následně důkladně opláchněte vlažnou vodou, aby nezůstaly žádné zbytky bělidla, které by mohly změnit barvu povrchu, a osušte měkkým hadříkem.

K čištění výrobku používejte měkké hadříky a neutrální, neabrazivní tekuté čisticí prostředky. Po vyčištění povrch důkladně opláchněte čistou vodou, aby nezůstaly žádné zbytky čisticích prostředků.

Vyhňte se:

- hadříkům ze syntetických vláken, abrazivním čisticím prostředkům, alkoholu, domácím kyselinám, acetonu a dalším rozpouštědlům, která mohou poškodit povrch
- esenciálním olejům a koupelovým solím

K čištění výrobku používejte měkké hadříky a neutrální, neabrazivní tekuté čisticí prostředky. Po vyčištění povrch důkladně opláchněte čistou vodou, aby nezůstaly žádné zbytky.

Vyhňte se:

- hadříkům ze syntetických vláken, abrazivním čisticím prostředkům, alkoholu, domácím kyselinám, acetonu a dalším rozpouštědlům, která mohou poškodit povrch
- esenciálním olejům a koupelovým solím

K čištění výrobku používejte měkké hadříky a neutrální, neabrazivní tekuté čisticí prostředky. Po vyčištění povrch důkladně opláchněte čistou vodou, aby nezůstaly žádné zbytky.

Vyhňte se:

- hadříkům ze syntetických vláken, abrazivním čisticím prostředkům, alkoholu, domácím kyselinám, acetonu a dalším rozpouštědlům, která mohou poškodit povrch

LAKOVANÁ PŘÍKRYTÍ | NÁBYTEK – DESIGNOVÉ VANY – UMYVADLA

Veškerý náš koupelnový nábytek, designové vany a umyvadla jsou k dispozici v níže uvedených lakovaných barvách, a to v lesklém nebo matném provedení.

VŠECHNY DOSTUPNÉ BARVY

LAKOVANÉ – matné nebo lesklé provedení*

						
Bianco Luminoso LO. / LL.301	Bianco Canapa LO. / LL.101	Grigio Ghiaccio LO. / LL.319	Grigio Argento LO. / LL.128	Grigio Fumo LO. / LL.126	Nero LO. / LL.370	Beige LO. / LL.140
						
Terra d'ombra LO. / LL.160	Visone LO. / LL.155	Grigio Quarzo LO. / LL.320	Grigio Corda LO. / LL.130	Grigio Fango LO. / LL.129	Grigio Creta LO. / LL.317	Grigio Ferro LO. / LL.318
						
Salvia LO. / LL.330	Grigio Grafite LO. / LL.125	Grigio Ardesia LO. / LL.127	Grigio Piombo LO. / LL.316	Blu Mediterraneo LO. / LL.356	Blu Oceano LO. / LL.355	Blu Navy LO. / LL.358
						
Rosso Rubino LO. / LL.118	Terracotta LO. / LL.507	Arancio LO. / LL.115	Giallo Senape LO. / LL.110	Verde Ficus LO. / LL.146	Viola Melanzana LO. / LL.341	Barvy RAL Classic (příplatek 7 230 Kč)





* **LO = mat | LL = lesk**

PŘÍKLAD:

LO.301 – BIANCO LUMINOSO MAT

LL.301 – BIANCO LUMINOSO LESK

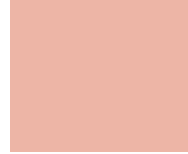
BARVY MINERALMARMO I POUZE PRO UMYVADLA

				
Šedá matná GT.503	Zelená matná GT.504	Černá matná GT.505	Růžová matná GT.506	Terakota matná GT.507

Kromě standardních provedení má každá nábytková kolekce své exkluzivní, specifické povrchové úpravy.

TOSCA – povrchové úpravy skříněk, sloupků, horních desek a bočnic

SKLO



Bianco Puro
MY. / SY.102

Grigio Fumo
MY. / SY.126

Grigio Grafite
MY. / SY.125

Rosso Rubino
MY. / SY.118

Gallo Senape
MY. / SY.110

Salvia
MY. / SY.330

TOSCA – povrchové úpravy skříněk, sloupků, horních desek, bočnic, lavic a integrovaných umyvadel

(integrovaná umyvadla pouze v kameninové desce)

GRES

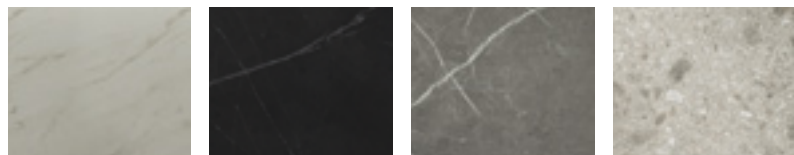

Gres Carrara Extra
GR.401

Gres Marquina
GR.402

Gres Pietra Grey
GR.410

Gres Ceppo di Gré
GR.411



Gres Industrial Ivory
GR.415

Gres Industrial Taupe
GR.414

Gres White Sand
GR.424

Gres Grey Sand
GR.422

DŘEVO

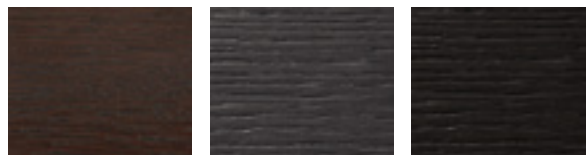

Rovere Wengè
WR.507

Rovere Grigio
WR.542

Rovere Nero
WR.543



Rovere Tabacco
WR.503

Rovere Naturale
WR.541

TOSCA - umyvadla Catino

PŘÍRODNÍ KÁMEN



Bianco Carrara
MP.802

Nero Marquina
MP.810

FOUKANÉ SKLO



Grigio Caldo
VS.002

Grigio Freddo
VS.001

TERAKOTA



Cotto Brunito

Cotto Rosso

PŘÍRODNÍ KÁMEN

Umyvadla Catino z přírodního kamene jsou vyrobena z materiálů pocházejících přímo z lomů, přičemž každý kus se vyznačuje jedinečnými odstíny, barevností, kresbou žil a strukturou, které se liší kámen od kamene.

Právě tato absolutní originalita představuje největší hodnotu přírodního kamene. Nero Marquina je černý mramor charakteristický výrazným bílým žilkováním, zatímco Bianco Carrara je bílý mramor s jemnou světle šedou kresbou.

Obě tyto povrchové úpravy patří mezi celosvětově uznávané a oblíbené materiály, ceněné pro svou přirozenou krásu a nadčasovou eleganci.

FOUKANÉ SKLO

Toto transparentní foukané sklo, vyráběné na historickém ostrově Murano v Itálii, je ukázkou nadčasové kvality proslulého benátského sklářství.

Každý kus je ručně tvarován zkušenými mistry skláři s využitím tradičních technik a nástrojů, které byly zdokonalovány po celá staletí.

Výsledkem je jedinečný a elegantní produkt, jenž spojuje historické řemeslné umění s moderní precizností a přináší do každého prostoru výrazný prvek sofistikovanosti.

TERAKOTA

Toskánská hlína je druh terakoty proslulý svou výjimečnou odolností. Tento starobylý materiál je po staletí ceněn nejen pro svůj estetický vzhled, ale také pro své praktické využití ve stavebnictví.

Cotto, specifický typ keramiky vyráběný z této hlíny, obsahuje vysoký podíl slíny a oxidů železa, které mu dodávají charakteristickou barvu a mimořádnou pevnost.

Tato jedinečná hlína vyniká dlouhodobou stálostí, zachovává si svůj tvar i vzhled v čase a představuje tak ideální volbu jak pro tradiční, tak i moderní použití.

RIGO – POVRCHOVÉ ÚPRAVY HORNÍCH DESEK A ÚCHYTEK

LAKOVANÉ – lesklé provedení



Bianco Luminoso
LL.301

Avorio
| Slonovina
LG.192

Macadamia
| Makadam
LG.186

Cappuccino
LG.185

Cenere
| Popelavá
LG.193

Verde Timo
| Tymianově zelená
LG.190

Grigio Notte
| Noční šedá
LG.187

RIGO – POVRCHOVÉ ÚPRAVY KORPUSŮ

LAKOVANÉ – texturované barevné provedení

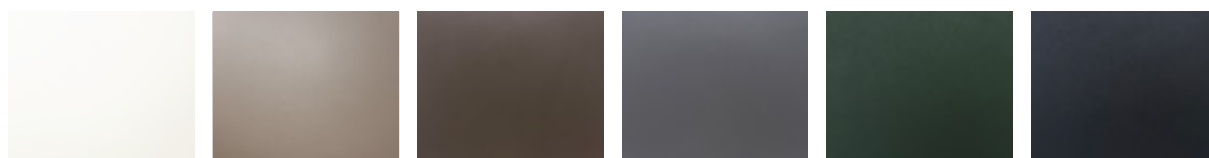

Avorio
| Slonovina
LG.192

Macadamia
| Makadam
LG.186

Cappuccino
LG.185

Cenere
| Popelavá
LG.193

Verde Timo
| Tymianově zelená
LG.190

Grigio Notte
| Noční šedá
LG.187

AMIATA – POVRCHOVÉ ÚPRAVY KORPUSŮ A HORNÍCH DESEK

LAKOVANÉ – matné provedení



Bianco Luminoso
LO301

Grigio Corda
LO130

Terra d'Ombra
LO160

Grigio Ardesia
LO127

Blu Oceano
LO355

Salvia
LO330

Terracotta
LO507

KUT – POVRCHOVÉ ÚPRAVY ÚCHYTEK

DŘEVO

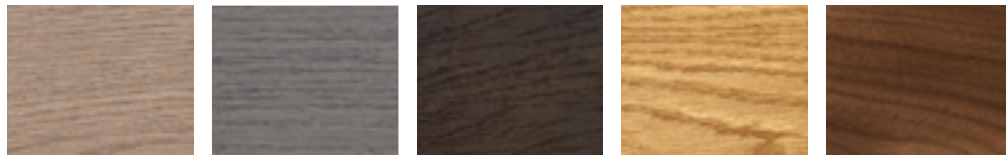

Rovere Cipria
WR.504

Rovere Cenere
WR.506

Rovere Smoked
WR.512

Rovere Naturale
WR.541

Noce Canaletto
WO.520

KOV



Brushed Black
MT.755

Brushed Steel
MT.756

Brushed Copper
MT.757

Brushed Brass
MT.758

GRES



Gres Carrara Extra
GR.401

Gres Pietra Grey
GR.410

Gres Marquina
GR.402

KUT – POVRCHOVÉ ÚPRAVY HORNÍCH DESEK Z KAMENINOVÉ DESKY

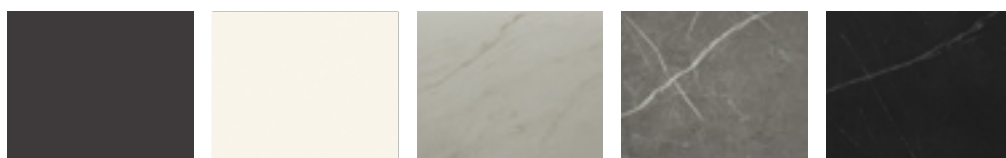

Gres Nero
GR.404

Gres Bianco
GR.408

Gres Carrara Extra
GR.401

Gres Pietra Grey
GR.410

Gres Marquina
GR.402

SIGNATURE – POVRCHOVÁ ÚPRAVA KORPUSŮ A HORNÍCH DESEK

DŘEVO



Rovere Sbiancato
WR.505

Rovere Tabacco
WR.503

Rovere Naturale
WR.541

Rovere Grigio
WR.542

Noce Canaletto
Rigato
(pouze pro skříňky)
WO.520R

Noce Canaletto
(pouze pro horní desku)
WO.520

SIGNATURE – POVRCHOVÉ ÚPRAVY HORNÍCH DESEK, INTEGROVANÝCH UMYVADEL A BOČNIC

KAMENINOVÁ DESKA

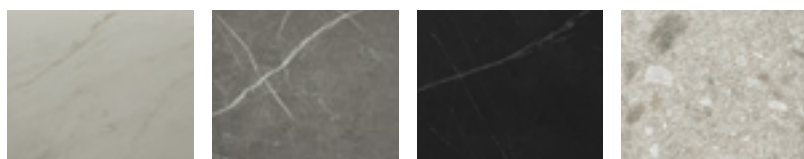

Gres Carrara Extra
GR.401

Gres Pietra Grey
GR.410

Gres Marquina
GR.402

Gres Ceppo di Grè
GR.411

Sklo **bez antiplakové úpravy**
Aquaperle



Sklo **s antiplakovou úpravou**
Aquaperle



SKUTEČNÁ OCHRANA PROTI VODNÍMU KAMENI

Na skle bez antiplakové úpravy stéká voda po celé ploše. Vodní kámen se při odpařování vody usazuje v pórech skla a zastavuje stékání.

Antiplaková úprava Aquaperle snižuje usazování nečistot a vodního kamene na skle. Díky této úpravě stékají vodní kapky ze skla dolů a neusazují se na něm.

Na skle může zůstat jen několik malých kapek. Aquaperle snižuje usazování vodního kamene na minimum a značně usnadňuje údržbu skla.

**ANTIPLAKOVÁ ÚPRAVA AQUAPERLE SE
STANDARDNĚ DODÁVÁ NA VŠECH SKLECH RONAL.**

SPRÁVNÁ PÉČE JE DŮLEŽITÁ

Aquaperle snižuje usazování nečistot a vodního kamene na skle. Není však samočisticí. I sklo s Aquaperle vyžaduje pravidelnou péči a čištění.

- Skla opatřená antiplakovou úpravou Aquaperle lze jednoduše čistit bavlněným hadříkem, houbičkou nebo stěrkou.
- Pravidelná péče bezprostředně po sprchování zabraňuje usazování nečistot a vodního kamene již na začátku.
- Pro základní čištění používejte vždy šetrné čisticí prostředky. Doporučujeme používat čisticí prostředky RONAL, které byly vyvinuty pro čištění skel sprchových zástěn RONAL.
- V žádném případě nepoužívejte agresivní čisticí prostředky, mycí houby s drsným povrchem nebo hrubé hadříky, které by mohly poškodit sklo.
- Po čištění opláchněte sklo čistou vodou. Povrch osušte měkkým hadříkem.
- Díky pravidelnému čištění a správné péči budou sprchové zástěny vypadat stále jako nové - i po mnohaletém používání.

ZACHOVÁVEJTE LESK RONAL PRODUKTŮ

Profily, kliky dveří, panty a kování jsou obvykle vyrobeny z povrchově upravených materiálů, jako je chromovaná mosaz nebo eloxovaný hliník. Abyste si tyto povrchy mohli užívat krásy po mnoho let, je třeba při čištění zohlednit několik bodů.

CHROMOVANÉ POVRCHY

Pro pravidelnou péči je postačí čistit vodou, mýdlovou vodou nebo oplachem na ruce a měkkým hadříkem. Pro odstranění vodního kamene se doporučuje běžně dostupný sanitární čistič na bázi kyseliny citronové.

VYHNĚTE SE URČITÝM AKTIVNÍM SLOŽKÁM

Některé čisticí prostředky do koupelen obsahují aktivní látky, které mohou způsobit nevratné poškození ošetřených povrchů a armatur. Patří mezi ně kyselina octová, kyselina chlorovodíková, kyselina mravenčí, chlorové bělidlo a kyselina fosforečná. Míchání různých čisticích prostředků je třeba se také co nejvíce vyhnout, protože různé aktivní látky spolu reagují a mohou vytvářet škodlivé páry.

Čisticí a ošetřovací prostředky

K čištění použijte hadříky, které nepouští vlákna. Houbičky s drsným povrchem a hrubé hadříky nejsou vhodné pro čištění citlivých povrchů.



ZÁKLADNÍ KOUPELNOVÉ DOPLŇKY



- Prodlužuje životnost vašeho skla
- Snadné použití díky rozprašovací hlavici
- Dokonalá péče o váš sprchový kout
- Vhodné pro povrchovou úpravu skla
- Svěží a příjemná vůně
- Nemění různé materiály
- Pro každodenní použití

Chromovaná rukojeť
ergonomická a pružná

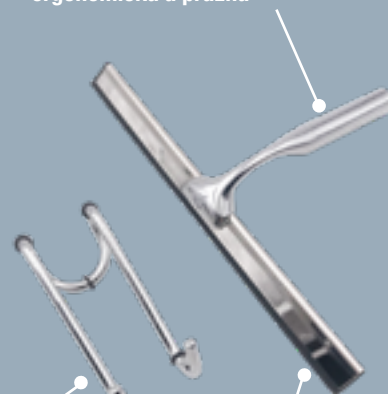

Hák z nerezové oceli
s gumovými podložkami
pro skleněnou stěnu

Dvojbřité
gumové těsnění
pro zvýšenou
účinnost

K dispozici také v matné černé barvě.

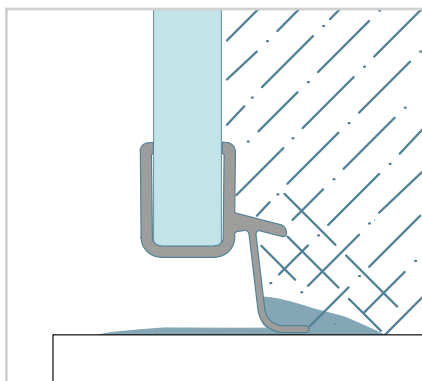
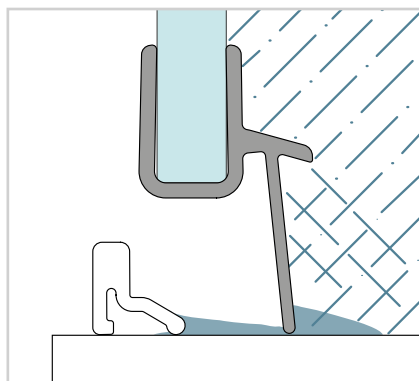
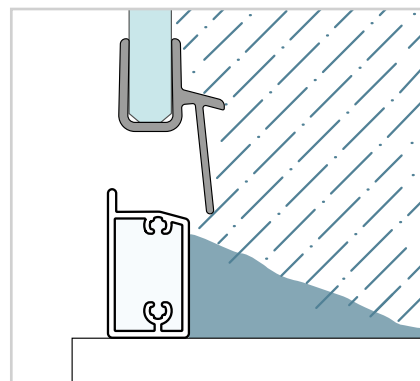
DOBŘÁ OCHRANA PROTI STŘÍKAJÍCÍ VODĚ**VELMI DOBRÁ OCHRANA PROTI STŘÍKAJÍCÍ VODĚ****OPTIMÁLNÍ OCHRANA PROTI STŘÍKAJÍCÍ VODĚ**

Bezrámové zástěny bez prahové lišty

Bezrámové zástěny bez prahové lišty poskytují dobrou ochranu proti stříkající vodě a splňují nejvyšší optické nároky. Kvůli chybějící prahové liště se však může ven lehčeji dostat stříkající voda. Díky případnému zabudování nízké prahové lišty se značně zlepší těsnost.



Částečně rámové zástěny s prahovou lištou

Částečně rámové zástěny s prahovou lištou poskytují velmi dobrou ochranu proti stříkající vodě. Tenký rámový profil nebo prahová lišta zásadně brání vytékání vody ze sprchy.



Rámové zástěny s rámovými profily

Rámové zástěny s rámovými profily poskytují optimální ochranu proti stříkající vodě. Ochranný účinek je tím větší, čím větší je dolní vodorovný profil. Zástěna zadrží vodu i při intenzivním sprchování.

TĚSNOST U TYPOVÝCH ŘAD

	TYP ZÁSTĚNY	SÉRIE
Dobrá ochrana proti stříkající vodě	Bezrámové sprchové zástěny bez prahové lišty	ANNEA, SOLINO
Velmi dobrá ochrana proti stříkající vodě	Částečně rámové zástěny s prahovou lištou	DIVERA, ANNEA, PUR, CADURA, SOLINO, AMALIA, ORIANA, TOP-LINE S
Optimální ochrana proti stříkající vodě	Rámové sprchové zástěny s rámovými profily	MODUL 1200
Walk-in	Walk-in	EASY, PUR, AMALIA, CADURA, TOP-LINE S, DIVERA

ZKOUŠKY VODOTĚSNOSTI

PRVNÍ ZKOUŠKA : Na sprchový kout se stříká voda po dobu 1 minuty ve výšce 1 m a ve vzdálenosti 30 cm od dveří pod úhlem 90° na jeden zátah.

DRUHÁ ZKOUŠKA: Na sprchovou vaničku se stříká voda po dobu 3 minut ve vzdálenosti 30 cm od sprchových dveří a ve výšce 1,90 m.

DŮLEŽITÁ INFORMACE

Všechny sprchové zástěny RONAL splňují evropskou normu EN 14428, ve které jsou definovány také požadavky na těsnost zástěn. V závislosti na designu a konstrukci však existují určité rozdíly v úrovni těsnosti, které je třeba vzít v úvahu. Typy s rámovými profily poskytují pochopitelně lepší těsnost než bezrámové typy. Úroveň těsnosti určuje: tvar rámu, tvar profilů, panty, design. Bez ohledu na to, pro jaký design nebo konstrukční řešení se váš zákazník rozhodne, poskytují všechny sprchové zástěny RONAL účinnou ochranu proti stříkající vodě.

SPRCHOVÉ KOUTY | ATYPICKÁ ŘEŠENÍ

Vzhledem k rozdílným potřebám při plánování koupelny neustále rozšiřujeme naši nabídku o atypická řešení sprchových koutů.

Jako jeden z předních výrobců sprchových koutů se specializujeme na výřezy a zkosení, která lze přizpůsobit zkoseným stěnám.

Náš široký sortiment profilů i skel nám umožní výrobu sprchového koutu přesně podle Vašich představ a přání. Naše atypická řešení zahrnují také sprchové zástěny, které byly speciálně vyvinuty pro malé koupelny, nabízejí dostatek prostoru pro sprchování a zároveň optimálně využívají dostupné místo v koupelně.

DVEŘE SE ZKRÁCENOU STĚNOU

Dostupné varianty v řadách PUR, AMALIA,
CADURA, DIVERA



DVEŘE V NICE SE ZKOSENÍM

Dostupné varianty v řadách PUR, AMALIA,
CADURA, DIVERA



ROHOVÝ VSTUP SE SKLÁDACÍMI DVEŘMI

Dostupné v sérii SOLINO (ideální pro malé koupelny)



PEVNÁ STĚNA S VÝŘEZEM A ZKOSENÍM

Dostupné varianty v řadách PUR, AMALIA, ORIANA,
CADURA, DIVERA,
WALK-IN EASY

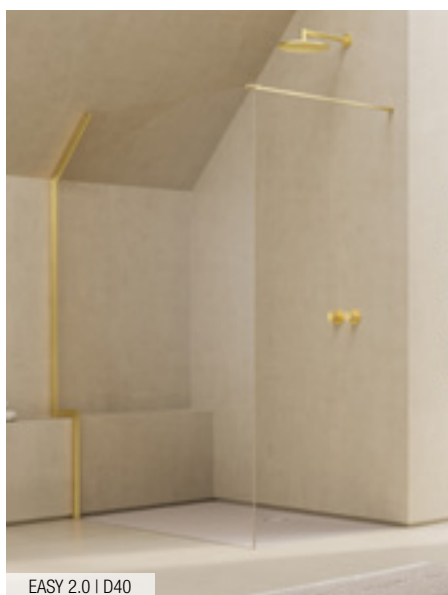

U-MONTÁŽ

Dostupné varianty v řadách PUR, AMALIA, ORIANA,
CADURA, DIVERA, TOP-LINE S



DVEŘE V LIBOVOLNÉM ÚHLU

Ideální řešení pro koupelny bez pravého úhlu.
Dostupné varianty pouze v řadách PUR a CADURA.

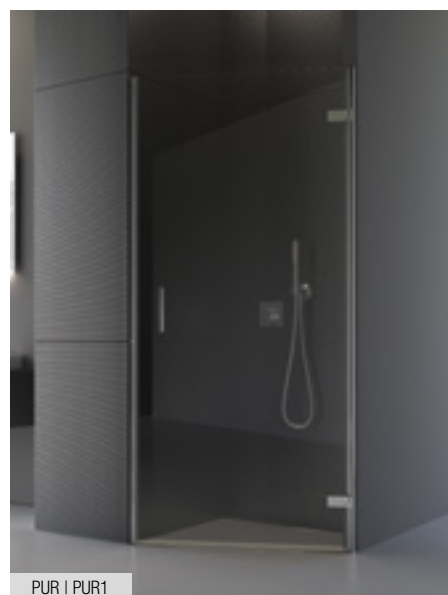

Z DŮVODU STABILITY JE NUTNÉ POUŽÍT ROHOVÉ VZPĚRY!

Doporučujeme si na obchodním oddělení nechat zpracovat cenovou nabídku včetně technického výkresu - sales.bathrooms.cz@ronalgroup.com

U-MONTÁŽ

U-montáž je ideální řešení pro velké koupelny, kde lze sprchový kout postavit kdekoli v místnosti (nejenom do rohu místnosti). Sprchová zástěna obsahuje větší počet skleněných prvků.

Při montážích sprchových zástěn ve tvaru U (dveře a 2 boční stěny) na vaničku bude jiné odsazení od hrany vaničky než u sprchových zástěn ve tvaru L (dveře a 1 boční stěna) - viz Technické informace v ceníku.

Při objednávce standardního rozměru a montáži na dlažbu je nutno vzít v úvahu, že skutečná šířka (standardní provedení) je menší než objednávací rozměr.

U-MONTÁŽE - PŘÍKLADY



CADURA | CA31C + CAT2 + CAT5



CADURA | CAS2 + CAST + CAST











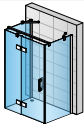
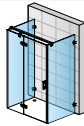

AMALIA | D35F3 + D35S2 + D35F1 + 2x RE.06.1000

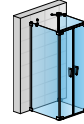

DIVERA | D22SRB+D22F1+D22EV1

Z DŮVODU STABILITY JE NUTNÉ POUŽÍT ROHOVÉ VZPĚRY!

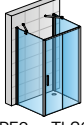
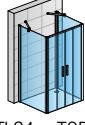
Doporučujeme si na obchodním oddělení nechat zpracovat cenovou nabídku včetně technického výkresu - sales.bathrooms.cz@ronalgroup.com

	TYP			VZPĚRY	
	Dveře	Boční stěna 1	Boční stěna 2	(volitelné příslušenství)	
PUR	PU13P SM	PUDT2P	PUDT3P	2x RP2.10.500	 
	PU13 SM	PURDT2 SM	PURDT3 SM	2x RP2.10.500	PUDT3P + PU13PG SM + PUDT2P + 2x RP2 PURDT3 + PU13G SM + PURDT2
CADURA	CA13	CAT1	CAT3	2x RCA.XX.1000	   
	CA31C	CAT2	CAT5	2x RCA.XX.1000	
	CA2C	CAT2	CAT2	2x RCA.XX.1000	
	CAS2	CAST	CAST	2x RCA.XX.1000	
					CAT3 + CA13D + CAT1 + 2x RCA CAT2 + CA31CD + CAT5 + 2x RCA CAT2 + CA2C + CAT2 + 2x RCA CAST + CAS2D + CAST + 2x RCA
ORIANA	D36S2	D36F1	D36F3		 D36F3 + D36S2 + D36F1
DIVERA	D22T1	D22F1	D22F3	D22EV1.XX.500 D22EV2.XX.500	  
	D22T13	D22F1	D22F1	2x D22EV1.XX.500	
	D22T13	D22F1	D22F3	D22EV1.XX.500 D22EV2.XX.500	
	D22T31	D22F1	D22F1	2x D22EV1.XX.500	
	D22T31	D22F1	D22F3	D22EV1.XX.500 D22EV2.XX.500	
	D22T2	D22F1	D22F1	2x D22EV1.XX.500	
	D22T2	D22F1	D22F3	D22EV1.XX.500 D22EV2.XX.500	
	D22T32	D22F1	D22F1	2x D22EV1.XX.500	
	D22T32	D22F1	D22F3	D22EV1.XX.500 D22EV2.XX.500	
	D22DE2B	D22F1		D22EV1.XX.500	
	D22ERB	D22F1		D22EV1.XX.500	
	D22S2B	D22F1	D22F1	2x D22EV1.XX.500	
	D22S2B	D22F1	D22F3	D22EV1.XX.500 D22EV2.XX.500	
	D22K	D22F1	D22F1		
	D22K	D22F1	D22F3		
	D22S3	D22F1	D22F1		
	D22S3	D22F1	D22F3		
	D22SE2B	D22F1		D22EV1.XX.500	
	D22SRB	D22F1		D22EV1.XX.500	
	D22WI2	D22F3			
				2x D22F1 + D22T31 + D22FPG + 2x D22EV1 D22T31 + D22F1 + D22F3 + D22EV1 + D22EV2 2x D22F1 + D22T2 + 2x D22EV1 D22T2 + D22F1 + D22F3 + D22EV1 + D22EV2 2x D22F1 + D22T32 + D22FPG + 2x D22EV1 D22T32 + D22F1 + D22F3 + D22EV1 + D22EV2 D22DE2B + D22F1 + D22FPG + D22EV1 D22ERB + D22F1 + D22FPG + D22EV1 2x D22F1 + D22S2B + 2x D22EV1 D22S2B + D22F1 + D22F3 + D22EV1 + D22EV2 2x D22F1 + D22K D22K + D22F1 + D22F3 2x D22F1 + D22S3 D22S3 + D22F1 + D22F3 D22SE2B + D22F1 + D22EV1 D22SRB + D22F1 + D22EV1 D22F3 + D22WI2	
AMALIA	D35S2	D35F1	D35F3	2x RE.XX.1000	 D35F3 + D35S2 + D35F1
TOP-LINE S	TLS2	TOPF2	TOPF2	2x EVT6.XX.1000	  
	TLS4	TOPF2	TOPF2	2x EVT6.XX.1000	
	TLSAC TLS G+D	TOPF2		1x EVT6.XX.1000	
					TOPF2 + TLS2D + TOPF2 + 2x EVT6 TLS4 + TOPF2 + TOPF2 + 2x EVT6 TLS G+D + TOPF2 + EVT6

Montáž na vaničku - možnost použití standardních rozměrů u typových řad: AMALIA, CADURA, ORIANA, TOP-LINE S, DIVERA.
Montáž na vaničku - nutnost objednání atypického provedení dveře a / nebo bočních stěn (zvláštní rozměry) u typových řad: PUR, AMALIA.
Montáž na dlažbu v atypickém rozměru - všechny výše uvedené řady.

POKYNY K ZAMĚŘOVÁNÍ

- Všechny zaměřené rozměry je nutné uvádět v milimetrech.
- Nákres situace se vždy kreslí z polohy před sprchovou zástěnou. Určení pravé a levé strany se uvádí podle níže uvedeného obrázku.

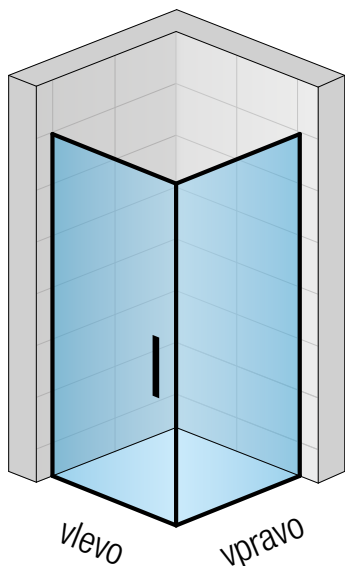

- Zaměření je možné provést, až když je položena dlažba a jsou obloženy stěny.
- **Odsazení** představuje vzdálenost, o kterou je zástěna odsazena od okraje vaničky z důvodu lepší těsnosti.
- Při **montáži na vaničku** se zástěny vyrábějí pro montáž s určitým odsazením od hrany vaničky.
- Při **montáži na dlažbu** se sprchová zástěna montuje přímo na dlažbu. Při objednávce standardního rozměru je nutno vzít v úvahu, že kvůli výše popsanému odsazení je skutečná šířka zástěny menší než objednávací rozměr. Například dveře s boční stěnou SOLINO s objednávacím rozměrem 900 x 900 mm mají skutečnou šířku 883 x 883 mm (od zdi na střed skla). Při **objedávce standardního rozměru** je proto nutné vzít v úvahu tabulky šířek při montáži na dlažbu, které jsou uvedeny v Technických informacích na konci každé typové řady.

V NICE

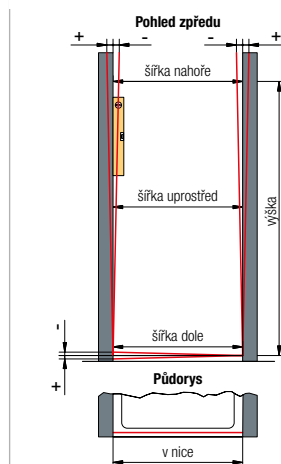

1. Změřte šířku nahoře, uprostřed a dole.
2. Ověřte, zda jsou obě zdi ve vodováze, a uveďte přesné odchylky.
3. Ověřte, zda je sprchová vanička (nebo dlažba) přesně ve vodováze.

V ROHU

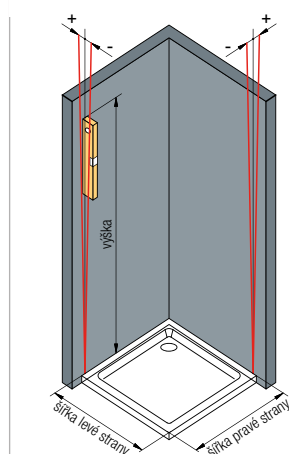

1. Změřte šířku pravé a levé strany - vzdálenost od zdi k vnější hraně vaničky.
2. Ověřte, zda jsou obě zdi ve vodováze, a uveďte přesné odchylky.
3. Ověřte, zda je sprchová vanička (nebo dlažba) přesně ve vodováze.

U-MONTÁŽ

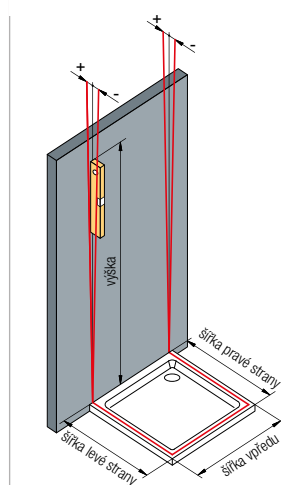

1. Změřte šířku pravé a levé strany - vzdálenost od zdi k přední hraně vaničky. Také změřte šířku vaničky vpředu.
2. Ověřte, zda je zeď ve vodováze, a uveďte přesné odchylky.
3. Ověřte, zda je sprchová vanička (nebo dlažba) přesně ve vodováze.

MONTÁŽ NA VANIČKU

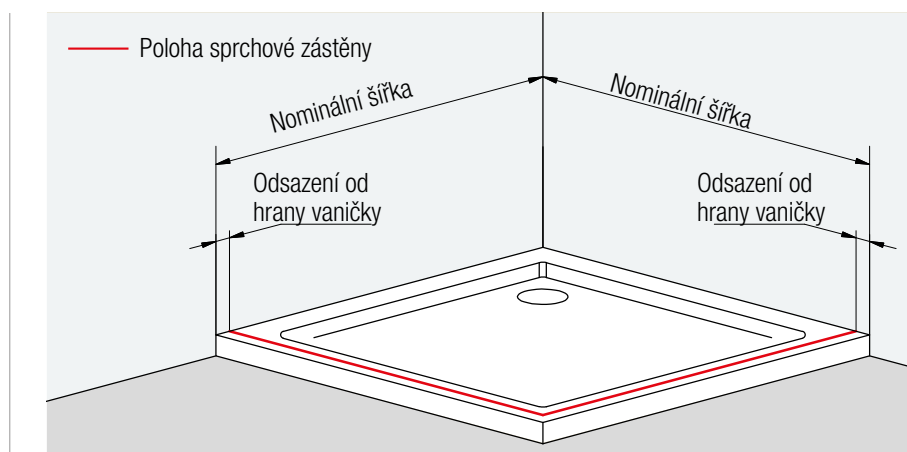

DŮLEŽITÉ

- Objednaný rozměr odpovídá vždy rozměrům vaničky.
- Sprchové zástěny ve standardních i zvláštních rozměrech se vždy montují s odsazením od hrany vaničky (7 až 26 mm dle konkrétního typu).

MONTÁŽ NA PODKLAD (NA PODEZDÍVKU)

DŮLEŽITÉ

- Sprchové zástěny ve standardních i zvláštních rozměrech se vždy montují s odsazením (7 až 26 mm dle konkrétního typu) od hrany vaničky.

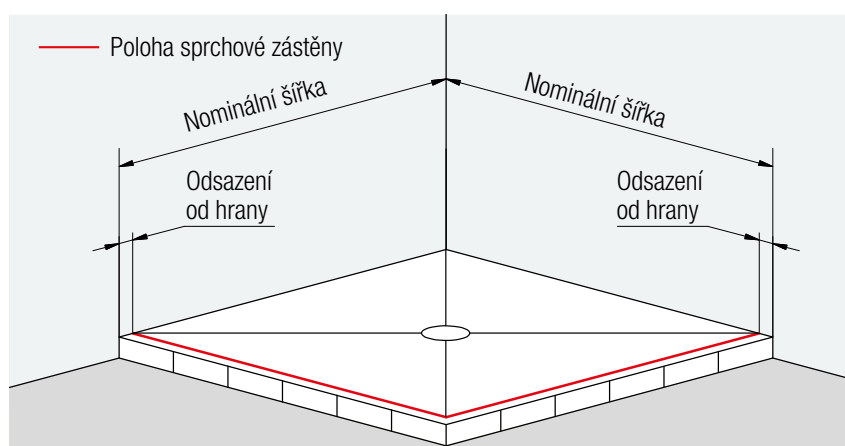

MONTÁŽ NA DLAŽBU PŘI MONTÁŽI NA DLAŽBU JE TOTO NUTNÉ UVÉST DO OBJEDNÁVKY

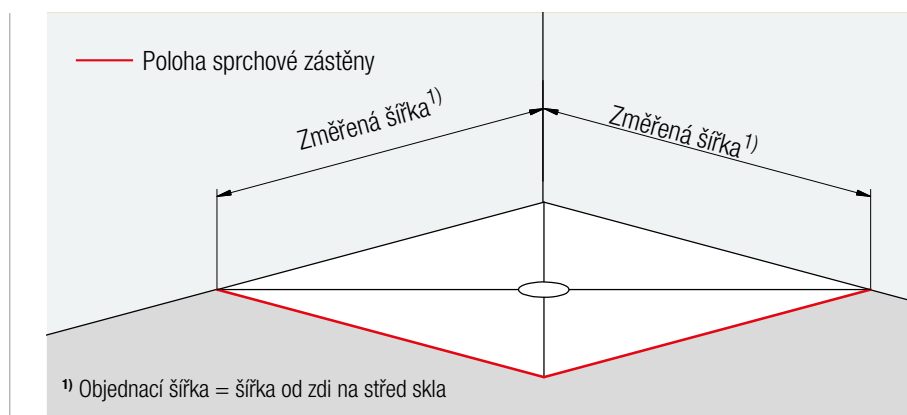

DŮLEŽITÉ

- **Sprchové zástěny ve standardních rozměrech:** Pozor: Hrozí riziko, že sprchová zástěna bude menší než změřená šířka dlažby. Je třeba se řídit tabulkami rozměrů na stránkách TECHNICKÝCH INFORMACÍ na konci každé typové řady. V případě pochybností se obraťte na nás.
- **Sprchové zástěny ve zvláštních rozměrech:** Sprchové zástěny se montují bez odsazení.

REFERENČNÍ OBJEKTY

Sprchové kouty RONAL inspirují architekty a projektanty po celém světě, a proto vytváříme sprchové zástěny do renomovaných hotelů, SPA resortů a v neposlední řadě i pro nejznámější výletní lodě na světě.

ČESKÁ REPUBLIKA

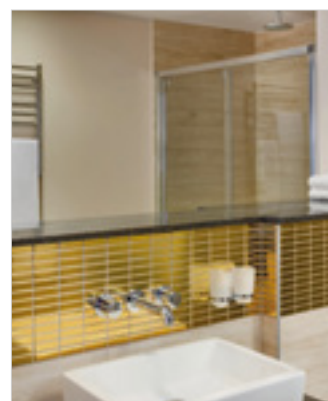
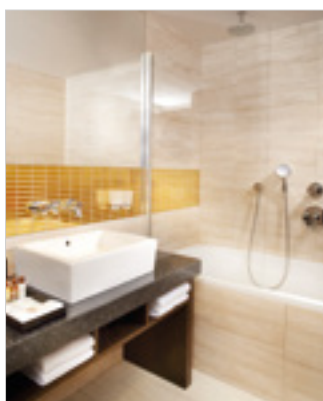
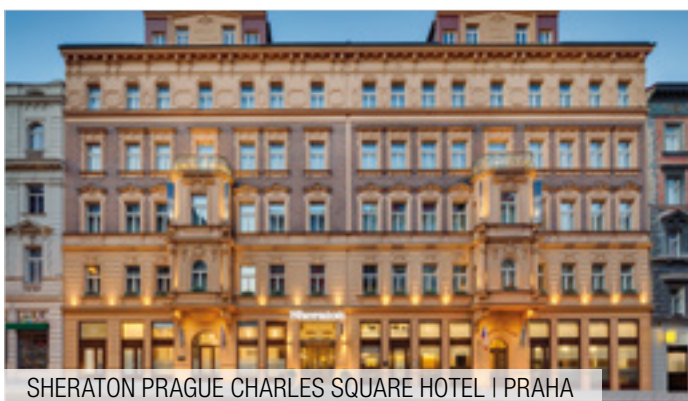
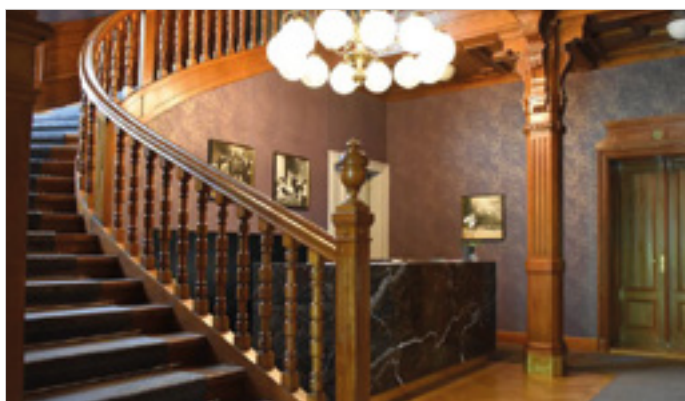
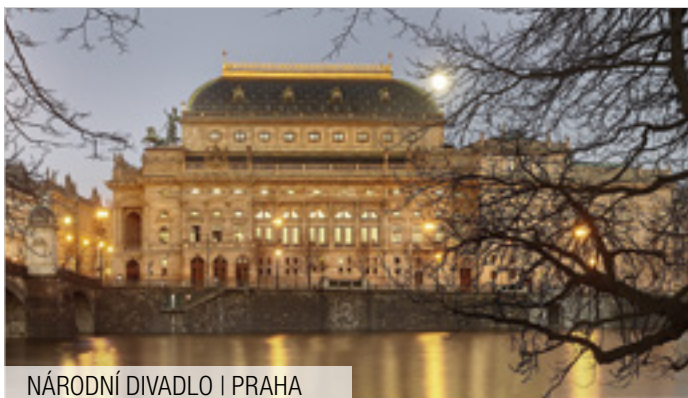

POLSKO



IBIS HOTEL | WROCLAW

RUMUNSKO



IBIS STYLE HOTEL | ARAS

ŠVÝCARSKO



KREUZ KAPPEL | ŠVÝCARSKO



CENÍK MONTÁŽÍ SPRCHOVÝCH A VANOVÝCH ZÁSTĚN RONAL

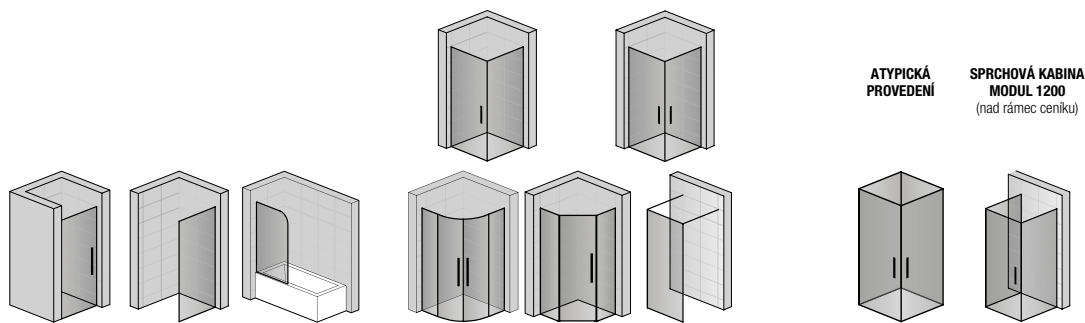

ATYPICKÁ
PROVEDENÍ
SPRCHOVÁ KABINA
MODUL 1200
(nad rámec ceníku)

Dojezdová vzdálenost	Dveře do niky, Walk-in, Vanové zástěny	Rohový vstup, Walk-in Solo, jednokřídlé dveře s boční stěnou, jednokřídlé dveře pro pětiúhelník, čtvrtkruh	U-montáž, Sprchová kabina, Modul 1200
1	2 350 Kč	2 850 Kč	4 000 Kč *
2	3 950 Kč	4 350 Kč	6 150 Kč *
3	4 950 Kč	5 450 Kč	6 550 Kč *

* V PŘÍPADĚ POŽADAVKU NA EXPRESNÍ TERMÍN MONTÁŽE DO 10 PRACOVNÍCH DNŮ ÚČTUJEME 50% PŘÍPLATEK.

DOJEZDOVÁ VZDÁLENOST TECHNIKŮ

1	2	3
do 25 km	do 100 km	nad 100 km

ORIENTAČNÍ DOJEZDOVÁ MAPA

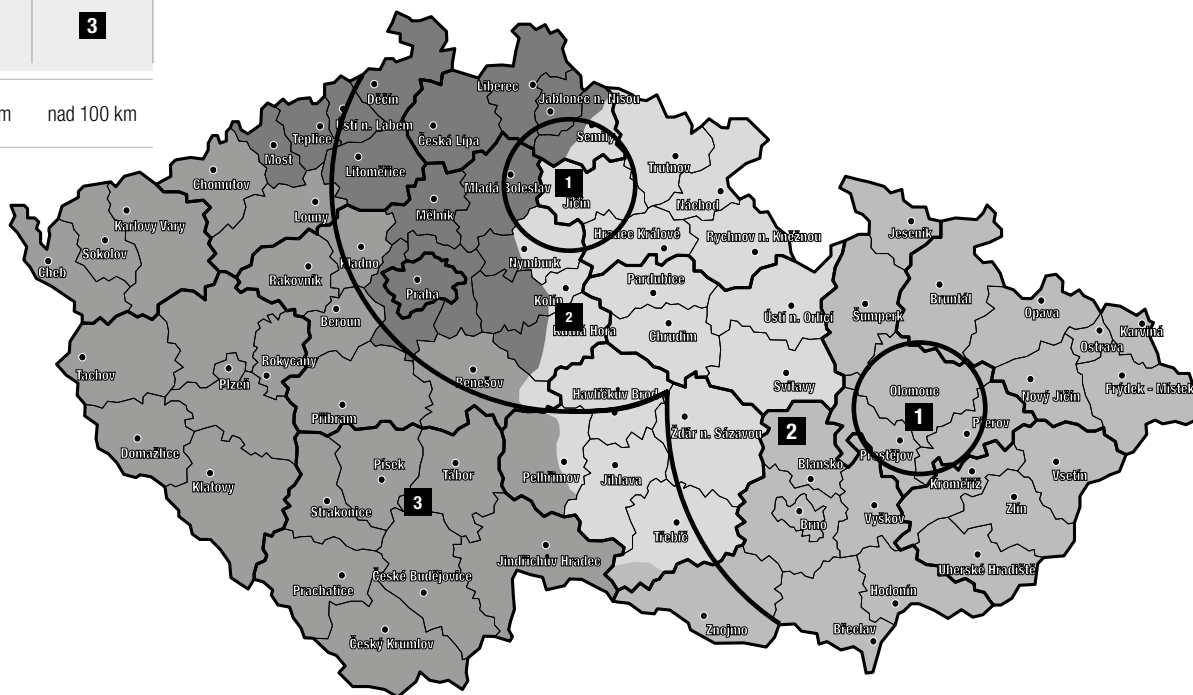

ZAMĚŘENÍ

Využijte profí služeb montážních techniků ke sprchovým koutům RONAL!

Sprchové zástěny (Zaměření na místě u zákazníka)	Cena zaměření (jednotně po celé ČR)
PUR, CADURA	Zaměření ZDARMA
Ostatní řady - 1 sprchový kout	1 000 Kč
Ostatní řady - 2 sprchové kouty	1 400 Kč
Ostatní řady - 3 a více sprchových koutů	1 900 Kč

VÍCEPRÁCE

Služba	Cena
Mokrě vrtání korunkou	500 Kč
Demontáž původní zástěny	500 Kč/h (+ každá započatá hodina)
Vynášení, stěhování do patra	70 Kč (sprchová zástěna/1patro)

POSKYTUJEME PROFESIONÁLNÍ MONTÁŽ s garancí přesnosti, doprovázenou komplexním záručním a pozáručním servisem.

SERVISNÍ PRÁCE JE MOŽNÉ OBJEDNAT na e-mailu sales.bathrooms.cz@ronalgroup.com.

KROMĚ UVEDENÝCH CEN JE NUTNÉ POČÍTAT S PŘÍPLATKEM za jezd do zpoplatněných městských zón v ČR nebo za parkovné v místě instalace.

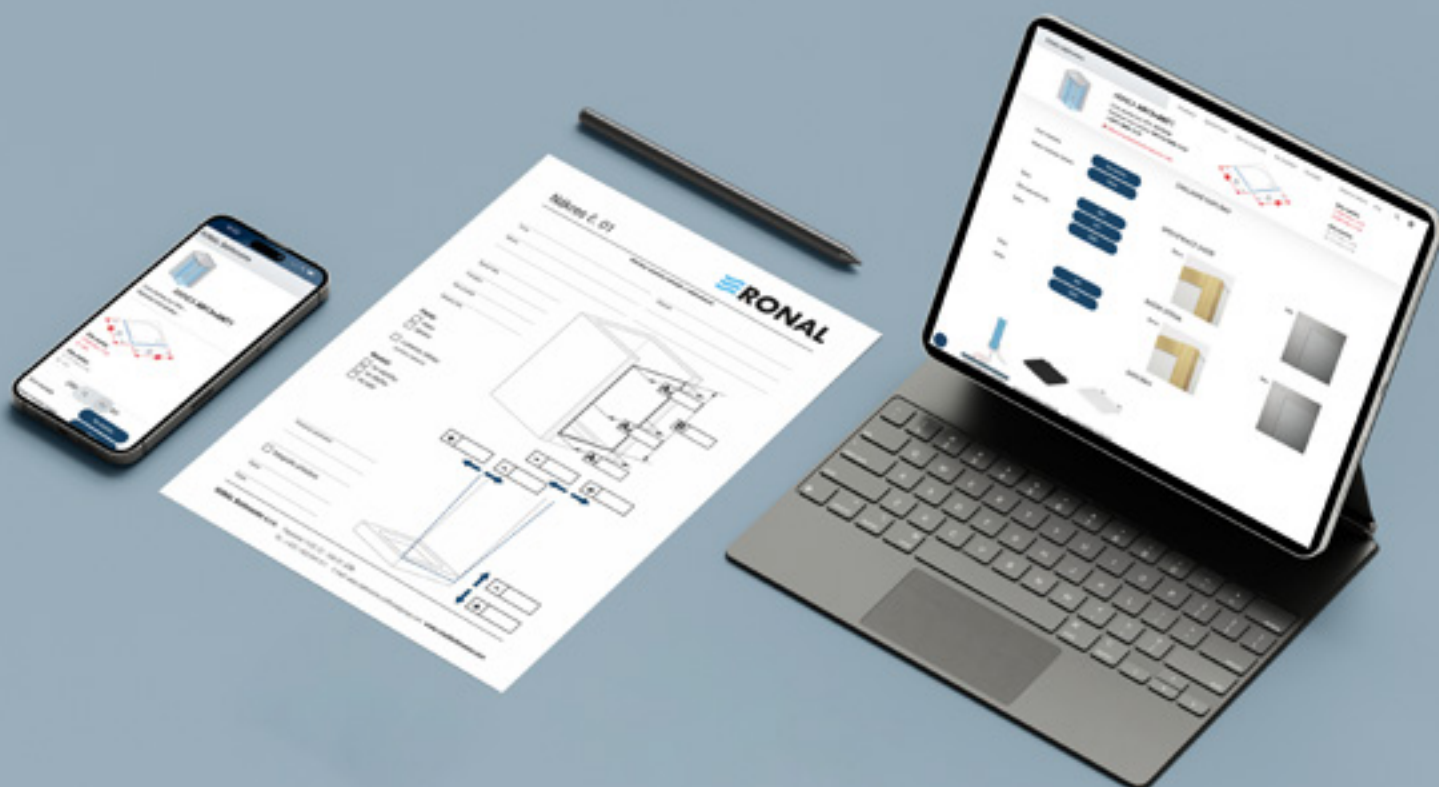

OBJEVTE NÁŠ WEB www.ronalbathrooms.com

Na našich webových stránkách naleznete kompletní informace o skupině RONAL Bathrooms, včetně značek RONAL, Glass1989, KAROL a KUDOS.

Nový web prošel kompletní modernizací, a to jak po technické stránce, tak z hlediska designu. Zvláštní důraz jsme kladli na obsah, aby poskytoval přehledné a srozumitelné informace o produktech jak pro profesionály, tak pro zákazníky, kteří se seznamují s naší nabídkou. Naším cílem bylo vytvořit přehledné, přívětivé a snadno použitelné prostředí pro každého.

Veškeré naše produkty naleznete na webu věnovaném kompletnímu návrhu sprchového prostoru: k dispozici jsou detailní informace o produktech, konfigurátor, fotografie, užitečná technická data i tipy pro instalaci a údržbu.

Naše dlouholeté zkušenosti se odrážejí v produktech navržených tak, aby spojovaly komfort, funkčnost, design a spolehlivost.

KE STAŽENÍ

V sekci „Ke stažení“ naleznete širokou škálu informací a dokumentů, které vám pomohou s plánováním, výběrem i instalací sprchových koutů RONAL. K dispozici jsou produktové listy, instalační videa, BIM soubory určené pro architekty a řada dalších užitečných materiálů.

RONAL KONFIGURÁTOR

Díky sprchovému konfigurátoru RONAL je ideální sprchové řešení otázkou několika kliknutí. Konfigurátor vás provede celým procesem výběru – od způsobu instalace (na sprchovou vaničku nebo přímo na podlahu), přes typ dveří (otočné, pivotové, posuvné atd.), dostupné rozměry, až po varianty skla a profilů.

Po dokončení konfigurace si můžete vytisknout přehledný produktový list ve formátu PDF s detailními informacemi o zvoleném sprchovém koutě.

Naskenujte
QR kód a vstupte
do konfigurátoru



ZAMĚŘENÍ ZDARMA

PUR

DESIGNOVÉ ZÁSTĚNY SE ŠIROKÝM VSTUPEM

PUR je řada bezrámových zástěn splňující vysoké nároky na design a individuální řešení koupelny. Díky čistým liniím a mnoha možným variantám uspořádání se zástěna PUR stane výrazným prvkem v koupelně. Kvalitní materiály jako masivní panty a kování, 8mm bezpečnostní sklo, ale i stabilizační vzpěry a designová madla poskytnou vysoký komfort při sprchování po mnoho let. Vysokou kvalitu této typové řady dotváří jak standardně dodávaná antiplaková úprava Aquaperle, tak na vnitřní straně zapuštěné panty vybavené zdvihovým mechanismem.

Široká nabídka standardních i zvláštních provedení i atraktivní nabídka příslušenství poskytují široké možnosti variant zabudování a realizace individuálních přání při tvorbě koupelny.



PURmax nabízí vybrané modely řady PUR s atypickými rozměry až do výšky 2500 mm v provedení s L-kováním s výjimkou čtvrtkruhů.



V nabídce následující varianty dveří a bočních stěn:

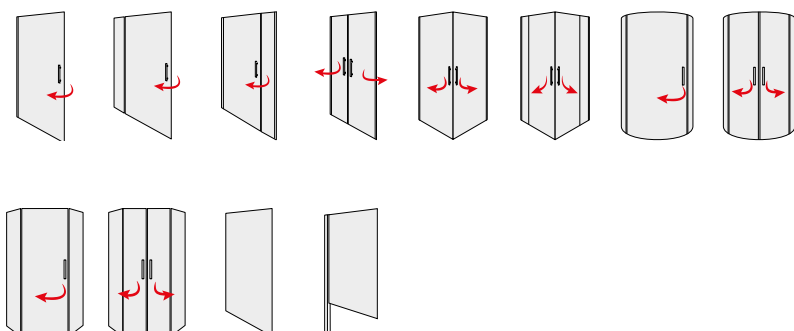



VLASTNOSTI

 Bezpečnostní sklo, tloušťka skla 8 mm	 Standardní výška 2000 mm	 Zvláštní rozměry	 Splňuje normu na sprchové zástěny EN 14428:2008+A1
 Počet variant skel	 Maximální šířka dveří	 Řada PUR: Atypická výška do 2500 mm	 Snadnější čištění díky integrovaným pantům
 Antiplaková úprava Aquaperle	 Maximální šířka boční stěny	 Zkosení / výřez	 Rádus

KVALITNÍ PANTY

Zdvihový mechanismus u pantů

- Usnadňuje otvírání dveří
- Snižuje opotřebení těsnění na dveřích

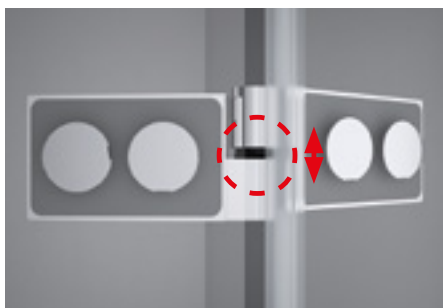

Přestavitelnost u pantů

- Dovoluje vyrovnat až 5mm sklon zdi



Pojistný šroub u čepu

- Pro optimální bezpečnost (1)



Zapuštění pantů na vnitřní straně skla

- Hladká plocha zakrytých zapuštěných pantů usnadňuje čištění (2 a 3)



ZJEDNODUŠENÁ A RYCHLÁ MONTÁŽ



Díl pantu s čepem předmontovaný na profil

- Uspodňuje montáž a slouží i jako šablona pro vrtání
- Zajišťuje umístění na zdi
- Zajišťuje odstup skla od podlahy
- Odstraňuje nutnost manipulace při montáži
- Montáž zvládne 1 osoba

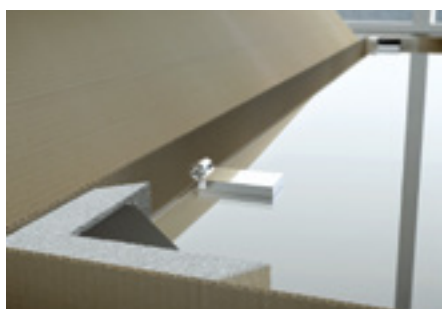

Předmontované panty na sklo přímo z výroby

- Časově úsporná montáž
- Je zajištěno vyrovnání pantů

MOŽNOST PŘESTAVITELNOSTI

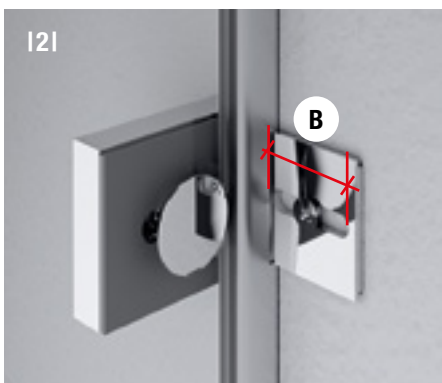
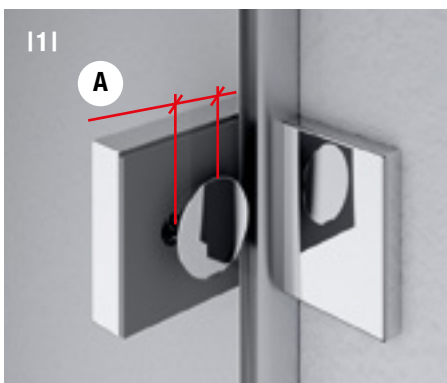

L-kování umožňující snadnou montáž

- Umožňuje vyrovnání nerovné zdi (1); přestavná šířka **A** = 10 mm max.
- Umožňuje vyrovnání pevných stěn a nepřesností při vrtání (2); přestavná šířka **B** = 18 mm max.
- Těsnicí U-profil umožňuje zakrytí spáry mezi sklem a zdí a zajišťuje čisté silikonování (3); Přestavná šířka **C** = od 4 mm
Přestavná šířka **D** = do 10 mm max.

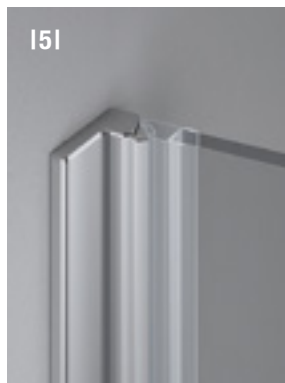
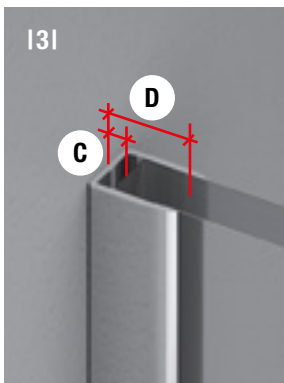

Vyrovnávací profil P (4)

- Umožňuje 20mm přestavitelnost pevných stěn
- Umožňuje jednoduché seřízení zvenku

L-profil s magnetickým těsněním (5)

- Umožňuje přestavitelnost +5 mm

DESIGN A FUNKČNOST

Kvalitní panty

- Masivní panty s výrazným hranatým designem dodávají řadě PUR nezaměnitelný design
- Otvírání ven



Uchycení na zeď

- Pevné stěny jsou uchyceny na zeď pomocí designového L-kování s těsnícím U-profilem nebo pomocí vyrovnávacího profilu



ERGONOMICKÉ DESIGNOVÉ MADLO

Madlo

- Kvalitní madlo zvýrazňuje čisté linie zástěny a zároveň se hodí k designu pantů



UŽITEČNÉ DOPLŇKY

Držák ručníku a skleněná polička

- Kvalitní držák ručníku (1) na vnější straně a praktická skleněná polička na vnitřní straně (2), které lze objednat jednotlivě nebo najednou jako účelný doplněk



OPTIMÁLNÍ STABILITA



Upevnění

- Vodorovná stabilizační vzpěra (1) nebo rohová vzpěra (2) pro optimální stabilitu pevných stěn



Předmontovaný dolní vodorovný profil u PDT4

- Zajišťuje bezpečnou montáž
- Zabraňuje rozbití skla při montáži
- Umožňuje čisté silikonování

Walk-in zástěny PDT4
naleznete na str. 284-285

CO NEJLEPŠÍ TĚSNOST



Těsnost

- Pro optimální těsnost se standardně dodává 5mm prahová lišta (1). Volitelně lze instalovat i bez prahové lišty. V tomto případě se použije jiné těsnění, které je součástí balení (2).

ZKRÁCENÁ BOČNÍ STĚNA



- Zkrácená boční stěna v 90° se montuje z boku vany. Výhodou je snadné čištění.



PU13P + PUDT2P

Jednokřídlé dveře s pevnou stěnou v rovině + boční stěna v 90° s výřezem a zkosením



PUR1

Dveře v nise se zkosením



PU13P + PUDT2P

Jednokřídlé dveře s pevnou stěnou v rovině s vyrovnávacím profilem + zkrácená boční stěna v 90°



Zkrácená boční stěna PUR

je vždy kotvena samostatně a odsazena od hrany o 21 mm.
Spodní hrana skla je 15 mm pod vrchní hranou vany

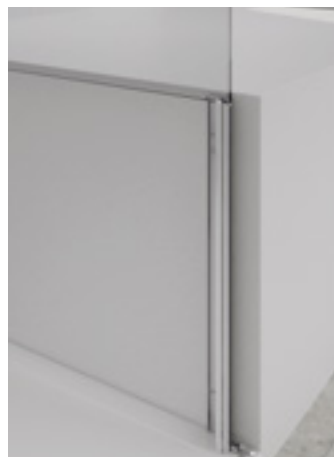

Detail předního svislého profilu

(u zkrácené boční stěny montované z boku vany, na který se nasazuje magnetické těsnění)



Detail vyrovnávacího profilu

(s odkrytým vnějším krycím profilem) u zkrácené boční stěny PUDT2P montované z boku vany



PUR1

Jednokřídlé dveře s úhlovými profily WPM a WPT



WPT

Profil pro upevnění dveří na straně pantů pod úhlem



WPM

Profil s magnetickým těsněním pro upevnění dveří pod úhlem

PUR

SAFETY
GLASS
8 MM

5

STAND.
2000 MM

MAX.
1000 MM

MAX.
1600 MM

AQUA
PERLE



EN 14428
2008



PUR1CG + PUOT2P | chrom (10), čiré sklo (07)

↑
Vysvětlivky
k piktogramům
naleznete
na vnitřní zadní
straně obálky.



PUR1CD | chrom (10), čiré sklo (07)

OBJEDNACÍ KÓD NALEZNETE V BĚŽOVÝCH POLÍCH:

PUR1C G 070 10 07 = PUR jednokřídlé dveře s vyrovnávacím profilem, levé, šířka 700 mm, výška 2000 mm, chrom, čiré sklo

PUR1C | JEDNOKŘÍDLÉ DVEŘE S VYROVNÁVACÍM PROFILEM

8mm bezpečnostní sklo | chromované panty integrované | otvírání ven | magnetické těsnění | 5mm aluchromová prahová lišta

STANDARDNÍ ROZMĚRY ^{1) 2)}

Typ			Panty		Šířka		Barva		Sklo	
Šířka	Šířka vstupu	Výška	Kód	G=vlevo D=vpravo	Rozměr	10=chrom	07=čiré 22=Durlux	30=Mastercarré 49=satén 51=linie		
700	595	2000	PUR1C	x	070	10	xx	xx	27 150 Kč	xx 33 350 Kč
750	645	2000	PUR1C	x	075	10	xx	xx	27 830 Kč	xx 33 730 Kč
800	695	2000	PUR1C	x	080	10	xx	xx	28 600 Kč	xx 34 710 Kč
900	795	2000	PUR1C	x	090	10	xx	xx	29 280 Kč	xx 35 280 Kč
1000	895	2000	PUR1C	x	100	10	xx	xx	30 050 Kč	xx 36 250 Kč

ZVLÁŠTNÍ ROZMĚRY ^{1) 2) 3)}

500-1000	dle šířky dveří	2000	PUR1C	x	SM1	10	xx	xx	31 700 Kč	xx 37 900 Kč
500-1000	dle šířky dveří	do 2000	PUR1C	x	SM2	10	xx	xx	34 890 Kč	xx 41 000 Kč

PUDT2P | BOČNÍ STĚNA S VYROVNÁVACÍM PROFILEM (PRO DVEŘE V 90° NA STRANĚ MADLA)

8mm bezpečnostní sklo | vodorovná vzpěra 1600 mm

STANDARDNÍ ROZMĚRY ^{1) 2) 3)}

Typ		Šířka		Barva		Sklo	
Šířka	Výška	Kód	Rozměr	10=chrom	07=čiré 22=Durlux	30=Mastercarré 49=satén 51=linie	
700	2000	PUDT2P	070	10	xx	xx	16 840 Kč 21 240 Kč
750	2000	PUDT2P	075	10	xx	xx	17 140 Kč 21 540 Kč
800	2000	PUDT2P	080	10	xx	xx	17 370 Kč 21 770 Kč
900	2000	PUDT2P	090	10	xx	xx	17 840 Kč 22 240 Kč
1000	2000	PUDT2P	100	10	xx	xx	18 460 Kč 22 860 Kč
1200	2000	PUDT2P	120	10	xx	xx	19 010 Kč 23 410 Kč

ZVLÁŠTNÍ ROZMĚRY ^{1) 2)}

300 - 1000	do 2000	PUDT2P	SM2	10	xx	xx	20 530 Kč 24 920 Kč
1001 - 1600	do 2000	PUDT2P	SM4	10	xx	xx	21 550 Kč 25 930 Kč

PŘÍPLATKY PRO DVEŘE NEBO BOČNÍ STĚNU

Zkosení / výřez	Z.AUS.001 (vychází se z ceny za zvláštní rozměry)	Cena za ks	2 530 Kč
-----------------	---	------------	----------

PŘÍSLUŠENSTVÍ

Chromovaný držák ručníku, šířka 600 mm	PS2.10.600 (na boční stěnu zvl. rozměru od 750 mm)	2 660 Kč
Skleněná polička, šířka 600 mm	PT2.10.600 (na boční stěnu zvl. rozměru od 750 mm)	2 930 Kč
Skleněná polička + držák ručníku, šířka 600 mm	PST2.10.600 (na boční stěnu zvl. rozměru od 750 mm)	5 040 Kč

PŘESTAVNÉ ŠÍŘKY

Standardní rozměry	Stavební připravenost niky po obložení		Instalační rozměry vaničky - od svislého obkladu po vnější hranu vaničky		Stavební připravenost dlažby pro zástěny standardních rozměrů	
	1	2	2	2	Montáž na dlažbu (střed skla)	
Šířka	Dveře v nise (-19 mm; 0 mm)	Dveře (+ boční stěna v 90°) (-15 mm; 0 mm)	Boční stěna v 90° (-18 mm; 0 mm)	Boční stěna v 90° (-18 mm; 0 mm)	Dveře (+ boční stěna v 90°) (-5 mm; +10 mm)	Boční stěna v 90° (-8 mm; +10 mm)
700	681-700	685-700	682-700	682-700	664	664
750	731-750	735-750	732-750	732-750	714	714
800	781-800	785-800	782-800	782-800	764	764
900	881-900	885-900	882-900	882-900	864	864
1000	981-1000	985-1000	982-1000	982-1000	964	964
1200	-	-	1182-1200	1182-1200	-	1164
Zvláštní rozměry	(-9 mm; +10 mm)	(-5 mm; +10 mm)	(-8 mm; +10 mm)	(-8 mm; +10 mm)	(-5 mm; +10 mm)	(-8 mm; +10 mm)
např.: 965	956-975	960-975	957-975	957-975	965	965

POZNÁMKY

- 1) - V PŘÍPADĚ MONTÁŽE NA DLAŽBU JE NUTNO VZÍT V ÚVAHU ROZDÍL MEZI NOMINÁLNÍ A FYZICKOU ŠÍŘKOU. VIZ TECHNICKÉ INFORMACE NA KONCI TĚTO KAPITOLY.
- 2) - DO OBJEDNÁVKY JE NUTNO UVĚST, ZDA BUDE MONTÁŽ NA VANÍČKU NEBO NA DLAŽBU (ŠÍŘKA NA STŘED SKLA). VIZ TECH. INFORMACE NA KONCI TĚTO KAPITOLY.
- 3) - SKUTEČNÁ ŠÍŘKA (NA STŘED SKLA) DVEŘÍ S BOČNÍ STĚNOU JE O 36 MM MENŠÍ NEŽ ŠÍŘKA V OBJEDNACÍM KÓDU (S TOLERANCÍ -8 AŽ +10 MM U STĚNY, -5 AŽ +10 MM U DVEŘÍ). VIZ TECH. INFORMACE NA KONCI TĚTO KAPITOLY.

Technické informace najdete na konci této kapitoly.

Rozměry v mm. Ceny v Kč bez DPH. Technické změny vyhrazeny. Zvláštní provedení nelze vrátit.

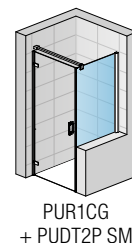
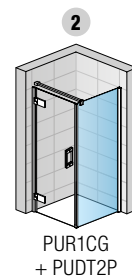
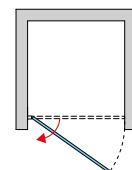
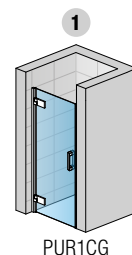

PUR

SAFETY
GLASS
8 MM

5

STAND.
2000 MM

MAX.
1000 MM

MAX.
1600 MM

AQUA
PERLE



PUR max



EN 14428
A1 2008



↑
Vysvětlivky
k piktogramům
naleznete
na vnitřní zadní
straně obálky.



PUR1G + PU DT2P I chrom (10), čiré sklo (07)



PUR1D I chrom (10), čiré sklo (07)

OBJEDNACÍ KÓD NALEZNETE V BĚŽOVÝCH POLÍCH:

PUR1 G SM1 10 07 = PUR jednokřídlé dveře, levé, šířka zvláštní rozměr, výška 2000 mm, chrom, čiré sklo

PUR1 | JEDNOKŘÍDLÉ DVEŘE

8mm bezpečnostní sklo | chromované panty integrované | otvírání ven | magnetické těsnění | 5mm aluchromová prahová lišta

ZVLÁŠTNÍ ROZMĚRY ^{1) 2) 4)}

Typ		Panty	Šířka	Barva	Sklo				
Šířka	Šířka vstupu	Výška	Kód	G=vlevo D=vpravo	Rozměr	10=chrom	07=čiré 22=Durlux	30=Mastercarré 49=satén 51=linie	
do 1000	Šířka -47 mm	2000	PUR1	x	SM1	10	xx	29 520 Kč xx	33 910 Kč
		do 2000 ⁵⁾	PUR1	x	SM2	10	xx	31 920 Kč xx	36 310 Kč

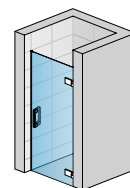

PUR1D

PUDT2P | BOČNÍ STĚNA S VYROVNÁVACÍM PROFILEM (PRO DVEŘE V 90° NA STRANĚ MADLA)

8mm bezpečnostní sklo | vodorovná vzpěra 1600 mm

STANDARDNÍ ROZMĚRY ^{1) 3)}

Typ		Šířka	Barva	Sklo			
Šířka	Výška	Kód	Rozměr	10=chrom	07=čiré 22=Durlux	30=Mastercarré 49=satén 51=linie	
700	2000	PUDT2P	070	10	xx	16 840 Kč xx	21 240 Kč
750	2000	PUDT2P	075	10	xx	17 140 Kč xx	21 540 Kč
800	2000	PUDT2P	080	10	xx	17 370 Kč xx	21 770 Kč
900	2000	PUDT2P	090	10	xx	17 840 Kč xx	22 240 Kč
1000	2000	PUDT2P	100	10	xx	18 460 Kč xx	22 860 Kč
1200	2000	PUDT2P	120	10	xx	19 010 Kč xx	23 410 Kč

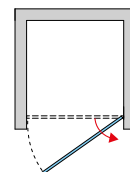

1

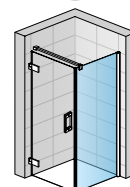
PUR1G
+ PUDT2P**ZVLÁŠTNÍ ROZMĚRY** ^{1) 2)}

300 - 1000	do 2000	PUDT2P	SM2	10	xx	20 530 Kč xx	24 920 Kč
1001 - 1600	do 2000	PUDT2P	SM4	10	xx	21 550 Kč xx	25 930 Kč

PŘÍPLATKY PRO DVEŘE NEBO BOČNÍ STĚNU

Zkosení / výřez	Z.AUS.001 (vychází se z ceny za zvláštní rozměry)	Cena za ks	2 530 Kč
-----------------	---	------------	----------

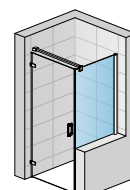
PUR1G
+ PUDT2P SM**PŘÍSLUŠENSTVÍ**

Chromovaný držák ručníku, šířka 600 mm	PS2.10.600 (na boční stěnu zvl. rozměru od 750 mm)	2 660 Kč
Skleněná polička, šířka 600 mm	PT2.10.600 (na boční stěnu zvl. rozměru od 750 mm)	2 930 Kč
Skleněná polička + držák ručníku, šířka 600 mm	PST2.10.600 (na boční stěnu zvl. rozměru od 750 mm)	5 040 Kč

PŘESTAVNÉ ŠÍŘKYInstalační rozměry vaničky
- od svislého obkladu po vnější hranu vaničkyStavební připravenost dlažby
pro zástěny standardních rozměrů

Standardní rozměry	1	Montáž na dlažbu (střed skla)
Šířka	Boční stěna v 90° (-18 mm; 0 mm)	Boční stěna v 90° (-8 mm; +10 mm)
700	682-700	664
750	732-750	714
800	782-800	764
900	882-900	864
1000	982-1000	964
1200	1182-1200	1164
Zvláštní rozměry	(-8 mm; +10 mm)	(-8 mm; +10 mm)
např.: 965	957-975	965

POZNÁMKY

- 1) - V PŘÍPADĚ MONTÁŽE NA DLAŽBU JE NUTNO VZÍT V ÚVAHU ROZDÍL MEZI NOMINÁLNÍ A FYZICKOU ŠÍŘKOU. VIZ TECHNICKÉ INFORMACE NA KONCI TĚTO KAPITOLY.
- 2) - DO OBJEDNÁVKY JE NUTNO UVĚST, ZDA BUDE MONTÁŽ NA VANIČKU NEBO NA DLAŽBU (ŠÍŘKA NA STŘED SKLA). VIZ TECH. INFORMACE NA KONCI TĚTO KAPITOLY.
- 3) - SKUTEČNÁ ŠÍŘKA (NA STŘED SKLA) DVEŘÍ S BOČNÍ STĚNOU JE O 36 MM MENŠÍ NEŽ ŠÍŘKA V OBJEDNACÍM KÓDU (S TOLERANCÍ -8 AŽ +10 MM). VIZ TECH. INFORMACE NA KONCI TĚTO KAPITOLY.
- 4) - PŘESTAVNÁ ŠÍŘKA DVEŘÍ DO NIKY: 0 AŽ +10 MM.
- 5) - PURMAX: PŘÍPLATEK K CENĚ ATYPICKÉHO PROVEDENÍ PŘI VÝŠCE 2001 - 2100 MM +10 %; 2101 - 2200 MM +20 %; 2201 - 2300 MM +30 %; 2301 - 2500 MM +50 %.

Technické informace najdete na konci této kapitoly.

Rozměry v mm. Ceny v Kč bez DPH. Technické změny vyhrazeny. Zvláštní provedení nelze vrátit.

PUR

SAFETY
GLASS
8 MM

5

STAND.
2000 MM

MAX.
1000 MM

MAX.
1600 MM

AQUA
PERLE



PUR max



EN 14428
A1 2008



↑
Vysvětlivky
k piktogramům
naleznete
na vnitřní zadní
straně obálky.



PUR1G + PURDT2 | chrom (10), čiré sklo (07)



PUR1D | chrom (10), čiré sklo (07)

OBJEDNACÍ KÓD NALEZNETE V BĚŽOVÝCH POLÍCH:
PUR1 G SM1 10 07 = PUR jednokřídlé dveře, levé, šířka zvláštní rozměr, výška 2000 mm, chrom, čiré sklo

PUR1 | JEDNOKŘÍDLÉ DVEŘE

8mm bezpečnostní sklo | chromované panty integrované | otvírání ven | magnetické těsnění | 5mm aluchromová prahová lišta

ZVLÁŠTNÍ ROZMĚRY ^{1) 2) 3)}

			Typ	Panty	Šířka	Barva	Sklo			
Šířka	Šířka vstupu	Výška	Kód	G=vlevo D=vpravo	Rozměr	10=chrom	07=čiré 22=Durlux	30=Mastercarré 49=satén 51=linie		
do 1000	Šířka -47 mm	2000	PUR1	x	SM1	10	xx	29 520 Kč	xx	33 910 Kč
		do 2000 ⁴⁾	PUR1	x	SM2	10	xx	31 920 Kč	xx	36 310 Kč

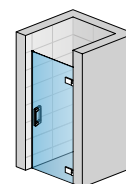

PUR1D

PURDT2 | BOČNÍ STĚNA S L-KOVÁNÍM (PRO DVEŘE V 90° NA STRANĚ MADLA)

8mm bezpečnostní sklo | vodorovná vzpěra 1600 mm

ZVLÁŠTNÍ ROZMĚRY ^{1) 2)}

		Typ	Šířka	Barva	Sklo			
Šířka	Výška	Kód	Rozměr	10=chrom	07=čiré 22=Durlux	30=Mastercarré 49=satén 51=linie		
300 - 1000	do 2000 ⁴⁾	PURDT2	SM2	10	xx	20 530 Kč	xx	24 930 Kč
1001 - 1600	do 2000 ⁴⁾	PURDT2	SM4	10	xx	21 550 Kč	xx	25 930 Kč

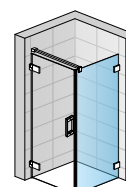
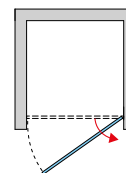
 PUR1G
+ PURDT2

PŘÍPLATKY PRO DVEŘE NEBO BOČNÍ STĚNU

Zkosení / výřez	Z.AUS.001 (vychází se z ceny za zvláštní rozměry)	Cena za ks	2 530 Kč
-----------------	--	------------	----------

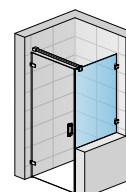
 PUR1G
+ PURDT2 SM

PŘÍSLUŠENSTVÍ

Chromovaný držák ručníku, šířka 600 mm	PS2.10.600 (na boční stěnu zvl. rozměru od 750 mm)	2 660 Kč
Skleněná polička, šířka 600 mm	PT2.10.600 (na boční stěnu zvl. rozměru od 750 mm)	2 930 Kč
Skleněná polička + držák ručníku, šířka 600 mm	PST2.10.600 (na boční stěnu zvl. rozměru od 750 mm)	5 040 Kč

POZNÁMKY

- 1) - V PŘÍPADĚ MONTÁŽE NA DLAŽBU JE NUTNO VZÍT V ÚVAHU ROZDÍL MEZI NOMINÁLNÍ A FYZICKOU ŠÍŘKOU. VIZ TECHNICKÉ INFORMACE NA KONCI TĚTO KAPITOLY.
- 2) - DO OBJEDNÁVKY JE NUTNO UVĚST, ZDA BUDE MONTÁŽ NA VANIČKU NEBO NA DLAŽBU (ŠÍŘKA NA STŘED SKLA). VIZ TECH. INFORMACE NA KONCI TĚTO KAPITOLY.
- 3) - PŘESTAVNÁ ŠÍŘKA DVEŘÍ DO NIKY: 0 AŽ +10 MM.
- 4) - PURMAX: PŘÍPLATEK K CENĚ ATYPICKÉHO PROVEDENÍ PŘI VÝŠCE 2001 - 2100 MM +10 %; 2101 - 2200 MM +20 %; 2201 - 2300 MM +30 %; 2301 - 2500 MM +50%.

Technické informace najdete na konci této kapitoly.

Rozměry v mm. Ceny v Kč bez DPH. Technické změny vyhrazeny. Zvláštní provedení nelze vrátit.

PUR

SAFETY
GLASS
8 MM

5

STAND.
2000 MM

MAX.
1600 MM

MAX.
1600 MM

AQUA
PERLE



EN 14428
2008



PU13PG + PUdT2P | chrom (10), čiré sklo (07)

↑
Vysvětlivky
k piktogramům
naleznete
na vnitřní zadní
straně obálky.



PU13PD | chrom (10), čiré sklo (07)

OBJEDNACÍ KÓD NALEZNETE V BÉŽOVÝCH POLÍCH:
PU13P G 090 10 07 = PUR jednokřídlé dveře s pevnou stěnou v rovině s vyrovnávacím profilem, levé, šířka 900 mm, výška 2000 mm, chrom, čiré sklo

PU13P | JEDNOKŘÍDLÉ DVEŘE S PEVNOU STĚNOU V ROVINĚ S VYROVNÁVACÍM PROFILEM

8mm bezpečnostní sklo | chromované panty integrované | otvírání ven | chromovaný vyrovnávací profil | magnetické těsnění | 5mm aluchromová prahová lišta | vodorovná vzpěra 1600 mm

STANDARDNÍ ROZMĚRY ^{1) 2) 3) 4)}

					Typ	Panty	Šířka	Barva	Sklo			
Šířka celková	Šířka dveří	Šířka vstupu	Šířka pevného dílu	Výška	Kód	G=vlevo D=vpravo	Rozměr	10=chrom	07=čiré 22=Durlux	30=Mastercarré 49=satén 51=linie		
900	630	593	270	2000	PU13P	x	090	10	xx	29 840 Kč	xx	34 230 Kč
1000	730	693	270	2000	PU13P	x	100	10	xx	30 380 Kč	xx	34 780 Kč
1200	730	693	470	2000	PU13P	x	120	10	xx	31 430 Kč	xx	35 810 Kč
1400	930	893	470	2000	PU13P	x	140	10	xx	32 490 Kč	xx	36 890 Kč

ZVLÁŠTNÍ ROZMĚRY ^{1) 2) 5)}

do 1600	do 900	dle šířky dveří	do 2000	PU13P	x	SM2	10	xx	37 510 Kč	xx	41 880 Kč
---------	--------	-----------------	---------	-------	---	-----	----	----	-----------	----	-----------

PUDT2P | BOČNÍ STĚNA S VYROVNÁVACÍM PROFILEM (PRO DVEŘE V 90° NA STRANĚ MADLA)

8mm bezpečnostní sklo

STANDARDNÍ ROZMĚRY ^{1) 2) 3) 6)}

		Typ	Šířka	Barva	Sklo			
Šířka	Výška	Kód	Rozměr	10=chrom	07=čiré 22=Durlux	30=Mastercarré 49=satén 51=linie		
700	2000	PUDT2P	070	10	xx	16 840 Kč	xx	21 240 Kč
750	2000	PUDT2P	075	10	xx	17 140 Kč	xx	21 540 Kč
800	2000	PUDT2P	080	10	xx	17 370 Kč	xx	21 770 Kč
900	2000	PUDT2P	090	10	xx	17 840 Kč	xx	22 240 Kč
1000	2000	PUDT2P	100	10	xx	18 460 Kč	xx	22 860 Kč
1200	2000	PUDT2P	120	10	xx	19 010 Kč	xx	23 410 Kč

ZVLÁŠTNÍ ROZMĚRY ^{1) 2)}

300 - 1000	do 2000	PUDT2P	SM2	10	xx	20 530 Kč	xx	24 920 Kč
1001 - 1600	do 2000	PUDT2P	SM4	10	xx	21 550 Kč	xx	25 930 Kč

PŘÍPLATKY PRO DVEŘE NEBO BOČNÍ STĚNU

Zkosení / výřez	Z.AUS.001 (vychází se z ceny za zvláštní rozměry)	Cena za ks	2 530 Kč
-----------------	---	------------	----------

PŘÍSLUŠENSTVÍ

Chromovaný držák ručníku, šířka 600 mm	PS2.10.600 (na boční stěnu zvl. rozměru od 750 mm)	2 660 Kč
Skleněná polička, šířka 600 mm	PT2.10.600 (na boční stěnu zvl. rozměru od 750 mm)	2 930 Kč
Skleněná polička + držák ručníku, šířka 600 mm	PST2.10.600 (na boční stěnu zvl. rozměru od 750 mm)	5 040 Kč

PŘESTAVNÉ ŠÍŘKY

Standardní rozměry	Stavební připravenost niky po obložení		Instalační rozměry vaničky - od svislého obkladu po vnější hranu vaničky		Stavební připravenost dlažby pro zástěny standardních rozměrů	
	1	2	1	2	Montáž na dlažbu (střed skla)	
Šířka	Dveře v nice (-18 mm; +5 mm)	Dveře (+ boční stěna v 90°) (-18 mm; 0 mm)	Boční stěna v 90° (-18 mm; 0 mm)	Dveře (+ boční stěna v 90°) (-8 mm; +10 mm)	Boční stěna v 90° (-8 mm; +10 mm)	
700	-	-	682-700	-	664	
750	-	-	732-750	-	714	
800	-	-	782-800	-	764	
900	882-905	882-900	882-900	864	864	
1000	982-1005	982-1000	982-1000	964	964	
1200	1182-1205	1182-1200	1182-1200	1164	1164	
1400	1382-1405	1382-1400	-	1364	-	
Zvláštní rozměry	(-8 mm; +15 mm)	(-8 mm; +10 mm)	(-8 mm; +10 mm)	(-8 mm; +10 mm)	(-8 mm; +10 mm)	
např.: 965	957-980	957-975	957-975	925	925	

POZNÁMKY

- 1) - V PŘÍPADĚ MONTÁŽE NA DLAŽBU JE NUTNO VZÍT V ÚVAHU ROZDÍL MEZI NOMINÁLNÍ A FYZICKOU ŠÍŘKOU. VIZ TECHNICKÉ INFORMACE NA KONCI TĚTO KAPITOLY.
- 2) - DO OBJEDNÁVKY JE NUTNO UVĚST, ZDA BUDE MONTÁŽ NA VANIČKU NEBO NA DLAŽBU (ŠÍŘKA NA STŘED SKLA). VIZ TECH. INFORMACE NA KONCI TĚTO KAPITOLY.
- 3) - SKUTEČNÁ ŠÍŘKA (NA STŘED SKLA) DVEŘÍ S BOČNÍ STĚNOU JE O 36 MM MENŠÍ NEŽ ŠÍŘKA V OBJEDNACÍM KÓDU (S TOLERANCÍ -8 AŽ +10 MM). VIZ TECH. INFORMACE NA KONCI TĚTO KAPITOLY.
- 4) - U-MONTÁŽ JE MOŽNÁ VE VARIANTĚ PU13PSM + PUDT2P + PUDT3P+ 2 ROHOVÉ VZPĚRY RP2.10.500.
- 5) - U ZVL. ROZMĚRU JE NUTNO UVĚST DO OBJEDNÁVKY ŠÍŘKU PEVNÉ STĚNY (MIN. 200 MM) A DVEŘÍ.
- 6) - PUDT3P / BOČNÍ STĚNA S VYROVNÁVACÍM PROFILEM (PRO DVEŘE V 90° NA STRANĚ PEVNÉHO DÍLU). POPIS A CENY PUDT3P VIZ STRANA 53.

Technické informace najdete na konci této kapitoly.

Rozměry v mm. Ceny v Kč bez DPH. Technické změny vyhrazeny. Zvláštní provedení nelze vrátit.



PU13PD

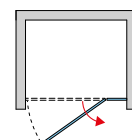

PU13PG + PUDT2P

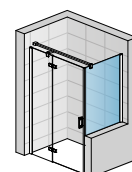

PU13PG + PUDT2P SM

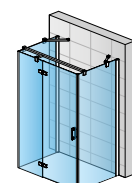

PUDT2P + PU13PG SM + PUDT3P + 2X RP2.10.500

PUR

SAFETY
GLASS
8 MM

5

STAND.
2000 MM

MAX.
1600 MM

MAX.
1600 MM

AQUA
PERLE



PUR max



EN 14428
A1 800*



↑
Vysvětlivky
k piktogramům
naleznete
na vnitřní zadní
straně obálky.



PU13G + PURDT2 I chrom (10), čiré sklo (07)



PU13D I chrom (10), čiré sklo (07)

OBJEDNACÍ KÓD NALEZNETE V BÉŽOVÝCH POLÍCH:
PU13 G SM1 10 07 = PUR jednokřídlé dveře s pevnou stěnou v rovině s L-kováním, levé, šířka zvláštní rozměr, výška 2000 mm, chrom, čiré sklo

PU13 | JEDNOKŘÍDLÉ DVEŘE S PEVNOU STĚNOU V ROVINĚ S L-KOVÁNÍM

8mm bezpečnostní sklo | chromované panty integrované | otvírání ven | magnetické těsnění | 5mm aluchromová prahová lišta | vodorovná vzpěra 1600 mm | těsnící U-profil 50552

ZVLÁŠTNÍ ROZMĚRY ^{1) 2) 3) 4)}

Typ		Panty	Šířka	Barva	Sklo				
Šířka celková	Šířka dveří	Výška	Kód	G=vlevo D=vpravo	Rozměr	10=chrom	07=čiré 22=Durlux	30=Mastercarré 49=satén 51=linie	
do 1600	do 900	2000	PU13	x	SM1	10	xx	36 020 Kč xx	40 420 Kč
		do 2000 ⁵⁾	PU13	x	SM2	10	xx	37 510 Kč xx	41 880 Kč

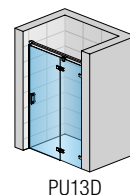

PU13D

PURDT2 | BOČNÍ STĚNA S L-KOVÁNÍM (PRO DVEŘE V 90° NA STRANĚ MADLA)

8mm bezpečnostní sklo

ZVLÁŠTNÍ ROZMĚRY ^{1) 2)}

Typ		Šířka	Barva	Sklo			
Šířka	Výška	Kód	Rozměr	10=chrom	07=čiré 22=Durlux	30=Mastercarré 49=satén 51=linie	
300 - 1000	do 2000 ⁵⁾	PURDT2	SM2	10	xx	20 530 Kč xx	24 930 Kč
1001 - 1600	do 2000 ⁵⁾	PURDT2	SM4	10	xx	21 550 Kč xx	25 930 Kč

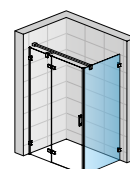
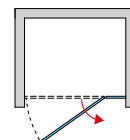
PU13G
+ PURDT2
PURDT3 | BOČNÍ STĚNA S L-KOVÁNÍM (PRO DVEŘE V 90° NA STRANĚ PEVNÉ STĚNY)

8mm bezpečnostní sklo

ZVLÁŠTNÍ ROZMĚRY ^{1) 2)}

Typ		Šířka	Barva	Sklo			
Šířka	Výška	Kód	Rozměr	10=chrom	07=čiré 22=Durlux	30=Mastercarré 49=satén 51=linie	
300 - 1000	do 2000 ⁵⁾	PURDT3	SM2	10	xx	21 730 Kč xx	26 110 Kč
1001 - 1600	do 2000 ⁵⁾	PURDT3	SM4	10	xx	22 880 Kč xx	27 290 Kč

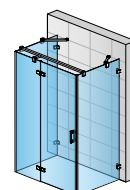
PURDT3
+ PU13G
+ PURDT2
+ 2X
RP2.10.500
PŘÍPLATKY PRO DVEŘE NEBO BOČNÍ STĚNU

Zkosení / výřez	Z.AUS.001 (vychází se z ceny za zvláštní rozměry)	Cena za ks	2 530 Kč
-----------------	--	------------	----------

PŘÍSLUŠENSTVÍ

Chromovaný držák ručníku, šířka 600 mm	PS2.10.600 (na boční stěnu zvl. rozměru od 750 mm)	2 660 Kč
Skleněná polička, šířka 600 mm	PT2.10.600 (na boční stěnu zvl. rozměru od 750 mm)	2 930 Kč
Skleněná polička + držák ručníku, šířka 600 mm	PST2.10.600 (na boční stěnu zvl. rozměru od 750 mm)	5 040 Kč

POZNÁMKY

- 1) - V PŘÍPADĚ MONTÁŽE NA DLAŽBU JE NUTNO VZÍT V ÚVAHU ROZDÍL MEZI NOMINÁLNÍ A FYZICKOU ŠÍŘKOU. VIZ TECHNICKÉ INFORMACE NA KONCI TĚTO KAPITOLY.
- 2) - DO OBJEDNÁVKY JE NUTNO UVĚST, ZDA BUDE MONTÁŽ NA VANIČKU NEBO NA DLAŽBU (ŠÍŘKA NA STŘED SKLA). VIZ TECH. INFORMACE NA KONCI TĚTO KAPITOLY.
- 3) - PŘESTAVNÁ ŠÍŘKA DVEŘÍ DO NIKY: 0 AŽ +10 MM.
- 4) - DO OBJEDNÁVKY JE NUTNÉ UVĚST I ŠÍŘKU PEVNÉ STĚNY (MIN. 200 MM) A DVEŘÍ - TOTO SE TÝKÁ POUZE ZVLÁŠTNÍCH ROZMĚRŮ.
- 5) - PURMAX: PŘÍPLATEK K CENĚ ATYPICKÉHO PROVEDENÍ PŘI VÝŠCE 2001 - 2100 MM +10 %; 2101 - 2200 MM +20 %; 2201 - 2300 MM +30 %; 2301 - 2500 MM +50%.

I Technické informace najdete na konci této kapitoly.

Rozměry v mm. Ceny v Kč bez DPH. Technické změny vyhrazeny. Zvláštní provedení nelze vrátit.

PUR

SAFETY
GLASS
8 MM

5

STAND.
2000 MM

MAX.
2000 MM

MAX.
1600 MM

AQUA
PERLE



EN 14428
A1+ 2008



PU31PG + PU3T3P | chrom (10), čiré sklo (07)

↑
Vysvětlivky
k pictogramům
naleznete
na vnitřní zadní
straně obálky.



PU31PG | chrom (10), čiré sklo (07)

OBJEDNACÍ KÓD NALEZNETE V BĚŽOVÝCH POLÍCH:

PU31P G 090 10 07 = PUR jednoduché dveře s pantem u zdi a s pevnou stěnou a vyrovnávacím profilem, levé, šířka 900 mm, výška 2000 mm, chrom, čiré sklo

PU31P | JEDNODÍLNÉ DVEŘE S PANTEM U ZDI A S PEVNOU STĚNOU A VYROVNÁVACÍM PROFILEM

8mm bezpečnostní sklo | chromovaný vyrovnávací profil | chromované panty integrované | otvírání ven | magnetické těsnění | 5mm aluchromová prahová lišta | stabilizační vzpěra 1600 mm (u SM4 je 2000 mm)

STANDARDNÍ ROZMĚRY ^{1) 2)}

					Typ	Panty	Šířka	Barva	Sklo			
Šířka celková	Šířka dveří	Šířka vstupu	Šířka pevného dílu	Výška	Kód	G=vlevo D=vpravo	Rozměr	10=chrom	07=čiré 22=Durlux	30=Mastercarré 49=satén 51=linie		
900	630	593	270	2000	PU31P	x	090	10	xx	36 850 Kč	xx	41 240 Kč
1000	730	693	270	2000	PU31P	x	100	10	xx	37 480 Kč	xx	41 850 Kč
1200	730	693	470	2000	PU31P	x	120	10	xx	38 840 Kč	xx	43 220 Kč
1400	930	893	470	2000	PU31P	x	140	10	xx	40 100 Kč	xx	44 500 Kč

ZVLÁŠTNÍ ROZMĚRY ^{1) 2) 3)}

do 1600	do 900	dle šířky dveří	do 2000 ³⁾	PU31P	x	SM2	10	xx	44 650 Kč	xx	49 030 Kč
do 2000	do 900	dle šířky dveří	do 2000 ³⁾	PU31P	x	SM4	10	xx	53 190 Kč	xx	57 590 Kč

PU31P | BOČNÍ STĚNA S VYROVNÁVACÍM PROFILEM (PRO DVEŘE V 90° NA STRANĚ PEVNÉ STĚNY)

8mm bezpečnostní sklo | profily pro spojení pevné stěny s boční stěnou v 90°

STANDARDNÍ ROZMĚRY ¹⁾

		Typ	Šířka	Barva	Sklo			
Šířka	Výška	Kód	Rozměr	10=chrom	07=čiré 22=Durlux	30=Mastercarré 49=satén 51=linie		
700	2000	PU31P	070	10	xx	19 730 Kč	xx	24 130 Kč
750	2000	PU31P	075	10	xx	20 070 Kč	xx	24 490 Kč
800	2000	PU31P	080	10	xx	20 320 Kč	xx	24 700 Kč
900	2000	PU31P	090	10	xx	20 890 Kč	xx	25 290 Kč
1000	2000	PU31P	100	10	xx	21 730 Kč	xx	26 110 Kč
1200	2000	PU31P	120	10	xx	22 300 Kč	xx	26 700 Kč

ZVLÁŠTNÍ ROZMĚRY ^{1) 2)}

300 - 1000	do 2000	PU31P	SM2	10	xx	21 730 Kč	xx	26 110 Kč
1001 - 1600	do 2000	PU31P	SM4	10	xx	22 880 Kč	xx	27 290 Kč

PŘÍPLATKY PRO DVEŘE NEBO BOČNÍ STĚNU

Zkosení / výřez	Z.AUS.001 (vychází se z ceny za zvláštní rozměry)	Cena za ks	2 530 Kč
-----------------	---	------------	----------

PŘÍSLUŠENSTVÍ

Chromovaný držák ručnicku, šířka 600 mm	PS2.10.600 (na boční stěnu zvl. rozměru od 750 mm)	2 660 Kč
Skleněná polička, šířka 600 mm	PT2.10.600 (na boční stěnu zvl. rozměru od 750 mm)	2 930 Kč
Skleněná polička + držák ručnicku, šířka 600 mm	PST2.10.600 (na boční stěnu zvl. rozměru od 750 mm)	5 040 Kč

PŘESTAVNÉ ŠÍŘKY

Standardní rozměry	Stavební připravenost niky po obložení		Instalační rozměry vaničky - od svislého obkladu po vnější hranu vaničky		Stavební připravenost dlažby pro zástěny standardních rozměrů	
	1	2	1	2	Montáž na dlažbu (střed skla)	
Šířka	Dveře v nice (-22 mm; +3 mm)	Dveře (+ boční stěna v 90°) (0 mm)	Boční stěna v 90° (-14 mm; +3 mm)	Dveře (+ boční stěna v 90°) (0 mm)	Boční stěna v 90° (-4 mm; +13 mm)	
700	-	-	686-703	-	664	
750	-	-	736-753	-	714	
800	-	-	786-803	-	764	
900	878-903	900	886-903	874	864	
1000	978-1003	1000	986-1003	974	964	
1200	1178-1203	1200	1186-1203	1174	1164	
1400	1378-1403	1400	-	1374	-	
Zvláštní rozměry	(-12 mm; +13 mm)	(0 mm)	(-4 mm; +13 mm)	(0 mm)	(-4 mm; +13 mm)	
např.: 965	953-978	965	961-978	965	965	

POZNÁMKY

- 1) - V PŘÍPADĚ MONTÁŽE NA DLAŽBU JE NUTNO VZÍT V ÚVAHU ROZDÍL MEZI NOMINÁLNÍ A FYZICKOU ŠÍŘKOU. VIZ TECHNICKÉ INFORMACE NA KONCI TĚTO KAPITOLY.
- 2) - DO OBJEDNÁVKY JE NUTNO UVĚST, ZDA BUDE MONTÁŽ NA VANIČKU NEBO NA DLAŽBU (ŠÍŘKA NA STŘED SKLA). VIZ TECH. INFORMACE NA KONCI TĚTO KAPITOLY.
- 3) - DO OBJEDNÁVKY JE NUTNÉ UVĚST I ŠÍŘKU PEVNÉ STĚNY (MIN. 200 MM) A DVEŘÍ - TOTO SE TYKÁ POUZE ZVLÁŠTNÍCH ROZMĚRŮ.

Technické informace najdete na konci této kapitoly.

Rozměry v mm. Ceny v Kč bez DPH. Technické změny vyhrazeny. Zvláštní provedení nelze vrátit.

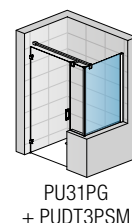
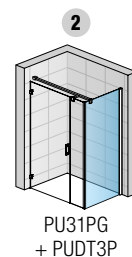
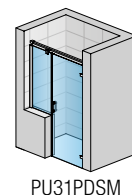
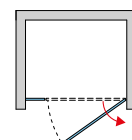
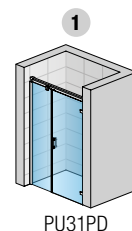

PUR

SAFETY
GLASS
8 MM

5

STAND.
2000 MM

MAX.
2000 MM

MAX.
1600 MM

AQUA
PERLE



PUR max



EN 14428
A1 2008



↑
Vysvětlivky
k piktogramům
naleznete
na vnitřní zadní
straně obálky.



PU31G + PURDT3 | chrom (10), čiré sklo (07)



PU31D | chrom (10), čiré sklo (07)

OBJEDNACÍ KÓD NALEZNETE V BĚŽOVÝCH POLÍCH:

PU31 G SM2 10 07 = PUR jednokřídlé dveře s pantem u zdi a pevnou stěnou v rovině s L-kováním, levé, šířka zvláštní rozměr, výška 2000 mm, chrom, čiré sklo

PU31 | JEDNOKŘÍDLÉ DVEŘE S PANTEM U ZDI A PEVNOU STĚNOU V ROVINĚ S L-KOVÁNÍM

8mm bezpečnostní sklo | chromované panty integrované | otvírání ven | magnetické těsnění | 5mm aluchromová prahová lišta | stabilizační vzpěra 1600 mm (u SM4 je 2000 mm) | těsnicí U-profil 50552

ZVLÁŠTNÍ ROZMĚRY ^{1) 2) 3) 4)}

ZVLÁŠTNÍ ROZMĚRY			Typ	Panty	Šířka	Barva	Sklo			
Šířka	Šířka dveří	Výška	Kód	G=vlevo D=vpravo	Rozměr	10=chrom	07=čiré 22=Durlux	30=Mastercarré 49=satén 51=linie		
do 1600	do 900	do 2000 ⁵⁾	PU31	x	SM2	10	xx	44 650 Kč	xx	49 030 Kč
do 2000			PU31	x	SM4	10	xx	53 210 Kč	xx	57 610 Kč

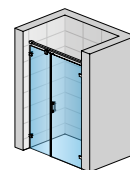

PU31D

PURDT3 | BOČNÍ STĚNA S L-KOVÁNÍM (PRO DVEŘE V 90° NA STRANĚ PEVNÉ STĚNY)

8mm bezpečnostní sklo | profily pro spojení pevné stěny s boční stěnou v 90° | těsnicí U-profil 50552

ZVLÁŠTNÍ ROZMĚRY ^{1) 2)}

ZVLÁŠTNÍ ROZMĚRY		Typ	Šířka	Barva	Sklo		
Šířka	Výška	Kód	Rozměr	10=chrom	07=čiré 22=Durlux	30=Mastercarré 49=satén 51=linie	
300 - 1000	do 2000 ⁵⁾	PURDT3	SM2	10	xx	21 730 Kč	xx 26 110 Kč
1001 - 1600	do 2000 ⁵⁾	PURDT3	SM4	10	xx	22 880 Kč	xx 27 290 Kč

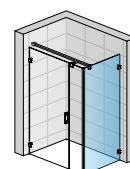
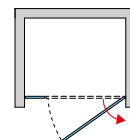
PU31G
+ PURDT3**PŘÍPLATKY PRO DVEŘE NEBO BOČNÍ STĚNU**

Zkosení / výřez	Z.AUS.001 (vychází se z ceny za zvláštní rozměry)	Cena za ks	2 530 Kč
-----------------	--	------------	----------

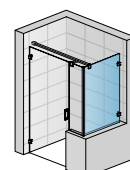
PU31G
+ PURDT3 SM**PŘÍSLUŠENSTVÍ**

Chromovaný držák ručníku, šířka 600 mm	PS2.10.600 (na boční stěnu zvl. rozměru od 750 mm)	2 660 Kč
Skleněná polička, šířka 600 mm	PT2.10.600 (na boční stěnu zvl. rozměru od 750 mm)	2 930 Kč
Skleněná polička + držák ručníku, šířka 600 mm	PST2.10.600 (na boční stěnu zvl. rozměru od 750 mm)	5 040 Kč

POZNÁMKY

- 1) - V PŘÍPADĚ MONTÁŽE NA DLAŽBU JE NUTNO VZÍT V ÚVAHU ROZDÍL MEZI NOMINÁLNÍ A FYZICKOU ŠÍŘKOU. VIZ TECHNICKÉ INFORMACE NA KONCI TĚTO KAPITOLY.
- 2) - DO OBJEDNÁVKY JE NUTNO UVĚST, ZDA BUDE MONTÁŽ NA VANIČKU NEBO NA DLAŽBU (ŠÍŘKA NA STŘED SKLA). VIZ TECH. INFORMACE NA KONCI TĚTO KAPITOLY.
- 3) - PŘESTAVNÁ ŠÍŘKA DVEŘÍ DO NIKY: 0 AŽ +10 MM.
- 4) - DO OBJEDNÁVKY JE NUTNÉ UVĚST I ŠÍŘKU PEVNÉ STĚNY (MIN. 200 MM) A DVEŘÍ - TOTO SE TÝKÁ POUZE ZVLÁŠTNÍCH ROZMĚRŮ.
- 5) - PURMAX: PŘÍPLATEK K CENĚ ATYPICKÉHO PROVEDENÍ PŘI VÝŠCE 2001 - 2100 MM +10 %; 2101 - 2200 MM +20 %; 2201 - 2300 MM +30 %; 2301 - 2500 MM +50%.

Technické informace najdete na konci této kapitoly.

Rozměry v mm. Ceny v Kč bez DPH. Technické změny vyhrazeny. Zvláštní provedení nelze vrátit.

PUR

SAFETY
GLASS
8 MM

5

STAND.
2000 MM

MAX.
1250 MM

AQUA
PERLE



PUR max

EN 14428
A1 200
80



↑
Vysvětlivky
k piktogramům
naleznete
na vnitřní zadní
straně obálky.



PUR2 | chrom (10), čiré sklo (07)

OBJEDNACÍ KÓD NALEZNETE V BÉŽOVÝCH POLÍCH:

PUR2 SM1 10 07 = PUR dvoukřídlé dveře, šířka zvláštní rozměr, výška 2000 mm, chrom, čiré sklo

PUR2 | DVOUKŘÍDLÉ DVEŘE

8mm bezpečnostní sklo | chromované panty integrované | otvírání ven | magnetické těsnění | 5mm aluchromová prahová lišta

ZVLÁŠTNÍ ROZMĚRY ¹⁾

ZVLÁŠTNÍ ROZMĚRY ¹⁾			Typ	Šířka	Barva	Sklo		
Šířka	Šířka vstupu	Výška	Kód	Rozměr	10=chrom	07=čiré 22=Durlux	30=Mastercarré 49=satén 51=linie	
do 1250	Šířka - 55 mm	2000	PUR2	SM1	10	xx	35 350 Kč xx	39 740 Kč
		do 2000 ²⁾	PUR2	SM2	10	xx	38 530 Kč xx	42 900 Kč

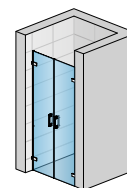

PUR2

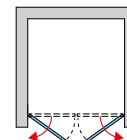
**POZNÁMKY**

1) - PŘESTAVNÁ ŠÍŘKA DVEŘÍ DO NIKY: 0 AŽ +10 MM.

2) - PURMAX: PŘÍPLATEK K CENĚ ATYPICKÉHO PROVEDENÍ PŘI VÝŠCE 2001 - 2100 MM +10 %; 2101 - 2200 MM +20 %; 2201 - 2300 MM +30 %; 2301 - 2500 MM +50%.

Technické informace najdete na konci této kapitoly.

Rozměry v mm. Ceny v Kč bez DPH. Technické změny vyhrazeny. Zvláštní provedení nelze vrátit.

PUR

SAFETY
GLASS
8 MM

5

STAND.
2000 MM

MAX.
1000 MM

AQUA
PERLE



PUR max

EN 14428
A1 800*



↑
Vysvětlivky
k piktogramům
naleznete
na vnitřní zadní
straně obálky.



PUE1G + PUE1D | chrom (10), čiré sklo (07)

OBJEDNACÍ KÓD NALEZNETE V BĚŽOVÝCH POLÍCH:
PUE1 G SM1 10 07 = PUR rohový vstup jednodílný s křídlovými dveřmi, levý díl, šířka zvláštní rozměr, výška 2000 mm, chrom, čiré sklo

PUE1 G+D | ROHOVÝ VSTUP JEDNODÍLNÝ S KŘÍDLOVÝMI DVEŘMI

8mm bezpečnostní sklo | chromované panty integrované | otvírání ven | magnetické těsnění | 5mm aluchromová prahová lišta

ZVLÁŠTNÍ ROZMĚRY - CENA ZA STRANU ^{1) 2) 3)}

ZVLÁŠTNÍ ROZMĚRY - CENA ZA STRANU ^{1) 2) 3)}			Typ	Díl	Šířka	Barva	Sklo			
Šířka	Šířka vstupu	Výška	Kód	G=levý D=pravý	Rozměr	10=chrom	07=čiré 22=Durlux	30=Mastercarré 49=satén 51=linie		
400 - 1000	= celková šířka	2000	PUE1	x	SM1	10	xx	18 310 Kč	xx	22 680 Kč
		do 2000 ⁴⁾	PUE1	x	SM2	10	xx	20 030 Kč	xx	24 420 Kč

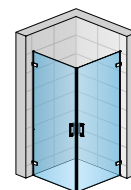

PUE1G + PUE1D

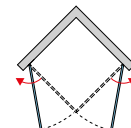
POZNÁMKY

- 1) - V PŘÍPADĚ MONTÁŽE NA DLAŽBU JE NUTNO VZÍT V ÚVAHU ROZDÍL MEZI NOMINÁLNÍ A FYZICKOU ŠÍŘKOU. VIZ TECHNICKÉ INFORMACE NA KONCI TĚTO KAPITOLY.
- 2) - DO OBJEDNÁVKY JE NUTNO UVĚST, ZDA BUDE MONTÁŽ NA VANIČKU NEBO NA DLAŽBU (ŠÍŘKA NA STŘED SKLA). VIZ TECH. INFORMACE NA KONCI TĚTO KAPITOLY.
- 3) - ROHOVÝ VSTUP SE SKLÁDÁ Z LEVÉHO A PRAVÉHO DÍLU.
- 4) - PURMAX: PŘÍPLATEK K CENĚ ATYPICKÉHO PROVEDENÍ PŘI VÝŠCE 2001 - 2100 MM +10 %; 2101 - 2200 MM +20 %; 2201 - 2300 MM +30 %; 2301 - 2500 MM +50%.

Technické informace najdete na konci této kapitoly.

Rozměry v mm. Ceny v Kč bez DPH. Technické změny vyhrazeny. Zvláštní provedení nelze vrátit.

PUR

SAFETY
GLASS
8 MM

5

STAND.
2000 MM

MAX.
1200 MM

AQUA
PERLE



↑
Vysvětlivky
k piktogramům
naleznete
na vnitřní zadní
straně obálky.



PUE2PG + PUE2PD | chrom (10), čiré sklo (07)

OBJEDNACÍ KÓD NALEZNETE V BĚŽOVÝCH POLÍCH:

PUE2P G 075 10 07 = PUR rohový vstup dvoudílný (jednokřídlé dveře s pevnou stěnou v rovině) s vyrovnávacími profily, levý díl, šířka 750 mm, výška 2000 mm, chrom, čiré sklo

PUE2P G+D | ROHOVÝ VSTUP DVOUDÍLNÝ (JEDNOKŘÍDLÉ DVEŘE S PEVNOU STĚNOU V ROVINĚ) S VYR. PROFILY

8mm bezpečnostní sklo | chromované vyrovnávací profily | chromované panty integrované | otvírání ven | magnetické těsnění | 5mm aluchromová prahová lišta | 2 rohové vzpěry

STANDARDNÍ ROZMĚRY - CENA ZA STRANU ^{1) 2) 3) 4) 5)}				Typ	Díl	Šířka	Barva	Sklo			
Šířka celková	Šířka pevného dílu	Šířka vstupu	Výška	Kód	G=levý D=pravý	Rozměr	10=chrom	07=čiré 22=Durlux	30=Mastercarré 49=satén 51=linie		
750	270	630	2000	PUE2P	x	075	10	xx	21 490 Kč	xx	25 890 Kč
800	270	700	2000	PUE2P	x	080	10	xx	21 690 Kč	xx	26 070 Kč
900	270	842	2000	PUE2P	x	090	10	xx	22 160 Kč	xx	26 540 Kč
1000	270	984	2000	PUE2P	x	100	10	xx	22 640 Kč	xx	27 030 Kč
1200	470	984	2000	PUE2P	x	120	10	xx	23 300 Kč	xx	27 710 Kč

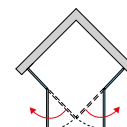

PUE2PG
+ PUE2PD

ZVLÁŠTNÍ ROZMĚRY - CENA ZA STRANU ^{1) 2) 4) 5)}

Šířka celková	Šířka dveří	Výška	Typ	Díl	Šířka	Barva	Sklo	
750 - 1200	do 1000	do 2000	PUE2P	x	SM2	10	xx	29 810 Kč xx 34 210 Kč

PŘÍPLATKY

Zkosení / výřez	Z.AUS.001 (vychází se z ceny za zvláštní rozměry)	Cena za ks	2 530 Kč
-----------------	---	------------	----------

PŘESTAVNÉ ŠÍŘKY

Instalační rozměry vaničky
- od svislého obkladu po vnější hranu vaničky

Stavební připravenost dlažby
pro zástěny standardních rozměrů

Standardní rozměry	1	Montáž na dlažbu (střed skla)
Šířka	Rohový vstup (-18 mm; 0 mm)	Rohový vstup (-8 mm; +10 mm)
750	732-750	714
800	782-800	764
900	882-900	864
1000	982-1000	964
1200	1182-1200	1164
Zvláštní rozměry	(-8 mm; +10 mm)	(-8 mm; +10 mm)
např.: 965	957-975	965

POZNÁMKY

- 1) - V PŘÍPADĚ MONTÁŽE NA DLAŽBU JE NUTNO VZÍT V ÚVAHU ROZDÍL MEZI NOMINÁLNÍ A FYZICKOU ŠÍŘKOU. VIZ TECHNICKÉ INFORMACE NA KONCI TĚTO KAPITOLY.
- 2) - DO OBJEDNÁVKY JE NUTNO UVĚST, ZDA BUDE MONTÁŽ NA VANÍČKU NEBO NA DLAŽBU (ŠÍŘKA NA STŘED SKLA). VIZ TECH. INFORMACE NA KONCI TĚTO KAPITOLY.
- 3) - SKUTEČNÁ ŠÍŘKA (NA STŘED SKLA) JE O 36 MM MENŠÍ NEŽ ŠÍŘKA V OBJEDNACÍM KÓDU (S TOLERANCÍ -8 AŽ +10 MM). VIZ TECH. INFORMACE NA KONCI TĚTO KAPITOLY.
- 4) - DO OBJEDNÁVKY JE NUTNÉ UVĚST I ŠÍŘKU PEVNÉ STĚNY (MIN. 200 MM) A DVEŘÍ - TOTO SE TYKÁ POUZE ZVLÁŠTNÍCH ROZMĚRŮ.
- 5) - ROHOVÝ VSTUP SE SKLÁDÁ Z PRAVÉHO A LEVÉHO DÍLU.

Technické informace najdete na konci této kapitoly.

Rozměry v mm. Ceny v Kč bez DPH. Technické změny vyhrazeny. Zvláštní provedení nelze vrátit.

PUR

SAFETY
GLASS
8 MM

5

STAND.
2000 MM

MAX.
1200 MM

AQUA
PERLE



PUR max



EN 14428
2008



PUE2G + PUE2D I chrom (10), čiré sklo (07)

↑
Vysvětlivky
k piktogramům
naleznete
na vnitřní zadní
straně obálky.

OBJEDNACÍ KÓD NALEZNETE V BĚŽOVÝCH POLÍCH:

PUE2 G SM1 10 07 = PUR rohový vstup dvoudílný (jednokřídlé dveře s pevnou stěnou v rovině) s L-kováním, levý díl, šířka zvláštní rozměr, výška 2000 mm, chrom, čiré sklo

PUE2 G+D | ROHOVÝ VSTUP DVOUDÍLNÝ (JEDNOKŘÍDLÉ DVEŘE S PEVNOU STĚNOU V ROVINĚ) S L-KOVÁNÍM

8mm bezpečnostní sklo | chromované panty integrované | otvírání ven | magnetické těsnění | 5mm aluchromová prahová lišta | 2 rohové vzpěry | těsnicí U-profil 50552

ZVLÁŠTNÍ ROZMĚRY - CENA ZA STRANU ^{1) 2) 3) 4)}

Zvláštní rozměry			Typ	Díl	Šířka	Barva	Sklo			
Šířka	Šířka dveří	Výška	Kód	G=vlevo D=vpravo	Rozměr	10=chrom	07=čiré 22=Durlux	30=Mastercarré 49=satén 51=linie		
750 - 1200	do 1000	2000	PUE2	x	SM1	10	xx	28 170 Kč	xx	32 550 Kč
750 - 1200	do 1000	do 2000 ⁵⁾	PUE2	x	SM2	10	xx	29 810 Kč	xx	34 210 Kč



PUE2G + PUE2D

PŘÍPLATKY

Zkosení / výřez	Z.AUS.001 (vychází se z ceny za zvláštní rozměry)	Cena za ks	2 530 Kč
-----------------	--	------------	----------

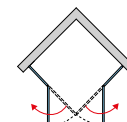
POZNÁMKY

- 1) - V PŘÍPADĚ MONTÁŽE NA DLAŽBU JE NUTNO VZÍT V ÚVAHU ROZDÍL MEZI NOMINÁLNÍ A FYZICKOU ŠÍŘKOU. VIZ TECHNICKÉ INFORMACE NA KONCI TĚTO KAPITOLY.
- 2) - DO OBJEDNÁVKY JE NUTNO UVÉST, ZDA BUDE MONTÁŽ NA VANIČKU NEBO NA DLAŽBU (ŠÍŘKA NA STŘED SKLA). VIZ TECH. INFORMACE NA KONCI TĚTO KAPITOLY.
- 3) - DO OBJEDNÁVKY JE NUTNÉ UVÉST I ŠÍŘKU PEVNÉ STĚNY (MIN. 200 MM) A DVEŘÍ.
- 4) - ROHOVÝ VSTUP SE SKLÁDÁ Z LEVÉHO A PRAVÉHO DÍLU.
- 5) - PURMAX: PŘÍPLATEK K CENĚ ATYPICKÉHO PROVEDENÍ PŘI VÝŠCE 2001 - 2100 MM +10 %; 2101 - 2200 MM +20 %; 2201 - 2300 MM +30 %; 2301 - 2500 MM +50%.

Technické informace najdete na konci této kapitoly.

Rozměry v mm. Ceny v Kč bez DPH. Technické změny vyhrazeny. Zvláštní provedení nelze vrátit.

PUR

SAFETY
GLASS
8 I 6 MM

1

STAND.
2000 MM

MAX.
1200 MM

AQUA
PERLE



EN 14428
A1 2008

500
550 MM



PU4P I chrom (10), čiré sklo (07)

↑
Vysvětlivky
k piktogramům
naleznete
na vnitřní zadní
straně obálky.

OBJEDNACÍ KÓD NALEZNETE V BĚŽOVÝCH POLÍCH:

PU4P 50 080 10 07 = PUR čtvrtkruh s dvoukřídlými dveřmi s vyrovnávacími profily, rádius 500 mm, šířka 800 mm, výška 2000 mm, chrom, čiré sklo

PU4P | ČTVRTKRUH S DVOUKŘÍDLÝMI DVEŘMI S VYROVNÁVACÍMI PROFILY

bezpečnostní sklo - 8 mm (pevný díl), 6 mm (dveře) | chromovaný vyrovnávací profil | chromované panty integrované | otvírání ven | magnetické těsnění | 5mm aluchromová prahová lišta | 2 rohové vzpěry

STANDARDNÍ ROZMĚRY ^{1) 2) 3) 4)}

STANDARDNÍ ROZMĚRY				Typ	Rádius	Šířka	Barva	Sklo	
Šířka A	Šířka pevných dílů B	Šířka vstupu	Výška	Kód	50=500 mm 55=550 mm	Rozměr	10=chrom	07=čiré	
800	210	777	2000	PU4P	50	080	10	07	45 880 Kč
	160	847		PU4P	55	080	10	07	45 880 Kč
900	310	777	2000	PU4P	50	090	10	07	46 870 Kč
	260	847		PU4P	55	090	10	07	46 870 Kč
1000	410	777	2000	PU4P	50	100	10	07	48 050 Kč
	360	847		PU4P	55	100	10	07	48 050 Kč

ZVLÁŠTNÍ ROZMĚRY ^{1) 2) 4) 5)}

Šířka A	Výška	Typ	Rádius	Šířka	Barva	Sklo	
750 - 1200	2000	PU4P	50	SM1	10	07	54 070 Kč
		PU4P	55	SM1	10	07	54 070 Kč

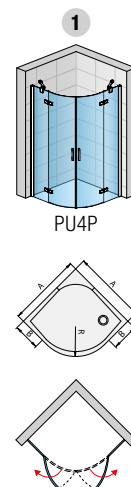
**PŘÍPLATKY (POUZE PRO PEVNÉ DÍLY)**

Zkosení / výřez	Z.AUS.001 (vychází se z ceny za zvláštní rozměry)	Cena za ks	2 530 Kč
-----------------	---	------------	----------

PŘESTAVNÉ ŠÍŘKYInstalační rozměry vaničky
- od svislého obkladu po vnější hranu vaničkyStavební připravenost dlažby
pro zástěny standardních rozměrů

Standardní rozměry	1	Montáž na dlažbu (střed skla)
Šířka	Čtvrtkruh (-11 mm; +6 mm)	Čtvrtkruh (-11 mm; +6 mm)
800	789-806	770
900	889-906	870
1000	989-1006	970
Zvláštní rozměry	(-6 mm; +11 mm)	(-6 mm; +11 mm)
např.: 965	959-976	965

POZNÁMKY

- 1) - V PŘÍPADĚ MONTÁŽE NA DLAŽBU JE NUTNO VZÍT V ÚVAHU ROZDÍL MEZI NOMINÁLNÍ A FYZICKOU ŠÍŘKOU. VIZ TECHNICKÉ INFORMACE NA KONCI TĚTO KAPITOLY.
- 2) - DO OBJEDNÁVKY JE NUTNO UVĚST, ZDA BUDE MONTÁŽ NA VANÍČKU NEBO NA DLAŽBU (ŠÍŘKA NA STŘED SKLA). VIZ TECH. INFORMACE NA KONCI TĚTO KAPITOLY.
- 3) - SKUTEČNÁ ŠÍŘKA (NA STŘED SKLA) JE O 30 MM MENŠÍ NEŽ ŠÍŘKA V OBJEDNACÍM KÓDU (S TOLERANCÍ -11 AŽ +6 MM). VIZ TECH. INFORMACE NA KONCI TĚTO KAPITOLY.
- 4) - ŠÍŘKU KŘÍDEL DVEŘÍ NELZE MĚNIT, MĚNÍ SE POUZE ŠÍŘKA PEVNÝCH DÍLŮ.
- 5) - U NEROVNOSTRANNÉHO PŘÍPRAVENÍ JE NUTNO UVĚST ŠÍŘKU PRAVÉ A LEVÉ STRANY.

Technické informace najdete na konci této kapitoly.

Rozměry v mm. Ceny v Kč bez DPH. Technické změny vyhrazeny. Zvláštní provedení nelze vrátit.

PUR

SAFETY
GLASS
8 | 6 MM

1

STAND.
2000 MM

MAX.
1200 MM

AQUA
PERLE



EN 14428
A1 2008
800

500
550 MM



PU4 | chrom (10), čiré sklo (07)

↑
Vysvětlivky
k piktogramům
naleznete
na vnitřní zadní
straně obálky.

OBJEDNACÍ KÓD NALEZNETE V BĚŽOVÝCH POLÍCH:
PU4 50 SM1 10 07 = PUR čtvrtkruh s dvoukřídlými dveřmi s L-kováním, rádius 500 mm, šířka zvláštní rozměr, výška 2000 mm, chrom, čiré sklo

PU4 | ČTVRTKRUH S DVOUKŘÍDLÝMI DVEŘMI S L-KOVÁNÍM

bezpečnostní sklo - 8 mm (pevný díl), 6 mm (dveře) | chromované panty integrované | otvírání ven | magnetické těsnění | 5mm aluchromová prahová lišta | 2 rohové vzpěry | těsnicí U-profil 50552

ZVLÁŠTNÍ ROZMĚRY ^{1) 2) 3) 4)}

		Typ	Rádius	Šířka	Barva	Sklo		
Šířka A	Výška	Kód	50=500 mm 55=550 mm	Rozměr	10=chrom	07=čiré		
750 - 1200	2000	PU4	xx	SM1	10	07	54 070 Kč	

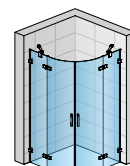

PU4

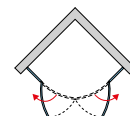
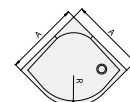
PŘÍPLATKY (POUZE PRO PEVNÉ DÍLY)

Zkosení / výřez	Z.AUS.001 (vychází se z ceny za zvláštní rozměry)	Cena za ks	2 530 Kč
-----------------	--	------------	----------

POZNÁMKY

- 1) - V PŘÍPADĚ MONTÁŽE NA DLAŽBU JE NUTNO VZÍT V ÚVAHU ROZDÍL MEZI NOMINÁLNÍ A FYZICKOU ŠÍŘKOU. VIZ TECHNICKÉ INFORMACE NA KONCI TĚTO KAPITOLY.
- 2) - DO OBJEDNÁVKY JE NUTNO UVĚST, ZDA BUDE MONTÁŽ NA VANIČKU NEBO NA DLAŽBU (ŠÍŘKA NA STŘED SKLA). VIZ TECH. INFORMACE NA KONCI TĚTO KAPITOLY.
- 3) - ŠÍŘKU KŘÍDEL DVEŘÍ NELZE MĚNIT, MĚNÍ SE POUZE ŠÍŘKA PEVNÝCH DÍLŮ.
- 4) - U NEROVNOSTRANNÉHO PROVEDENÍ JE NUTNO UVĚST ŠÍŘKU PRAVÉ A LEVÉ STRANY.

Technické informace najdete na konci této kapitoly.

Rozměry v mm. Ceny v Kč bez DPH. Technické změny vyhrazeny. Zvláštní provedení nelze vrátit.

PUR

SAFETY
GLASS
8 | 6 MM

1

STAND.
2000 MM

MAX.
1200 MM

AQUA
PERLE



EN 14428
A1+ 800x2000

500
550 MM



P3PG I chrom (10), čiré sklo (07)

↑
Vysvětlivky
k piktogramům
naleznete
na vnitřní zadní
straně obálky.

OBJEDNACÍ KÓD NALEZNETE V BÉŽOVÝCH POLÍCH:

P3P G 50 080 10 07 = PUR čtvrtkruh s jednokřídlými dveřmi s profily, levé, rádius 500 mm, šířka 800 mm, výška 2000 mm, chrom, čiré sklo

P3P | ČTVRTKRUH S JEDNOKŘÍDLÝMI DVEŘMI S VYROVNÁVACÍMI PROFILY

bezpečnostní sklo - 8 mm (pevný díl), 6 mm (dveře) | chromované panty integrované | otvírání ven | magnetické těsnění | 5mm aluchromová prahová lišta | 2 rohové vzpěry

STANDARDNÍ ROZMĚRY 1) 2) 3) 4) 5)

				Typ	Panty	Rádius	Šířka	Barva	Sklo		
Šířka A	Šířka vstupu	Šířka pevných dílů B levý/pravý	Výška	Kód	G=vlevo D=vpravo	50=500 mm 55=550 mm	Rozměr	10=chrom	07=čiré		
800	720	215 / 280	2000	P3P	G	50	080	10	07	45 850 Kč	
		280 / 215	2000	P3P	D	50	080	10	07	45 850 Kč	
	790	165 / 230	2000	P3P	G	55	080	10	07	45 850 Kč	
		230 / 165	2000	P3P	D	55	080	10	07	45 850 Kč	
900	720	315 / 380	2000	P3P	G	50	090	10	07	47 190 Kč	
		380 / 315	2000	P3P	D	50	090	10	07	47 190 Kč	
	790	265 / 330	2000	P3P	G	55	090	10	07	47 190 Kč	
		330 / 265	2000	P3P	D	55	090	10	07	47 190 Kč	
1000	720	415 / 480	2000	P3P	G	50	100	10	07	48 630 Kč	
		480 / 415	2000	P3P	D	50	100	10	07	48 630 Kč	
	790	365 / 430	2000	P3P	G	55	100	10	07	48 630 Kč	
		430 / 365	2000	P3P	D	55	100	10	07	48 630 Kč	

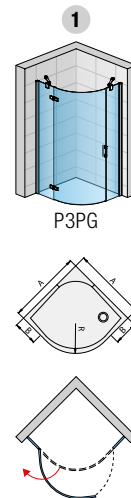
**ZVLÁŠTNÍ ROZMĚRY** 1) 2) 4) 5)

Šířka A	Výška			Typ	Panty	Rádius	Šířka	Barva	Sklo		
750 - 1200	2000			P3P	G	50	SM1	10	07	54 760 Kč	
				P3P	D	50	SM1	10	07	54 760 Kč	
				P3P	G	55	SM1	10	07	54 760 Kč	
				P3P	D	55	SM1	10	07	54 760 Kč	

PŘÍPLATKY (POUZE PRO PEVNÉ DÍLY)

Zkosení / výřez	Z.AUS.001 (vychází se z ceny za zvláštní rozměry)	Cena za ks	2 530 Kč
-----------------	---	------------	----------

PŘESTAVNÉ ŠÍŘKYInstalační rozměry vaničky
- od svislého obkladu po vnější hranu vaničkyStavební připravenost dlažby
pro zástěny standardních rozměrů

Standardní rozměry	1	Montáž na dlažbu (střed skla)
Šířka	Čtvrtkruh (-11 mm; +6 mm)	Čtvrtkruh (-11 mm; +6 mm)
800	789-806	770
900	889-906	870
1000	989-1006	970
Zvláštní rozměry	(-6 mm; +11 mm)	(-6 mm; +11 mm)
např.: 965	959-976	935

POZNÁMKY

- 1) - V PŘÍPADĚ MONTÁŽE NA DLAŽBU JE NUTNO VZÍT V ÚVAHU ROZDÍL MEZI NOMINÁLNÍ A FYZICKOU ŠÍŘKOU. VIZ TECHNICKÉ INFORMACE NA KONCI TĚTO KAPITOLY.
- 2) - DO OBJEDNÁVKY JE NUTNO UVĚST, ZDA BUDE MONTÁŽ NA VANIČKU NEBO NA DLAŽBU (ŠÍŘKA NA STŘED SKLA). VIZ TECH. INFORMACE NA KONCI TĚTO KAPITOLY.
- 3) - SKUTEČNÁ ŠÍŘKA (NA STŘED SKLA) JE O 30 MM MENŠÍ NEŽ ŠÍŘKA V OBJEDNACÍM KÓDU (S TOLERANCÍ -11 AŽ +6 MM). VIZ TECH. INFORMACE NA KONCI TĚTO KAPITOLY.
- 4) - ŠÍŘKU KŘÍDLA DVEŘÍ NELZE MĚNIT, MĚNÍ SE POUZE ŠÍŘKA PEVNÝCH DÍLŮ.
- 5) - U NEROVNOSTRANNÉHO PŘEVEDENÍ JE NUTNO UVĚST ŠÍŘKU PRAVÉ A LEVÉ STRANY.

Technické informace najdete na konci této kapitoly.

Rozměry v mm. Ceny v Kč bez DPH. Technické změny vyhrazeny. Zvláštní provedení nelze vrátit.

PUR

SAFETY
GLASS
8 | 6 MM

1

STAND.
2000 MM

MAX.
1200 MM

AQUA
PERLE



EN 14428
A1 2008

500
550 MM



P3G I chrom (10), čiré sklo (07)

↑
Vysvětlivky
k piktogramům
naleznete
na vnitřní zadní
straně obálky.

OBJEDNACÍ KÓD NALEZNETE V BĚŽOVÝCH POLÍCH:
P3 G 50 SM1 10 07 = PUR čtvrtkruh s jednokřídlými dveřmi s L-kováním, levé, rádius 500 mm, šířka zvláštní rozměr, výška 2000 mm, chrom, čiré sklo

P3 | ČTVRTKRUH S JEDNOKŘÍDLÝMI DVEŘMI S L-KOVÁNÍM

bezpečnostní sklo - 8 mm (pevný díl), 6 mm (dveře) | chromované panty integrované | otvírání ven | magnetické těsnění | 5mm aluchromová prahová lišta | 2 rohové vzpěry | těsnicí U-profil 50552

ZVLÁŠTNÍ ROZMĚRY ^{1) 2) 3) 4)}

		Typ	Panty	Rádius	Šířka	Barva	Sklo		
Šířka A	Výška	Kód	G=vlevo D=vpravo	50=500 mm 55=550 mm	Rozměr	10=chrom	07=čiré		
750 - 1200	2000	P3	x	xx	SM1	10	07	54 760 Kč	

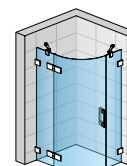

P3G

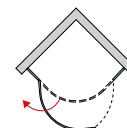
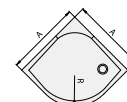
PŘÍPLATKY (POUZE PRO PEVNÉ DÍLY)

Zkosení / výřez	Z.AUS.001 (vychází se z ceny za zvláštní rozměry)	Cena za ks	2 530 Kč
-----------------	--	------------	----------

POZNÁMKY

- 1) - V PŘÍPADĚ MONTÁŽE NA DLAŽBU JE NUTNO VZÍT V ÚVAHU ROZDÍL MEZI NOMINÁLNÍ A FYZICKOU ŠÍŘKOU. VIZ TECHNICKÉ INFORMACE NA KONCI TĚTO KAPITOLY.
- 2) - DO OBJEDNÁVKY JE NUTNO UVĚST, ZDA BUDE MONTÁŽ NA VANIČKU NEBO NA DLAŽBU (ŠÍŘKA NA STŘED SKLA). VIZ TECH. INFORMACE NA KONCI TĚTO KAPITOLY.
- 3) - ŠÍŘKU KŘÍDLA DVEŘÍ NELZE MĚNIT, MĚNÍ SE POUZE ŠÍŘKA PEVNÝCH DÍLŮ.
- 4) - U NEROVNOSTRANNÉHO PROVEDENÍ JE NUTNO UVĚST ŠÍŘKU PRAVÉ A LEVÉ STRANY.

Technické informace najdete na konci této kapitoly.

Rozměry v mm. Ceny v Kč bez DPH. Technické změny vyhrazeny. Zvláštní provedení nelze vrátit.

PUR

SAFETY
GLASS
8 MM

5

STAND.
2000 MM

MAX.
1000 MM

AQUA
PERLE



EN 14428
A1 800x2000



↑
Vysvětlivky
k piktogramům
naleznete
na vnitřní zadní
straně obálky.



PUR51D + 2x PUT51P | chrom (10), čiré sklo (07)

OBJEDNACÍ KÓD NALEZNETE V BĚŽOVÝCH POLÍCH:

PUR51 G SM1 10 07 = PUR jednokřídlé dveře pro pětiúhelník, levé, šířka zvláštní rozměr, výška 2000 mm, chrom, čiré sklo

PUR51 | JEDNOKŘÍDLÉ DVEŘE PRO PĚTIÚHELNÍK

8mm bezpečnostní sklo | chromované panty integrované | otvíráni ven | magnetické těsnění | 5mm aluchromová prahová lišta | stabilizační vzpěra

ZVLÁŠTNÍ ROZMĚRY ^{1) 2)}

Zvláštní rozměry			Typ	Panty	Šířka	Barva	Sklo			
Šířka dveří C	Šířka vstupu	Výška	Kód	G=vlevo D=vpravo	Rozměr	10=chrom	07=čiré 22=Durlux	30=Mastercarré 49=satén 51=linie		
450 - 1000	Šířka C - 40 mm	2000	PUR51	x	SM1	10	xx	20 690 Kč	xx	25 100 Kč
		do 2000	PUR51	x	SM2	10	xx	21 500 Kč	xx	25 890 Kč

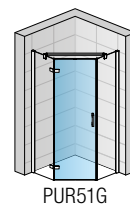
**PUT51P | BOČNÍ STĚNA PRO PĚTIÚHELNÍK S VYROVNÁVACÍM PROFILEM****PRO KOMPLETNÍ PĚTIÚHELNÍK JE TŘEBA OBJEDNAT 2 BOČNÍ STĚNY**

8mm bezpečnostní sklo | chromovaný vyrovnávací profil

ZVLÁŠTNÍ ROZMĚRY - CENA ZA STRANU ^{1) 2) 3) 4)}

Zvláštní rozměry - cena za stranu		Typ	Šířka	Barva	Sklo			
Šířka B	Výška	Kód	Rozměr	10=chrom	07=čiré 22=Durlux	30=Mastercarré 49=satén 51=linie		
300 - 1000	2000	PUT51P	SM1	10	xx	15 040 Kč	xx	17 240 Kč
	do 2000	PUT51P	SM2	10	xx	15 640 Kč	xx	17 820 Kč

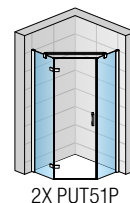
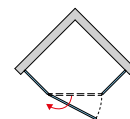
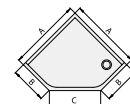
**PŘÍPLATKY (POUZE PRO BOČNÍ STĚNY)**

Zkosení / výřez	Z.AUS.001 (vychází se z ceny za zvláštní rozměry)	Cena za ks	2 530 Kč
-----------------	---	------------	----------

INSTALAČNÍ ROZMĚRY VANIČKY**Standardní rozměry**

Šířka Rozměr A	Šířka Rozměr B	Šířka Rozměr C
800	350	636
	300	707
900	450	636
	400	707
1000	550	636
	500	707

POZNÁMKY

- 1) - V PŘÍPADĚ MONTÁŽE NA DLAŽBU JE NUTNO VZÍT V ÚVAHU ROZDÍL MEZI NOMINÁLNÍ A FYZICKOU ŠÍŘKOU. VIZ TECHNICKÉ INFORMACE NA KONCI TĚTO KAPITOLY.
- 2) - DO OBJEDNÁVKY JE NUTNO UVĚST, ZDA BUDE MONTÁŽ NA VANIČKU NEBO NA DLAŽBU (ŠÍŘKA NA STŘED SKLA). VIZ TECH. INFORMACE NA KONCI TĚTO KAPITOLY.
- 3) - DO OBJEDNÁVKY JE NUTNO UVĚST ŠÍŘKU BOČNÍ STĚNY (ROZMĚR B) A ŠÍŘKU A.
- 4) - U NEROVNOSTRANNÉHO PŘÍKROVU JE NUTNO SPECIFIKOVAT ŠÍŘKU PRAVÉ A LEVÉ STRANY.

Technické informace najdete na konci této kapitoly.

Rozměry v mm. Ceny v Kč bez DPH. Technické změny vyhrazeny. Zvláštní provedení nelze vrátit.

PUR

SAFETY
GLASS
8 MM

5

STAND.
2000 MM

MAX.
1000 MM

AQUA
PERLE



PUR max



EN 14428
A1 2008



PUR51D + 2x PUT51 I chrom (10), čiré sklo (07)

↑
Vysvětlivky
k piktogramům
naleznete
na vnitřní zadní
straně obálky.

OBJEDNACÍ KÓD NALEZNETE V BĚŽOVÝCH POLÍCH:

PUR51 G SM1 10 07 = PUR jednokřídlé dveře pro pětiúhelník, levé, šířka zvláštní rozměr, výška 2000 mm, chrom, čiré sklo

PUR51 | JEDNOKŘÍDLÉ DVEŘE PRO PĚTIÚHELNÍK

8mm bezpečnostní sklo | chromované panty integrované | otvírání ven | magnetické těsnění | 5mm aluchromová prahová lišta | stabilizační vzpěra

ZVLÁŠTNÍ ROZMĚRY ^{1) 2)}

Šířka dveří C		Šířka vstupu	Výška	Typ	Panty	Šířka	Barva	Sklo		
				Kód	G=vlevo D=vpravo	Rozměr	10=chrom	07=čiré 22=Durlux	30=Mastercarré 49=satén 51=linie	
450 - 1000	Šířka C - 40 mm	2000 do 2000 ⁵⁾	PUR51	x	SM1	10	xx	20 690 Kč	xx	25 100 Kč
			PUR51	x	SM2	10	xx	21 500 Kč	xx	25 890 Kč

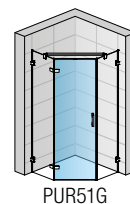
**PUT51 | BOČNÍ STĚNA PRO PĚTIÚHELNÍK S L-KOVÁNÍM**

PRO KOMPLETNÍ PĚTIÚHELNÍK JE TŘEBA OBJEDNAT 2 BOČNÍ STĚNY

8mm bezpečnostní sklo | chromované L-kování | těsnicí U-profil 50552

ZVLÁŠTNÍ ROZMĚRY - CENA ZA STRANU ^{1) 2) 3) 4)}

Šířka B	Výška	Typ	Šířka	Barva	Sklo		
		Kód	Rozměr	10=chrom	07=čiré 22=Durlux	30=Mastercarré 49=satén 51=linie	
300 - 1000	2000 do 2000 ⁵⁾	PUT51	SM1	10	xx	15 040 Kč	xx
		PUT51	SM2	10	xx	15 640 Kč	xx

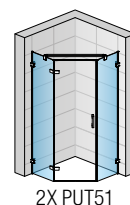
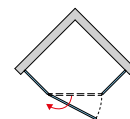
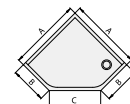
**PŘÍPLATKY (POUZE PRO BOČNÍ STĚNY)**

Zkosení / výřez	Z.AUS.001 (vychází se z ceny za zvláštní rozměry)	Cena za ks	2 530 Kč
-----------------	---	------------	----------

POZNÁMKY

- 1) - V PŘÍPADĚ MONTÁŽE NA DLAŽBU JE NUTNO VZÍT V ÚVAHU ROZDÍL MEZI NOMINÁLNÍ A FYZICKOU ŠÍŘKOU. VIZ TECHNICKÉ INFORMACE NA KONCI TĚTO KAPITOLY.
- 2) - DO OBJEDNÁVKY JE NUTNO UVĚST, ZDA BUDE MONTÁŽ NA VANIČKU NEBO NA DLAŽBU (ŠÍŘKA NA STŘED SKLA). VIZ TECH. INFORMACE NA KONCI TĚTO KAPITOLY.
- 3) - DO OBJEDNÁVKY JE NUTNO UVĚST ŠÍŘKU BOČNÍ STĚNY (ROZMĚR B) A ŠÍŘKU A.
- 4) - U NEROVNOSTRANNÉHO PROVEDENÍ JE NUTNO SPECIFIKOVAT ŠÍŘKU PRAVÉ A LEVÉ STRANY.
- 5) - PURMAX: PŘÍPLATEK K CENĚ ATYPICKÉHO PROVEDENÍ PŘI VÝŠCE 2001 - 2100 MM +10 %; 2101 - 2200 MM +20 %; 2201 - 2300 MM +30 %; 2301 - 2500 MM +50%.

Technické informace najdete na konci této kapitoly.

Rozměry v mm. Ceny v Kč bez DPH. Technické změny vyhrazeny. Zvláštní provedení nelze vrátit.

PUR

SAFETY
GLASS
8 MM

5

STAND.
2000 MM

MAX.
1000 MM

AQUA
PERLE



EN 14428
A1 800x200



↑
Vysvětlivky
k piktogramům
naleznete
na vnitřní zadní
straně obálky.



PUR52 + 2x PUT52P | chrom (10), čiré sklo (07)

OBJEDNACÍ KÓD NALEZNETE V BĚŽOVÝCH POLÍCH:
PUR52 SM1 10 07 = PUR dvoukřídlové dveře pro pětiúhelník, šířka zvláštní rozměr, výška 2000 mm, chrom, čiré sklo

PUR52 | DVOUKŘÍDLÉ DVEŘE PRO PĚTIÚHELNÍK

8mm bezpečnostní sklo | chromované panty integrované | otvírání ven | magnetické těsnění | 5mm aluchromová prahová lišta | stabilizační vzpěra

ZVLÁŠTNÍ ROZMĚRY ^{1) 2)}

Zvláštní rozměry			Typ	Šířka	Barva	Sklo		
Šířka dveří C	Šířka vstupu	Výška	Kód	Rozměr	10=chrom	07=čiré 22=Durlux	30=Mastercarré 49=satén 51=linie	
450 - 1000	Šířka C - 50 mm	2000	PUR52	SM1	10	xx	24 610 Kč xx	29 020 Kč
		do 2000	PUR52	SM2	10	xx	24 870 Kč xx	29 270 Kč

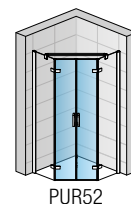

PUR52

PUT52P | BOČNÍ STĚNA PRO PĚTIÚHELNÍK S VYROVNÁVACÍM PROFILEM
PRO KOMPLETNÍ PĚTIÚHELNÍK JE TŘEBA OBJEDNAT 2 BOČNÍ STĚNY

8mm bezpečnostní sklo | chromovaný vyrovnávací profil

ZVLÁŠTNÍ ROZMĚRY - CENA ZA 1 B. STĚNU ^{1) 2) 3) 4)}

Zvláštní rozměry - cena za 1 b. stěnu			Typ	Šířka	Barva	Sklo	
Šířka B	Výška	Kód	Rozměr	10=chrom	07=čiré 22=Durlux	30=Mastercarré 49=satén 51=linie	
300 - 1000	2000	PUT52P	SM1	10	xx	15 040 Kč xx	17 240 Kč
	do 2000	PUT52P	SM2	10	xx	15 640 Kč xx	17 820 Kč

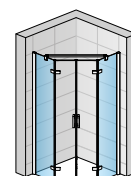
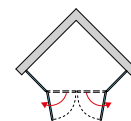
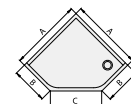

2X PUT52P

PŘÍPLATKY (POUZE PRO BOČNÍ STĚNY)

Zkosení / výřez	Z.AUS.001 (vychází se z ceny za zvláštní rozměry)	Cena za ks	2 530 Kč
-----------------	--	------------	----------

INSTALAČNÍ ROZMĚRY VANIČKY
Standardní rozměry

Šířka Rozměr A	Šířka Rozměr B	Šířka Rozměr C
800	350	636
	300	707
900	450	636
	400	707
1000	550	636
	500	707

POZNÁMKY

- 1) - V PŘÍPADĚ MONTÁŽE NA DLAŽBU JE NUTNO VZÍT V ÚVAHU ROZDÍL MEZI NOMINÁLNÍ A FYZICKOU ŠÍŘKOU. VIZ TECHNICKÉ INFORMACE NA KONCI TĚTO KAPITOLY.
- 2) - DO OBJEDNÁVKY JE NUTNO UVĚST, ZDA BUDE MONTÁŽ NA VANIČKU NEBO NA DLAŽBU (ŠÍŘKA NA STŘED SKLA). VIZ TECH. INFORMACE NA KONCI TĚTO KAPITOLY.
- 3) - DO OBJEDNÁVKY JE NUTNO UVĚST ŠÍŘKU BOČNÍ STĚNY (ROZMĚR B) A ŠÍŘKU A.
- 4) - U NEROVNOSTRANNÉHO PŘÍPADU JE NUTNO SPECIFIKOVAT ŠÍŘKU PRAVÉ A LEVÉ STRANY.

Technické informace najdete na konci této kapitoly.

Rozměry v mm. Ceny v Kč bez DPH. Technické změny vyhrazeny. Zvláštní provedení nelze vrátit.

PUR

SAFETY
GLASS
8 MM

5

STAND.
2000 MM

MAX.
1000 MM

AQUA
PERLE



PUR max



EN 14428
A1 2008



↑
Vysvětlivky
k piktogramům
naleznete
na vnitřní zadní
straně obálky.

PUR52 + 2x PUT52 | chrom (10), čiré sklo (07)

OBJEDNACÍ KÓD NALEZNETE V BĚŽOVÝCH POLÍCH:
PUR52 SM1 10 07 = PUR dvoukřídlové dveře pro pětiúhelník, šířka zvláštní rozměr, výška 2000 mm, chrom, čiré sklo

PUR52 | DVOUKŘÍDLÉ DVEŘE PRO PĚTIÚHELNÍK

8mm bezpečnostní sklo | chromované panty integrované | otvírání ven | magnetické těsnění | 5mm aluchromová prahová lišta | stabilizační vzpěra

ZVLÁŠTNÍ ROZMĚRY ^{1) 2)}

Šířka dveří C		Šířka vstupu C - 50 mm	Výška	Typ	Šířka	Barva	Sklo		
				Kód	Rozměr	10=chrom	07=čiré 22=Durlux	30=Mastercarré 49=satén 51=linie	
450 - 1000			2000	PUR52	SM1	10	xx	24 610 Kč	xx 29 020 Kč
			do 2000 ⁵⁾	PUR52	SM2	10	xx	24 870 Kč	xx 29 270 Kč

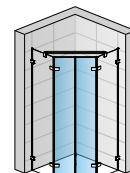

PUR52

PUT52 | BOČNÍ STĚNA PRO PĚTIÚHELNÍK S L-KOVÁNÍM
PRO KOMPLETNÍ PĚTIÚHELNÍK JE TŘEBA OBJEDNAT 2 BOČNÍ STĚNY

8mm bezpečnostní sklo | chromované L-kování | těsnící U-profil 50552

ZVLÁŠTNÍ ROZMĚRY - CENA ZA 1 B. STĚNU ^{1) 2) 3) 4)}

Šířka B		Výška	Typ	Šířka	Barva	Sklo		
			Kód	Rozměr	10=chrom	07=čiré 22=Durlux	30=Mastercarré 49=satén 51=linie	
300 - 1000		2000	PUT52	SM1	10	xx	15 040 Kč	xx 17 240 Kč
		do 2000 ⁵⁾	PUT52	SM2	10	xx	15 640 Kč	xx 17 820 Kč

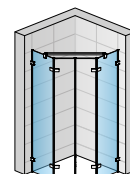
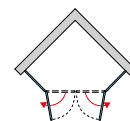
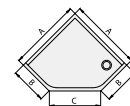

2X PUT52

PŘÍPLATKY (POUZE PRO BOČNÍ STĚNY)

Zkosení / výřez	Z.AUS.001 (vychází se z ceny za zvláštní rozměry)	Cena za ks	2 530 Kč
-----------------	---	------------	----------

POZNÁMKY

- 1) - V PŘÍPADĚ MONTÁŽE NA DLAŽBU JE NUTNO VZÍT V ÚVAHU ROZDÍL MEZI NOMINÁLNÍ A FYZICKOU ŠÍŘKOU. VIZ TECHNICKÉ INFORMACE NA KONCI TĚTO KAPITOLY.
- 2) - DO OBJEDNÁVKY JE NUTNO UVĚST, ZDA BUDE MONTÁŽ NA VANIČKU NEBO NA DLAŽBU (ŠÍŘKA NA STŘED SKLA). VIZ TECH. INFORMACE NA KONCI TĚTO KAPITOLY.
- 3) - DO OBJEDNÁVKY JE NUTNO UVĚST ŠÍŘKU BOČNÍ STĚNY (ROZMĚR B) A ŠÍŘKU A.
- 4) - U NEROVNOSTRANNÉHO PROVEDENÍ JE NUTNO SPECIFIKOVAT ŠÍŘKU PRAVÉ A LEVÉ STRANY.
- 5) - PURMAX: PŘÍPLATEK K CENĚ ATYPICKÉHO PROVEDENÍ PŘI VÝŠCE 2001 - 2100 MM +10 %; 2101 - 2200 MM +20 %; 2201 - 2300 MM +30 %; 2301 - 2500 MM +50%.

Technické informace najdete na konci této kapitoly.

Rozměry v mm. Ceny v Kč bez DPH. Technické změny vyhrazeny. Zvláštní provedení nelze vrátit.

DVEŘE S BOČNÍ STĚNOU, ROHOVÝ VSTUP - MONTÁŽ NA VANIČKU

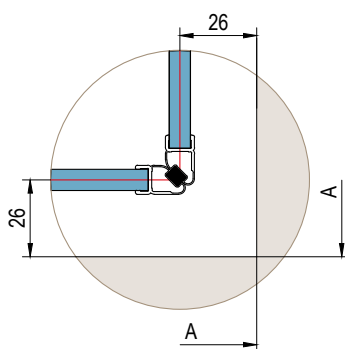
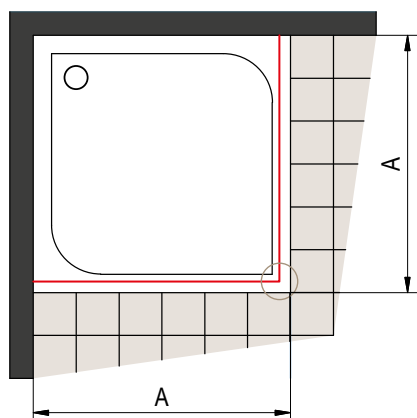

A | změřený rozměr od zdi k vnějšímu okraji vaničky (sprchová zástěna je z důvodu nutného odsazení vždy menší než udávaný nominální rozměr výrobku)

Při montáži na vaničku je odsazení 26 mm stejné pro standardní i zvláštní rozměry.

DVEŘE S BOČNÍ STĚNOU, ROHOVÝ VSTUP - MONTÁŽ NA DLAŽBU

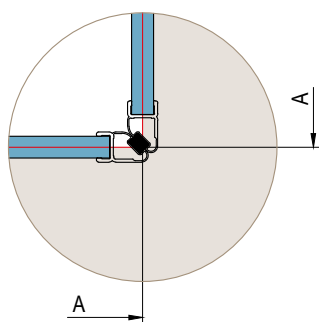
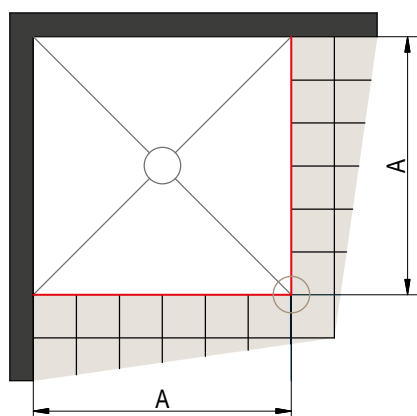

A | změřený rozměr od zdi na osu skla

Stavební připravenost dlažby pro zástěny standardních rozměrů

Standardní šířka	Šířka A = střed skla
700	664 x 664
750	714 x 714
800	764 x 764
900	864 x 864
1000	964 x 964
1200	1164 x 1164
1400	1364 x 1364

Sprchové zástěny s vyrovnávacími profily:

Skutečná šířka standardní zástěny odpovídá šířce A (rozměr na střed skla) z výše uvedené tabulky s tolerancí -8 až +10 mm.

Standardní rozměry je možné použít pouze v případě, že odpovídají šířce A v tabulce vpravo (se zohledněním tolerance), jinak je nutný zvláštní rozměr.

U montáže na dlažbu se při výrobě nezohledňuje žádné odsazení.

ČTVRTKRUH - MONTÁŽ NA VANIČKU

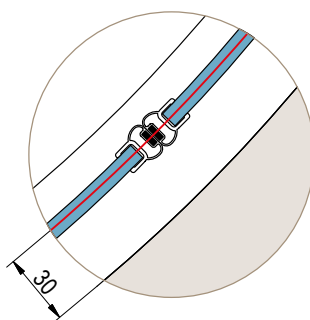
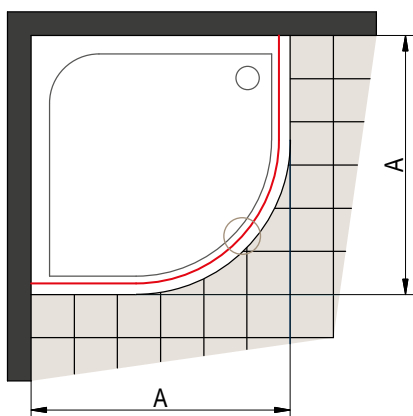

A | změřený rozměr od zdi k vnějšímu okraji vaničky (sprchová zástěna je z důvodu nutného odsazení vždy menší než udávaný nominální rozměr výrobku)

Při montáži na vaničku je odsazení 30 mm stejné pro standardní i zvláštní rozměry.

ČTVRTKRUH - MONTÁŽ NA DLAŽBU

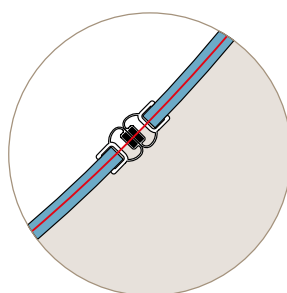
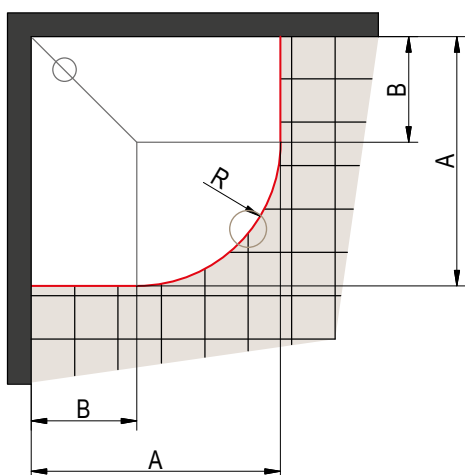

A | změřený rozměr od zdi na osu skla

Stavební připravenost dlažby pro zástěnu standardních rozměrů

Čtvrtekruh s rádiusem 500 mm

Standardní šířka	Šířka A = střed skla	Šířka B pro rádius 500
800	770 x 770	300
900	870 x 870	400
1000	970 x 970	500

R470: Rádus na střed skla čtvrtkruhu s nominálním rádiusem 500

Čtvrtekruh s rádiusem 550 mm

Standardní šířka	Šířka A = střed skla	Šířka B pro rádius 550
800	770 x 770	250
900	870 x 870	350
1000	970 x 970	450

R520: Rádus na střed skla čtvrtkruhu s nominálním rádiusem 550

Čtvrtekruhy s vyrovnávacími profily:

Skutečná šířka standardní zástěny odpovídá šířce A (rozměr na střed skla) z výše uvedených tabulek s tolerancí -11 a +6 mm.

U montáže na dlažbu se při výrobě nezohledňuje žádné odsazení.
U dlažby je nutné zohlednit rádius R470 nebo R520 (viz tabulky vpravo).

MOŽNOSTI PŘESTAVITELNOSTI U BOČNÍCH STĚN S L-KOVÁNÍM

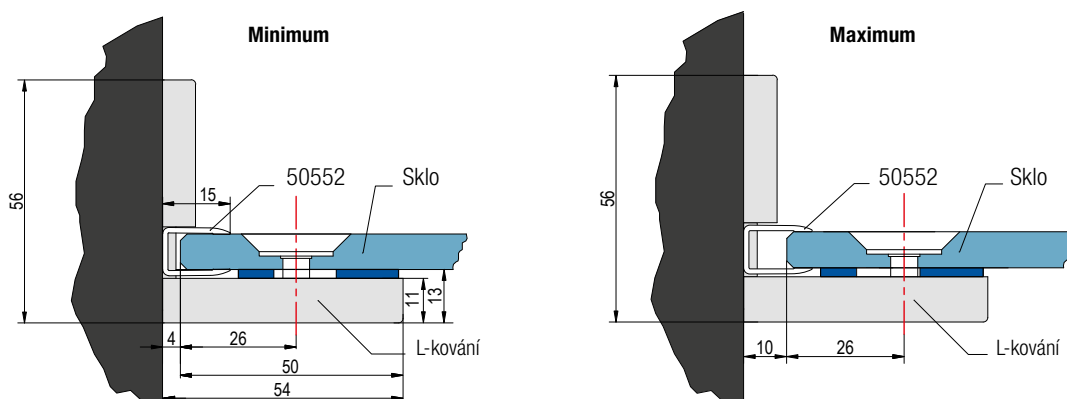

L-kování s těsnicím U-profilem 50552 umožňuje vyrovnání nerovností zdi do 6 mm.
Těsnicí U-profil 50552 umožňuje zakrýt mezeru mezi zdí a sklem.

MONTÁŽ DVEŘÍ SE ZKRÁCENOU BOČNÍ STĚNOU V 90°

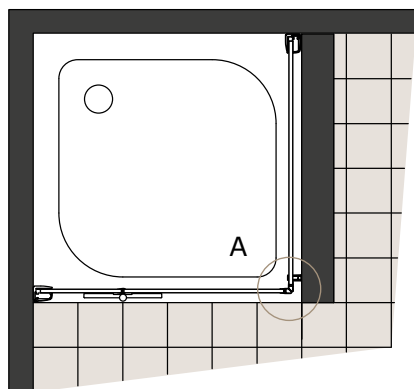

Detail A - pohled zředu

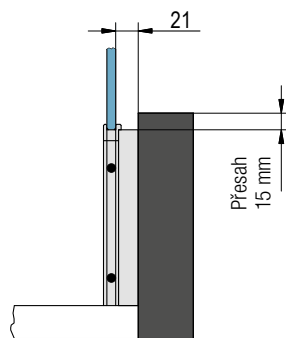

Detail A - pohled shora

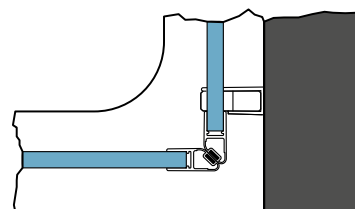

Montážní zvláštnost: Zkrácená boční stěna v 90° se montuje z boku vany. Výhodou je snadné čištění.

L-PROFIL EP1 50263 K UPEVNĚNÍ NA ROH V ÚHLU 90°

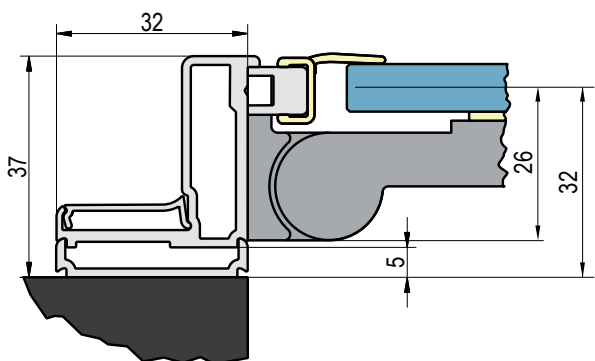

Dveře nebo boční stěna

VYROVNÁVACÍ PROFIL 50452 PRO 8MM SKLA

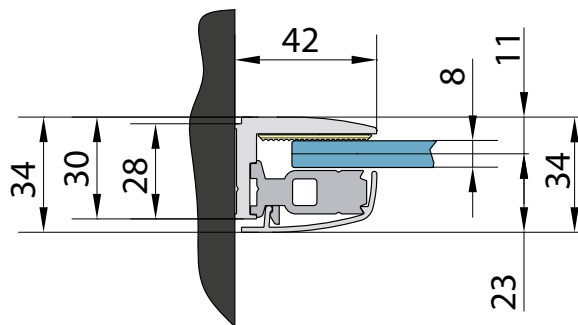

PROFIL S MAGNETICKÝM TĚSNĚNÍM 50420

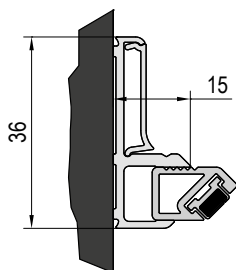

PROFIL EPB PRO MONTÁŽ NA DLAŽBU

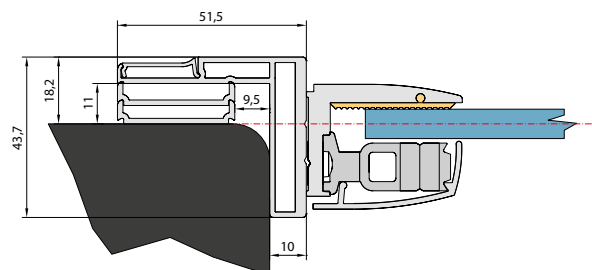

AMALIA

ELEGANCE A TRANSPARENTNOST

AMALIA je nová řada vysoce kvalitních posuvných dveří od společnosti RONAL.

Objevte tuto řadu, kterou je těžké překonat elegancí a kvalitou.

Elegantní bezrámový design nabízí maximální průhlednost, protože profily jsou výrazně zmenšeny a zůstává pouze sklo. Svislé madlo je naopak nenápadné a minimalistické a nabízí dokonalou ergonomii.

Pohyblivý dveřní díl, který se posouvá uvnitř sprchového koutu, zaručuje optimální těsnost.



V nabídce následující varianty dveří a bočních stěn:

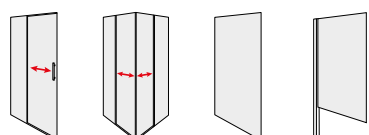



VLASTNOSTI

 <p>Bezpečnostní sklo, tloušťka skla 8 mm</p>	 <p>Standardní výška 2000 mm</p>	 <p>Zvláštní rozměry</p>	 <p>Dveře nebo b. stěnu lze namontovat jako pravé nebo levé</p>
 <p>Počet variant skel</p>	 <p>Maximální šířka dveří</p>	 <p>Zkosení / výřez</p>	 <p>Splňuje normu na sprchové zástěny EN 14428:2008+A1</p>
 <p>Antiplaková úprava Aquaperle</p>	 <p>Maximální šířka boční stěny</p>	 <p>Atypická výška do 2250 mm</p>	
 <p>BLACK LINE: Pohledové díly v černé matné barvě (06)</p>	 <p>Pohledové díly v barvě gold brushed (13)</p>		

DESIGN

Madlo

- Diskrétní svislé madlo, minimalistické a ergonomické
- Jeho malá tloušťka umožňuje maximální otevření posuvných dveří a tím velkou šířku vstupu



Jednoduchý „bezrámový“ design

- Nabízí maximální transparentnost díky výrazné redukci šířky profilů (zejména z důvodu vynechání horní vodící lišty)



Kryt pojezdových koleček s obdélníkovým designem

- Pohled zvenčí (1)
- Pohled zevnitř (2)



TECHNICKÉ PŘEDNOSTI



Pojezdy posuvných dveří

- Pojezd s dvojími neviditelnými kolečky
- Posuvné dveře se pohybují hladce a tiše díky kolečkům navrženým pro vysokou nosnost.
- Vodicí lišta, diskretní a nízká (výška 13 mm) pro snadnější přístup

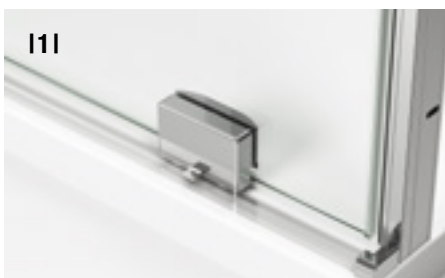

Posuvný prvek

- Inovace RONAL: pohyblivý díl, který se posouvá uvnitř sprchového koutu a optimálně těsní
- Integrovaný systém proti vykojení dveří (1)
- Skryté dorazy tlumí posuvný díl při otvírání a zavírání (2)



Stabilizace

- Vodicí dílek integrovaný v koncovce vodorovné vzpěry umožňuje vedení posuvného dílu dveří
- Integrovaná vodorovná vzpěra zajišťuje stabilizaci dveří u provedení Walk-In (3)
- Koncovka pro připojení vodorovné vzpěry pro dveře s boční stěnou nebo do niky (4)

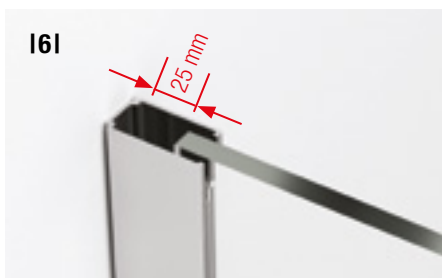
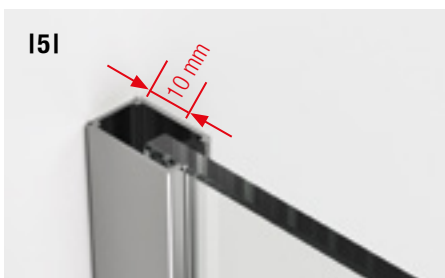

Vyrovnávací profil na zeď

- Umožňuje 10mm přestavitelnost pro dveře (5), 25mm u boční stěny (6), pokud není stěna přesně svislá.
- Není nutné žádné vrtání do profilu



Magnetické těsnění

- V nice: umožňuje 5mm přestavitelnost a zaručuje estetiku kompaktního profilu (7)
- V rohu: uzavření magnetickým těsněním na pevné stěně v 90° (8)

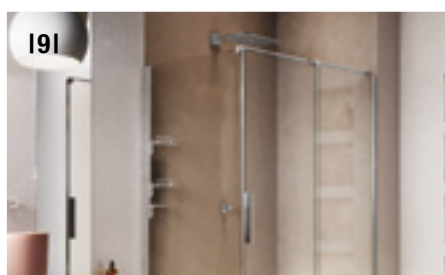

Příslušenství

- Sada nástěnného příslušenství (9)
- Součástí balení je příslušenství pro čištění (10)



D35S2 + D35F1

Jednodílné posuvné dveře s pevnou stěnou v rovině + boční stěna v 90° s výřezem a zkosením



D35S2

Jednodílné posuvné dveře se zkosením a s pevnou stěnou v rovině



D35F3 + D35S2 + D35F1 + 2 X RE.13.1000

Jednodílné posuvné dveře s pevnou stěnou v rovině + boční stěna v 90° + 2 rohové vzpěry - U-montáž



D35S2 + D35F1 + KASW2.50.1000

Jednodílné posuvné dveře s pevnou stěnou v rovině + boční stěna v 90° + stojan včetně poliček a držáku ručníku



D35S2 + D35F1V

Jednodílné posuvné dveře s pevnou stěnou v rovině + zkrácená boční stěna v 90°



Zkrácená boční stěna D35F1V se vždy montuje z boku vany.



Zkrácená boční stěna D35F3 vždy dosedá na vanu.

AMALIA

SAFETY
GLASS
8 MM

1

STAND
2000 MM

MAX.
2000 MM

MAX.
1200 MM

AQUA
PERLE

1

AMALIA
max

1

1

EN 14428
2008
A1

BLACK
LINE

GOLD
BRUSHED

↑
Vysvětlivky
k pictogramům
naleznete
na vnitřní zadní
straně obálky.



D35S2 + D35F1 | aluchrom (50), čiré sklo (07)



D35S2 + V2.D35.06 | černá matná (06), čiré sklo (07)



D35S2 + D35F1 | gold brushed (13), čiré sklo (07)

NOVINKA

OBJEDNACÍ KÓD NALEZNETE V BĚŽOVÝCH POLÍCH:

D35S2 120 50 07 = AMALIA jednodílné posuvné dveře s pevnou stěnou v rovině, výška 2000 mm, šířka 1200 mm, aluchrom, čiré sklo

D35S2 | JEDNODÍLNÉ POSUVNÉ DVEŘE S PEVNOU STĚNOU V ROVINĚ

8mm bezpečnostní sklo | vodorovná vzpěra 2000 mm (lze zkrátit)

STANDARDNÍ ROZMĚRY ^{1) 2)}

				Typ	Šířka	Barva	Sklo
Šířka	Šířka vstupu	Šířka pevného dílu	Výška	Kód	Rozměr	06=černá matná 13=gold brushed 50=aluchrom	07=čiré
1200	507	608	2000	D35S2	120	xx	07 20 440 / 23 510 Kč
1400	607	708	2000	D35S2	140	xx (50)	07 21 680 / 24 930 Kč
1600	707	808	2000	D35S2	160	xx (50)	07 22 800 / 26 220 Kč
1700	707	908	2000	D35S2	170	xx	07 23 540 / 27 070 Kč
1800	707	1008	2000	D35S2	180	xx	07 24 090 / 27 700 Kč

ZVLÁŠTNÍ ROZMĚRY ^{1) 2)}

1000-1599	dle šířky dveří	do 2000	D35S2	SM1	xx	07 25 910 / 29 800 Kč
1600-2000	dle šířky dveří	do 2000	D35S2	SM2	xx	07 29 060 / 33 430 Kč
1000-1599	dle šířky dveří	2001 až 2250	D35S2	SM3	xx	07 26 310 / 30 270 Kč
1600-2000	dle šířky dveří	2001 až 2250	D35S2	SM4	xx	07 30 180 / 34 720 Kč

INSTALAČNÍ SET PRO MONTÁŽ DO NIKY

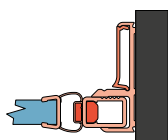

		Typ	Barva
Výška dveří (mm)	Kód	06=černá matná 13=gold brushed 50=aluchrom	
2000	V2.D35.	xx	2 950 / 3 390 Kč
do 2250	V2.D35.SM1.	xx	3 560 / 4 070 Kč

D35F1 / D35F3 | BOČNÍ STĚNA V 90°

8mm bezpečnostní sklo

STANDARDNÍ ROZMĚRY ¹⁾

		Typ	Šířka	Barva	Sklo
Šířka	Výška	D35F1= pro dveře v 90° na straně madla D35F3=pro dveře v 90° na straně pevné stěny	Rozměr	06=černá matná 13=gold brushed 50=aluchrom	D35F1 07=čiré D35F3 07=čiré
800	2000	xxxxx	080	xx	07 14 670 / 16 880 Kč 14 670 / 16 880 Kč
900	2000	xxxxx	090	xx	07 15 180 / 17 450 Kč 15 180 / 17 450 Kč
1000	2000	xxxxx	100	xx	07 15 820 / 18 190 Kč 15 820 / 18 190 Kč

ZVLÁŠTNÍ ROZMĚRY (BOČNÍ STĚNA I DVEŘE MAJÍ STEJNOU VÝŠKU)

600-1200	do 2000	xxxxx	SM1	xx	07 18 280 / 21 030 Kč 18 280 / 21 460 Kč
600-1200	2001 až 2250	xxxxx	SM2	xx	07 22 020 / 25 320 Kč 21 460 / 24 680 Kč

ZVLÁŠTNÍ ROZMĚRY ZKRÁCENÁ BOČNÍ STĚNA (BOČNÍ STĚNA A DVEŘE MAJÍ ROZDÍLNOU VÝŠKU) ³⁾

600-1200	do 2000	D35F1V	SM1	xx	07 18 850 / 21 690 Kč -
600-1200	do 2250	D35F1V	SM2	xx	07 22 020 / 25 320 Kč -

PŘÍPLATKY PRO DVEŘE NEBO BOČNÍ STĚNU

Zkosení / výřez	Z.AUS.001 (vychází se z ceny za zvláštní rozměry)	Cena za ks	2 530 Kč
-----------------	---	------------	----------

PŘÍSLUŠENSTVÍ

Rohová vzpěra	RE.50.1000 (aluchrom) / RE.06.1000 (černá matná) / RE.13.1000 (gold brushed)	2 350 / 2 710 Kč
Stojan včetně poliček a držáku ručníku	KASW2.50.1000 (aluchrom) / KASW2.06.1000 (černá matná)	4 100 Kč

PŘESTAVNÉ ŠÍŘKY

Standardní rozměry	Stavební připravenost niky po obložení		Instalační rozměry vaničky - od svislého obkladu po vnější hranu vaničky		Stavební připravenost dlažby pro zástěny standardních rozměrů	
	1	2	1	2	Montáž na dlažbu (střed skla)	
Šířka	Dveře v nise (-42 mm; +14 mm)	Dveře (+ boční stěna v 90°) (-31 mm; +20 mm)	Boční stěna v 90° (-20 mm; +5 mm)		Dveře (+ boční stěna v 90°) (-27 mm; +24 mm)	Boční stěna v 90° (-10 mm; +15 mm)
800	-	-	780-805		-	771
900	-	-	880-905		-	871
1000	-	-	980-1005		-	971
1200	1158-1214	1169-1220	-		1177	-
1400	1358-1414	1369-1420	-		1377	-
1600	1558-1614	1569-1620	-		1577	-
1700	1658-1714	1669-1720	-		1677	-
1800	1758-1814	1769-1820	-		1777	-
Zvláštní rozměry	(-36 mm; +20 mm)		(-35 mm; +16 mm)		(-10 mm; +15 mm)	
např.: 1625	1589-1645	1590-1641	1615 - 1640			

POZNÁMKY

- 1) - V PŘÍPADĚ MONTÁŽE NA DLAŽBU JE NUTNO VZÍT V ÚVAHU ROZDÍL MEZI NOMINÁLNÍ A FYZICKOU ŠÍŘKOU. VIZ TECHNICKÉ INFORMACE NA KONCI TĚTO KAPITOLY.
- 2) - DO OBJEDNÁVKY JE NUTNO UVĚST, ZDA BUDE MONTÁŽ NA VANIČKU NEBO NA DLAŽBU (ŠÍŘKA NA STŘED SKLA). VIZ TECH. INFORMACE NA KONCI TĚTO KAPITOLY.
- 3) - ZKRÁCENÁ BOČNÍ STĚNA D35F1V SE VŽDY MONTUJE Z BOKU VANY. ZKRÁCENÁ BOČNÍ STĚNA D35F3 VŽDY DOSEDÁ NA VANU.

PRODUKTY SKLADEM

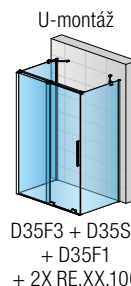
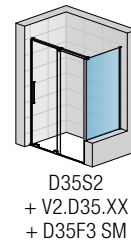
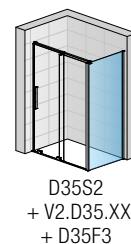
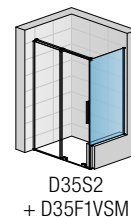
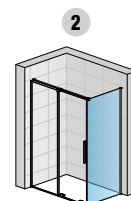
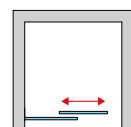
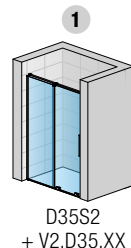

AMALIA

NOVINKA

SAFETY
GLASS
8 MM

1

STAND.
2000 MM

MAX.
1200 MM

AQUA
PERLE



AMALIA
max

EN 14428
A1 2008

BLACK
LINE

GOLD
BRUSHED



D35SE2 L + D35SE2 R | černá matná (06), čiré sklo (07)

↑
Vysvětlivky
k piktogramům
naleznete
na vnitřní zadní
straně obálky.



D35SE2 L + D35SE2 R | aluchrom (50), čiré sklo (07)



D35SE2 L + D35SE2 R | gold brushed (13), čiré sklo (07)

OBJEDNACÍ KÓD NALEZNETE V BĚŽOVÝCH POLÍCH:
D35SE2 L 080 50 07 = AMALIA rohový vstup dvoudílný (posuvné dveře s pevnou stěnou v rovině), levý díl, šířka 800 mm, výška 2000 mm, aluchrom, čiré sklo

D35SE2 L + D35SE2 R | ROHOVÝ VSTUP DVOUDÍLNÝ (POSUVNÉ DVEŘE S PEVNOU STĚNOU V ROVINĚ)

8mm bezpečnostní sklo | rohové vzpěry

STANDARDNÍ ROZMĚRY ^{1) 3)} - CENA ZA STRANU

STANDARDNÍ ROZMĚRY ^{1) 3)} - CENA ZA STRANU				Typ	Díl	Šířka	Barva	Sklo
Šířka	Šířka vstupu	Šířka pevného dílu	Výška	Kód	L=levý R=pravý	Rozměr	06=černá matná 13=gold brushed 50=aluchrom	07=čiré
800	414	378	2000	D35SE2	L	080	xx	07 19 480 / 21 430 Kč
800	414	378	2000	D35SE2	R	080	xx	07 19 480 / 21 430 Kč
900	485	428	2000	D35SE2	L	090	xx	07 19 800 / 21 840 Kč
900	485	428	2000	D35SE2	R	090	xx	07 19 800 / 21 840 Kč
1000	556	478	2000	D35SE2	L	100	xx	07 20 120 / 22 140 Kč
1000	556	478	2000	D35SE2	R	100	xx	07 20 120 / 22 140 Kč
1200	697	578	2000	D35SE2	L	120	xx	07 20 440 / 22 490 Kč
1200	697	578	2000	D35SE2	R	120	xx	07 20 440 / 22 490 Kč

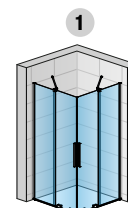

D35SE2 L + D35SE2 R

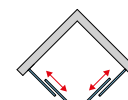
ZVLÁŠTNÍ ROZMĚRY ²⁾

800-1200	dle šířky dveří	do 2000	D35SE2	L	SM1	xx	07 22 150 / 24 740 Kč
			D35SE2	R	SM1	xx	07 22 150 / 24 740 Kč
800-1200	dle šířky dveří	od 2001 do 2250	D35SE2	L	SM2	xx	07 26 920 / 29 690 Kč
			D35SE2	R	SM2	xx	07 26 920 / 29 690 Kč

PŘESTAVNÉ ŠÍŘKY

 Instalační rozměry vaničky
- od svislého obkladu po vnější hranu vaničky

 Stavební připravenost dlažby
pro zástěnu standardních rozměrů

Standardní rozměry	1	Montáž na dlažbu (střed profilu)
Šířka	Rohový vstup (-17 mm; +4 mm)	Rohový vstup (-12 mm; +9 mm)
800	783-804	776
900	883-904	876
1000	983-1004	976
1200	1183-1204	1176
Zvláštní rozměry	(-12 mm; +9 mm)	(-12 mm; +9 mm)
např.: 925	913-934	925

POZNÁMKY

- 1) - V PŘÍPADĚ MONTÁŽE NA DLAŽBU JE NUTNO VZÍT V ÚVAHU ROZDÍL MEZI NOMINÁLNÍ A FYZICKOU ŠÍŘKOU. VIZ TECHNICKÉ INFORMACE NA KONCI TĚTO KAPITOLY.
- 2) - DO OBJEDNÁVKY JE NUTNO UVĚST, ZDA BUDE MONTÁŽ NA VANIČKU NEBO NA DLAŽBU (ŠÍŘKA NA STŘED SKLA). VIZ TECH. INFORMACE NA KONCI TĚTO KAPITOLY.
- 3) - ROHOVÝ VSTUP SE SKLÁDÁ Z LEVÉHO A PRAVÉHO DÍLU.

1 Technické informace najdete na konci této kapitoly.

Rozměry v mm. Ceny v Kč bez DPH. Technické změny vyhrazeny. Zvláštní provedení nelze vrátit.

DVEŘE S BOČNÍ STĚNOU - MONTÁŽ NA VANIČKU

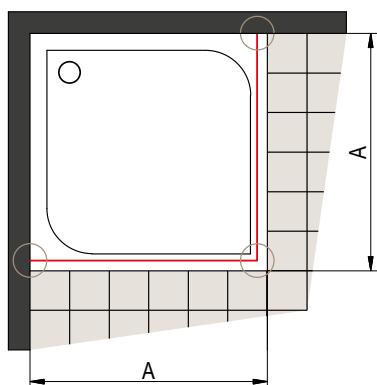

A | změřený rozměr od zdi k vnějšímu okraji vaničky

Při montáži na vaničku je odsazení u všech standardních rozměrů 10 mm. (obr. 1 a 3)

Spojení mezi posuvnými dveřmi a boční stěnou (obr. 2).

Spojení mezi 2 posuvnými dveřmi (obr. 4).

Obr. 1

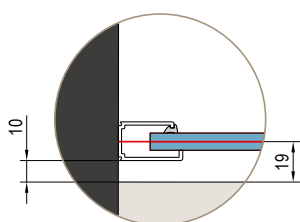

Obr. 2

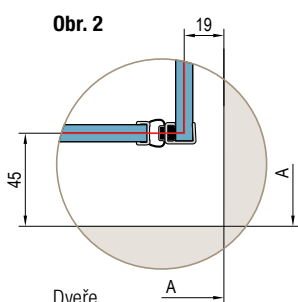

Obr. 3

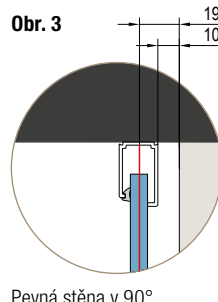

Obr. 4

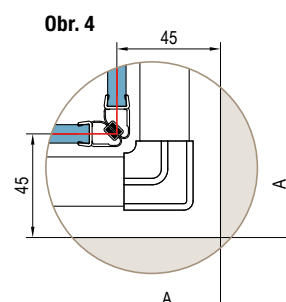

DVEŘE S BOČNÍ STĚNOU - MONTÁŽ NA DLAŽBU

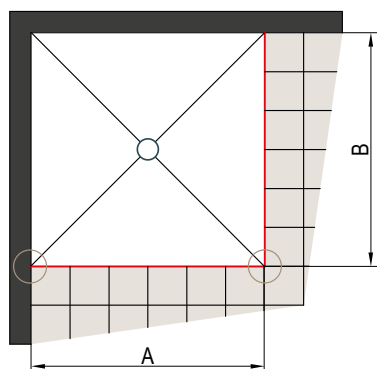

A-B | změřený rozměr od zdi na osu skla

Stavební připravenost dlažby pro zástěnu standardních rozměrů (dveře)

Standardní šířka	Šířka A = střed skla
1200	1177
1400	1377
1600	1577
1700	1677
1800	1777

Skutečná šířka standardní zástěny odpovídá šířce A (rozměr na střed skla) z výše uvedených tabulek s tolerancí -27 až +24 mm.

Pozor:

Maximální odchylka stěn je 10 mm.

Stavební připravenost dlažby pro zástěnu standardních rozměrů (boční stěna)

Standardní šířka	Šířka B = střed skla
800	771
900	871
1000	971

Všechny stěny jsou vybaveny vyrovnávacím profilem nastavitelným od -5 až +5 mm pro dveře a od -10 do +15 mm pro pevné stěny 90°.

Obr. 4

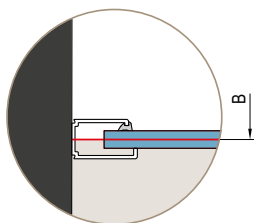

Obr. 5

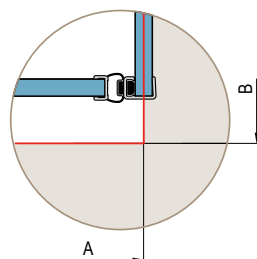

U montáže na dlažbu se při výrobě nezohledňuje žádné odsazení.

Standardní rozměry je možné použít pouze v případě, že odpovídají šířce A v tabulce vpravo (se zohledněním tolerance), jinak je nutný zvláštní rozměr.

ROHOVÝ VSTUP - MONTÁŽ NA DLAŽBU

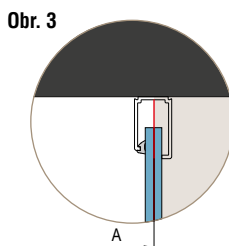
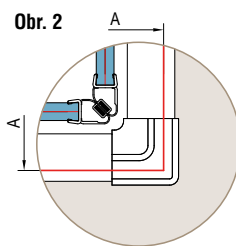
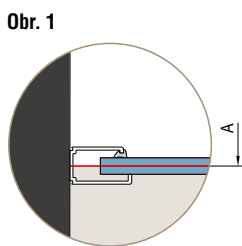
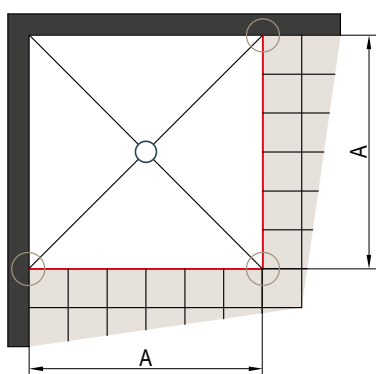

Pevná stěna v 90°

Stavební připravenost dlažby pro zástěnu standardních rozměrů (dveře)

Standardní šířka	Šířka A = střed pevného skla
800	776
900	876
1000	976
1200	1176

Všechny standardní rozměry jsou vybaveny připojovacím profilem na stěnu s tolerancí od -12 do +9 mm.

Pozor:
Maximální odchylka stěn je 10 mm.

A l změřený rozměr od zdi na osu skla (obr. 1 a obr. 3)

Nízký profil zakrývá okraj rohového vstupu (obr. 2)

MONTÁŽ DVEŘÍ SE ZKRÁCENOU BOČNÍ STĚNOU V 90°

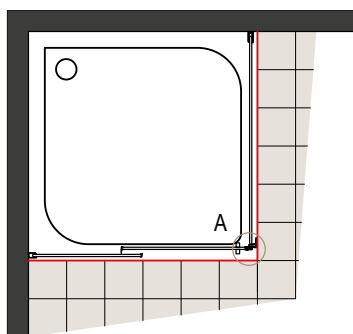

Detail A - pohled zepředu

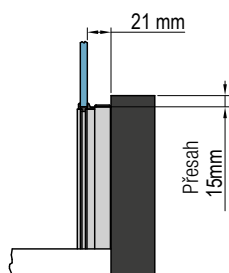

Detail A - půdorys

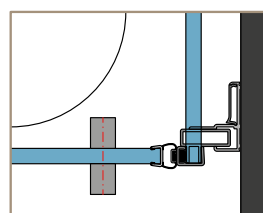

Montážní zvláštnost:

Zkrácená boční stěna D35F1V se vždy montuje z boku vany.
Zkrácená boční stěna D35F3 vždy dosedá na vanu.

WALK-IN

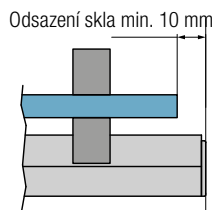

Odsazení skla min. 10 mm

ZAVÍRÁNÍ V NICE

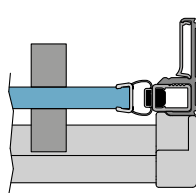

ZAVÍRÁNÍ DVEŘE + BOČNÍ STĚNA

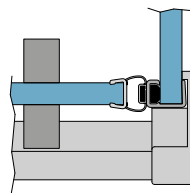

ZAVÍRÁNÍ ROHOVÝ VSTUP

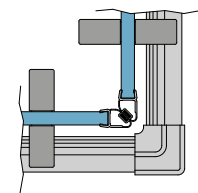

MONTÁŽ NA STĚNU DVEŘE

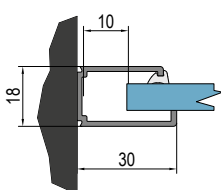

Pozor: Maximální odchylka stěn je 10 mm.

MONTÁŽ NA STĚNU PEVNÁ STĚNA

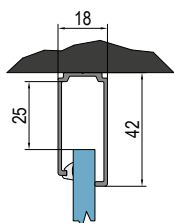

Pozor: Maximální odchylka stěn je 25 mm.

INSTALAČNÍ SET PRO MONTÁŽ DO NIKY

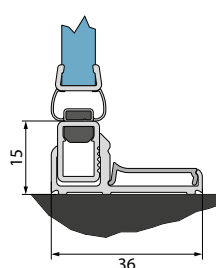

VODOROVNÝ PROFIL 80042

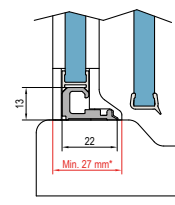

* Pro správnou instalaci musí být šířka podkladu minimálně 27 mm.

ORIANA

ELEGANCE A HARMONIE

Řada **ORIANA** je nejnovější řadou luxusních otočných a posuvných dveří od společnosti RONAL.

Zcela nové metalické a kartáčované povrchové úpravy dodávají výrazný akcent a vytvářejí sofistikovanou tak moderní koupelnu.

Čiré bezpečnostní sklo o tloušťce 8 mm, standardní výška 2000 mm a šířka až 2000 mm v provedení na míru.

«ISOFT»

Objevte SOFT OPEN/CLOSE systém pro plynulé zavírání posuvných dveří.



V nabídce následující varianty dveří a bočních stěn:

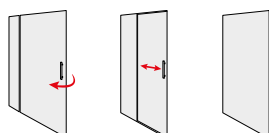

NOVINKA

ORIANA



VLASTNOSTI

 8mm bezpečnostní sklo	 Maximální šířka dveří 2000 mm	 Otvírání ven	 Pohledové díly v černé matné barvě (06)
 1 varianta skla	 Maximální šířka boční stěny 1200 mm	 Zvláštní rozměry	 Dostupné v barvách Champagne metal (22) a Bordeaux metal (23)
 Antiplaková úprava skla Aquaperle	 Soft open/close systém u posuvných dveří	 Zkosení / Výřez	 Nové barvy profilů: Gold brushed (13) Nickel brushed (25) Gun metal brushed (26) Copper brushed (27) Bronze brushed (28)
 Standardní výška 2000 mm	 Snadnější čištění díky vyklopení posuvných dveří	 Dveře nebo boční stěnu lze namontovat jako pravé nebo levé	

DESIGN

Svislé madlo

- Úzké svislé madlo, minimalistické a ergonomické
- Jeho tenký design umožňuje maximální otevření posuvných dveří
- Vnitřní dveřní knoflík pro čistý design otočných dveří (2)
- Výška madla: 450 mm



Pro posuvné dveře D36S2



Pro otočné dveře D36T13 pohled zvenku



Pro otočné dveře D36T13 pohled zevnitř

Jednoduchý „bezrámový“ design (3)

- Úzký horní profil ukrývající systém soft open/close a pojezdy
- Plně integrovaný horní profil otočných dveří zajišťuje stabilitu sprchového koutu



Panty kombinující design a kvalitu (4)

- Obdélníkové panty s čistým a moderním designem

Moderní povrch

- Pro nadčasový sprchový prostor zvolte povrchové úpravy aluchrom nebo Matná černá (5-6)
- Metalické povrchové úpravy profilů dodávají eleganci a harmonii vaší koupelně (7-8)
- 5 kartáčovaných povrchů pro dokonalé přizpůsobení vaší koupelny (9-13)



Aluchrom (50)



Černá matná (06)



Gold brushed (13)



Nickel brushed (25)



Gun metal brushed (26)



Champagne metal (22)



Bordeaux metal (23)



Copper brushed (27)



Bronze brushed (28)

TECHNICKÉ PŘEDNOSTI



Uchytení ke stěně

- Umožňuje přestavnost až o 20 mm
- Umožňuje přestavnost v nice až o 30 mm díky uzavírací sadě **pro otočné dveře** a přestavnost v nice až o 40 mm u **posuvných dveří**
- Krycí profil s moderním designem

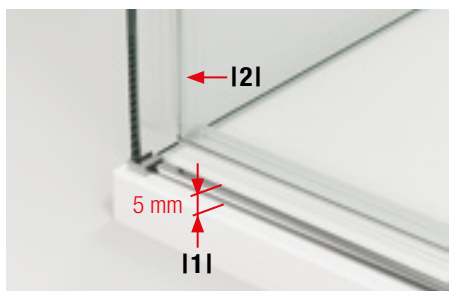

Posuvné dveře

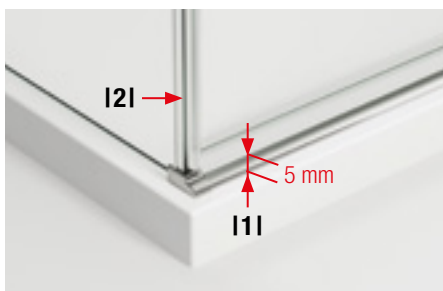

Otočné dveře

Vodotěsnost

- Nízká prahová lišta o výšce 5 mm s měkkým, zaobleným tvarem, která zajišťuje snadný přístup a splňuje standard Zero-jump, přičemž zaručuje optimální těsnost. (1)
- Průhledné přitlačné těsnění poskytující optimální těsnost a elegantní design. (2)

OTOČNÉ DVEŘE

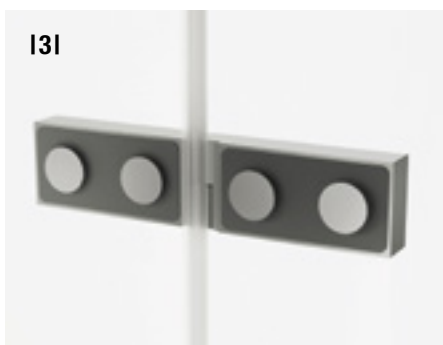

Panty

- Otevírání ven v úhlu 90°
- Zapuštěné panty pro snadné čištění (3)

Zdvihový systém pantů

- Uspodňuje otevírání a zavírání dveří
- Zabraňuje předčasnému opotřebení spodního těsnění dveří
- Zajišťuje optimální bezpečnost díky aretačnímu šroubu pantu

POSUVNÉ DVEŘE



Vodící systém

- Kolejnice s dvojitými skrytými kolečkovými pojedy
- Posuvné dveře se pohybují hladce a tiše díky kolejnicím navrženým pro vysokou nosnost.

Soft open/close systém

- Zabraňuje chrastění na konci pohybu
- Snadné otevírání a zavírání i u širších dveří

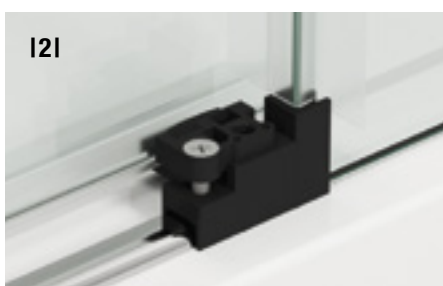

Dveře s odklápěním

- Nastavitelný systém pro uvolnění posuvného prvku pro snadnější údržbu stěny (1)
- Pro jemné výškové nastavení vodícího systému (2)



D36T13 L

Jednokřídlé dveře s pevnou stěnou v rovině s instalačním setem pro montáž do niky, černá matná (06), čiré sklo (07)



D36T13 L + D36F1

Jednokřídlé dveře s pevnou stěnou v rovině + boční stěna v 90°, Bordeaux metal (22), čiré sklo (07)



D36T13 L + D36F1

Jednokřídlé dveře s pevnou stěnou v rovině + boční stěna v 90°, Copper brushed (27), čiré sklo (07)



D36F3 + D36S2

Jednodílné posuvné dveře s pevnou stěnou v rovině + boční stěna v 90°, Gold brushed (13), čiré sklo (07)



D36F3 + D36S2 + D36F1

Jednodílné posuvné dveře s pevnou stěnou v rovině + 2 boční stěny v 90°, provedení U-montáž, aluchrom (50), čiré sklo (07)



D36S2 + D36F1 + KASW2.50.1000

Jednodílné posuvné dveře s pevnou stěnou v rovině + boční stěna v 90° + poličky a držák ručníku na stěnu, aluchrom (50), čiré sklo (07)



D36S2 + D36F1

Jednodílné posuvné dveře s pevnou stěnou v rovině + boční stěna v 90° s výřezem a se zkosením, černá matná (06), čiré sklo (07)

ORIANA



↑
Vysvětlivky
k piktogramům
naleznete
na vnitřní zadní
straně obálky.



D36T13 L + D36F1 | Bordeaux metal (23), čiré sklo (07)



D36T13 L + D36F1 | Gun metal brushed (26), čiré sklo (07)



D36T13 R | Gold brushed (13), čiré sklo (07)

OBJEDNACÍ KÓD NALEZNETE V BĚŽOVÝCH POLÍCH:

D36T13 L 090 50 07 = ORIANA jednokřídlé dveře s pevnou stěnou v rovině, panty vlevo, šířka 900 mm, výška 2000 mm, aluchrom, čiré sklo

D36T13 | JEDNOKŘÍDLÉ DVEŘE S PEVNOU STĚNOU V ROVINĚ

8mm bezpečnostní sklo | panty se zdvihovým mechanismem | otvírání pouze ven | uzavírání a těsnění pomocí přítlačného těsnění | 5mm pahová lišta

STANDARDNÍ ROZMĚRY ¹⁾

STANDARDNÍ ROZMĚRY ¹⁾				Typ	Panty	Šířka	Barva	Sklo	
Šířka	Šířka vstupu	Šířka pevného dílu	Výška	Kód	L=vlevo R=vpravo	Rozměr	06=černá matná 13=Gold brushed 22=Champagne metal 23=Bordeaux metal 25=Nickel brushed 26=Gun metal brushed 27=Copper brushed 28=Bronze brushed 50=aluchrom	07=čiré	
900	574	268	2000	D36T13	L	090	xx	07	18 930 / 21 770 Kč
				D36T13	R	090	xx	07	18 930 / 21 770 Kč
1000	674	268	2000	D36T13	L	100	xx	07	19 580 / 22 520 Kč
				D36T13	R	100	xx	07	19 580 / 22 520 Kč
1200	774	368	2000	D36T13	L	120	xx	07	20 470 / 23 550 Kč
				D36T13	R	120	xx	07	20 470 / 23 550 Kč
1300	774	468	2000	D36T13	L	130	xx	07	21 290 / 24 490 Kč
				D36T13	R	130	xx	07	21 290 / 24 490 Kč
1400	774	568	2000	D36T13	L	140	xx	07	22 630 / 26 030 Kč
				D36T13	R	140	xx	07	22 630 / 26 030 Kč
1500	874	568	2000	D36T13	L	150	xx	07	24 090 / 27 710 Kč
				D36T13	R	150	xx	07	24 090 / 27 710 Kč
1600	874	668	2000	D36T13	L	160	xx	07	24 390 / 29 670 Kč
				D36T13	R	160	xx	07	24 390 / 29 670 Kč

ZVLÁŠTNÍ ROZMĚRY ²⁾

900-1200	dle šířky dveří	do 2000	D36T13	L	SM1	xx	07	26 140 / 30 120 Kč
			D36T13	R	SM1	xx	07	26 140 / 30 120 Kč
1201-1600	dle šířky dveří	do 2000	D36T13	L	SM2	xx	07	28 930 / 33 270 Kč
			D36T13	R	SM2	xx	07	28 930 / 33 270 Kč

INSTALAČNÍ KIT PRO INSTALACI DO NIKY NEBO PŘI POUŽITÍ STĚNY D36F3 - V OBJEDNÁVCE SPECIFIKUJTE TYP MONTÁŽE

		Typ	Barva	
	Výška	Kód	06=černá matná 13=Gold brushed 22=Champagne metal 23=Bordeaux metal 25=Nickel brushed 26=Gun metal brushed 27=Copper brushed 28=Bronze brushed 50=aluchrom	
	2000 do 2000	V2.D36. V2.D36.SM1.	xx xx	2 500 / 2 880 Kč 2 700 / 3 110 Kč

D36F1 | BOČNÍ STĚNA V 90° (PRO DVEŘE NA STRANĚ MADLA)

8mm bezpečnostní sklo. **VÍCE INFORMACÍ NA STRANÁCH 108-109**

D36F3 | BOČNÍ STĚNA V 90° (PRO DVEŘE NA STRANĚ PEVNÉ STĚNY) DOSTUPNÉ JEN V BARVÁCH 06, 50 A 13

8mm bezpečnostní sklo. **VÍCE INFORMACÍ NA STRANÁCH 108-109**

VOLITELNÉ PŘÍSLUŠENSTVÍ

Stojan včetně políček a držáku ručnku, instalace na stěnu **KASW2.50.1000** (aluchrom) / **KASW2.06.1000** (černá matná) 4 100 Kč

PŘESTAVNÉ ŠÍŘKY

Stavební připravenost
niky po obložení

Instalační rozměry vaničky
- od svislého obkladu po vnější hranu vaničky

Stavební připravenost dlažby
pro zástěnu standardních rozměrů

Standardní rozměry	1			2 / 3		Montáž na dlažbu (střed skla)	
	Šířka	Dveře v nise (-30 mm; 0 mm)	Dveře (+ boční stěna v 90°) (-20 mm; 0 mm) / 3 (-10 mm; +20 mm)	Boční stěna v 90° (-15 mm; +10 mm)	Dveře (+ boční stěna v 90°) 2 (-20 mm; 0 mm) / 3 (-10 mm; +20 mm)	Boční stěna v 90° (-10 mm; +15 mm)	
800	-	-	-	785-810	-	770	
900	870-900	880-900 / 890-900	880-900 / 890-900	885-910	-	870	
1000	970-1000	980-1000 / 990-1000	980-1000 / 990-1000	985-1010	-	970	
1200	1170-1200	1180-1200 / 1190-1200	1180-1200 / 1190-1200	-	1171	-	
1300	1270-1300	1280-1300 / 1290-1300	1280-1300 / 1290-1300	-	1271	-	
1400	1370-1400	1380-1400 / 1390-1400	1380-1400 / 1390-1400	-	1371	-	
1500	1470-1500	1480-1500 / 1490-1500	1480-1500 / 1490-1500	-	1471	-	
1600	1570-1600	1580-1600 / 1590-1600	1580-1600 / 1590-1600	-	1471	-	
Zvláštní rozměry	(-15 mm; +15 mm)	2 (-20 mm; 0 mm) / 3 (-10 mm; 0 mm)	(-10 mm; +15 mm)	2 (-10 mm; +10 mm) / 3 (-10 mm; +20 mm)	(-10 mm; +15 mm)		
např.: 1065	1050-1080	1055-1075 / 1055-1085	1055-1080	1065 / 1075	1065		

POZNÁMKY

1) - V PŘÍPADĚ MONTÁŽE NA DLAŽBU JE NUTNO VZÍT V ÚVAHU ROZDÍL MEZI NOMINÁLNÍ A FYZICKOU ŠÍŘKOU. VIZ TECHNICKÉ INFORMACE NA KONCI TĚTO KAPITOLY.

2) - DO OBJEDNÁVKY JE NUTNO UVĚST, ZDA BUDE MONTÁŽ NA VANÍČKU NEBO NA DLAŽBU (ŠÍŘKA NA STŘED SKLA). VIZ TECH. INFORMACE NA KONCI TĚTO KAPITOLY.

Technické informace najdete na konci této kapitoly

Rozměry v mm. Ceny v Kč bez DPH. Technické změny vyhrazeny. Zvláštní provedení nelze vrátit.

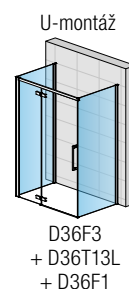
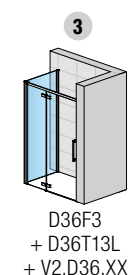
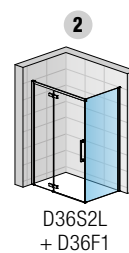
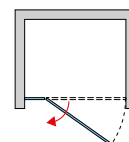
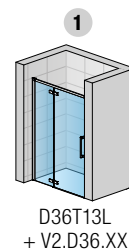

ORIANA

SAFETY
GLASS
8 MM

1

STAND.
2000 MM

MAX.
2000 MM

MAX.
1200 MM

AQUA
PERLE

SOFT



D36S2 + D36F1 | černá matná (06), čiré sklo (07)

BLACK
LINE

METAL

METAL
BRUSHED

↑
Vysvětlivky
k piktogramům
naleznete
na vnitřní zadní
straně obálky.



D36S2 + D36F1 + KASW2 | aluchrom (50), čiré sklo (07)



D36S2 + D36F1 | Gold brushed (13), čiré sklo (07)

OBJEDNACÍ KÓD NALEZNETE V BĚŽOVÝCH POLÍCH:

D36S2 120 50 07 = ORIANA Jednodílné posuvné dveře s pevnou stěnou v rovině, šířka 1200 mm, výška 2000 mm, aluchrom, čiré sklo

D36S2 | JEDNODÍLNÉ POSUVNÉ DVEŘE S PEVNOU STĚNOU V ROVINĚ

8mm bezpečnostní sklo | přítlačné těsnění | systém Soft open/close | prahová lišta (výška 5 mm) | snadnější čištění díky odklopení posuvných dveří

STANDARDNÍ ROZMĚRY ¹⁾

STANDARDNÍ ROZMĚRY ¹⁾				Typ	Šířka	Barva	Sklo
Šířka	Šířka vstupu	Šířka pevného dílu	Výška	Kód	Rozměr	06=černá matná 13=Gold brushed 22=Champagne metal 23=Bordeaux metal 25=Nickel brushed 26=Gun metal brushed 27=Copper brushed 28=Bronze brushed 50=aluchrom	07=čiré
1200	507	620	2000	D36S2	120	xx (50,06,23)	07
1300	507	720	2000	D36S2	130	xx	07
1400	607	720	2000	D36S2	140	xx (50,06)	07
1500	607	820	2000	D36S2	150	xx	07
1600	707	820	2000	D36S2	160	xx	07
							16 500 / 18 150 Kč
							16 980 / 18 680 Kč
							17 440 / 19 190 Kč
							17 910 / 19 710 Kč
							19 190 / 21 110 Kč

ZVLÁŠTNÍ ROZMĚRY ²⁾

1000-1599	dle šířky dveří	do 2000	D36S2	SM1	xx	07	22 350 / 24 590 Kč
1600-2000	dle šířky dveří	do 2000	D36S2	SM2	xx	07	24 490 / 26 940 Kč

D36F1 | BOČNÍ STĚNA V 90° (PRO DVEŘE NA STRANĚ MADLA)

8mm bezpečnostní sklo. **VÍCE INFORMACÍ NA STRANÁCH 108-109**

D36F3 | BOČNÍ STĚNA V 90° (PRO DVEŘE NA STRANĚ PEVNÉ STĚNY) DOSTUPNÉ JEN V BARVÁCH 06, 50 A 13

8mm bezpečnostní sklo. **VÍCE INFORMACÍ NA STRANÁCH 108-109**

VOLITELNÉ PŘÍSLUŠENSTVÍ

Stojan včetně políček a držáku ručičku, instalace na stěnu	KASW2.50.1000 (aluchrom) / KASW2.06.1000 (černá matná)	4 100 Kč
--	--	----------

PRODUKTY SKLADEM

ORIANA

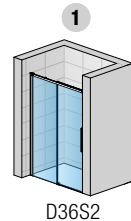

D36S2

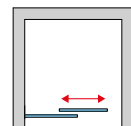

2

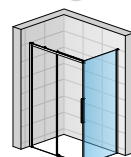

D36S2 + D36F1

3

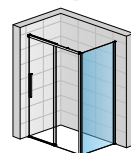

D36F3 + D36S2

U-montáž

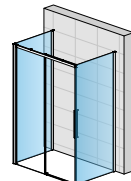

D36F3 + D36S2 + D36F1

PŘESTAVNÉ ŠÍŘKY

Stavební připravenost niky po obložení

Instalační rozměry vaničky - od svislého obkladu po vnější hranu vaničky

Stavební připravenost dlažby pro zástěnu standardních rozměrů

Standardní rozměry	1			2 / 3		Montáž na dlažbu (střed skla)	
	Šířka	Dveře v nise (-40 mm; 0 mm)	Dveře (+ boční stěna v 90°) 2 (-20 mm; 0 mm) / 3 (-16 mm; +24 mm)	Boční stěna v 90° (-20 mm; +5 mm)	Dveře (+ boční stěna v 90°) 2 (-10 mm; +10 mm) / 3 (-10 mm; +30 mm)	Boční stěna v 90° (-10 mm; +15 mm)	
800	-	-	-	780-805	-	770	
900	-	-	-	880-905	-	870	
1000	-	-	-	980-1005	-	970	
1200	1160-1200	1180-1200 / 1184-1224	-	-	1171 / 1179	-	
1300	1260-1300	1280-1300 / 1284-1324	-	-	1271 / 1279	-	
1400	1360-1400	1380-1400 / 1384-1424	-	-	1371 / 1379	-	
1500	1460-1500	1480-1500 / 1484-1524	-	-	1471 / 1479	-	
1600	1560-1600	1580-1600 / 1584-1624	-	-	1571 / 1579	-	
Zvláštní rozměry	(-20 mm; +20 mm)	2 (-10 mm; +10 mm) / 3 (-10 mm; +30 mm)	(-10 mm; +15 mm)	(-10 mm; +10 mm)	(-10 mm; +15 mm)		
např.: 1065	1045-1085	1055-1075 / 1055-1095	1055-1080	1065	1065		

POZNÁMKY

1) - V PŘÍPADĚ MONTÁŽE NA DLAŽBU JE NUTNO VZÍT V ÚVAHU ROZDÍL MEZI NOMINÁLNÍ A FYZICKOU ŠÍŘKOU. VIZ TECHNICKÉ INFORMACE NA KONCI TĚTO KAPITOLY.

2) - DO OBJEDNÁVKY JE NUTNO UVĚST, ZDA BUDE MONTÁŽ NA VANÍČKU NEBO NA DLAŽBU (ŠÍŘKA NA STŘED SKLA). VIZ TECH. INFORMACE NA KONCI TĚTO KAPITOLY.

Technické informace najdete na konci této kapitoly

Rozměry v mm. Ceny v Kč bez DPH. Technické změny vyhrazeny. Zvláštní provedení nelze vrátit.

ORIANA



D36F3 + D36S2 + D36F1 | aluchrom (50), čiré sklo (07)

↑
Vysvětlivky
k pictogramům
naleznete
na vnitřní zadní
straně obálky.



D36F3 + D36S2 | Gold brushed (13), čiré sklo (07)



D36T13 L + D36F1 | Nickel brushed (25), čiré sklo (07)

OBJEDNACÍ KÓD NALEZNETE V BĚŽOVÝCH POLÍCH:

D36F1 080 50 07 = ORIANA boční stěna v 90°, šířka 800 mm, výška 2000 mm, aluchrom, čiré sklo

D36F1 | BOČNÍ STĚNA V 90° (PRO DVEŘE NA STRANĚ MADLA)

8mm bezpečnostní sklo.

STANDARDNÍ ROZMĚRY ¹⁾

STANDARDNÍ ROZMĚRY ¹⁾		Typ	Šířka	Barva	Sklo	
Šířka	Výška	Kód	Rozměr	06=černá matná 13=Gold brushed 22=Champagne metal 23=Bordeaux metal 25=Nickel brushed 26=Gun metal brushed 27=Copper brushed 28=Bronze brushed 50=aluchrom	07=čiré	
800	2000	D36F1	080	xx	07	7 820 / 8 610 Kč
900	2000	D36F1	090	xx	07	8 120 / 8 940 Kč
1000	2000	D36F1	100	xx	07	8 580 / 9 440 Kč

ZVLÁŠTNÍ ROZMĚRY ²⁾

800-1200	do 2000	D36F1	SM1	xx	07	11 850 / 13 040 Kč
----------	---------	-------	-----	----	----	--------------------

D36F3 | BOČNÍ STĚNA V 90° (PRO DVEŘE NA STRANĚ PEVNÉ STĚNY) DOSTUPNÉ JEN V BARVÁCH 06, 50 A 13

8mm bezpečnostní sklo.

STANDARDNÍ ROZMĚRY ¹⁾

STANDARDNÍ ROZMĚRY ¹⁾		Typ	Šířka	Barva	Sklo	
Šířka	Výška	Kód	Rozměr	06=černá matná 13=Gold brushed 50=aluchrom	07=čiré	
800	2000	D36F3	080	xx	07	9 080 / 9 990 Kč
900	2000	D36F3	090	xx	07	9 690 / 10 660 Kč
1000	2000	D36F3	100	xx	07	10 400 / 11 440 Kč

ZVLÁŠTNÍ ROZMĚRY ²⁾

800 - 1200	do 2000	D36F3	SM1	xx	07	10 310 / 11 350 Kč
------------	---------	-------	-----	----	----	--------------------

PŘÍPLATKY POUZE PRO BOČNÍ STĚNY D36F1 A D36F3. DOSTUPNÉ JEN V BARVÁCH 06, 50 A 13

Zkosení / výřez	Z.AUS.001 (vychází se z ceny za zvláštní rozměry)	Cena za ks	2 530 Kč
-----------------	---	------------	----------

VOLITELNÉ PŘÍSLUŠENSTVÍ

Stojan včetně poliček a držáku ručníku, instalace na stěnu	KASW2.50.1000 (aluchrom) / KASW2.06.1000 (černá matná)	4 100 Kč
--	--	----------

PRODUKTY
SKLADEM

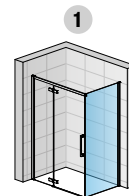

D36T13L
+ D36F1

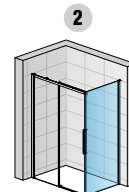

D36S2
+ D36F1

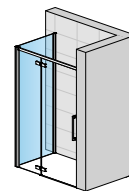

D36F3
+ D36T13L
+ V2.D36.XX

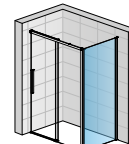

D36S2
+ D36F3

U-montáž

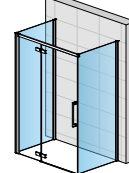

D36F3
+ D36T13L
+ D36F1

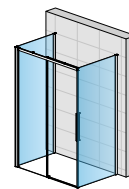

D36F3
+ D36T13 L
+ D36F1

PŘESTAVNÉ ŠÍŘKY

Standardní rozměry	Instalační rozměry vaničky - od svislého obkladu po vnější hranu vaničky		Stavební připravenost dlažby pro zástěnu standardních rozměrů
	1	2	Montáž na dlažbu (střed skla)
Šířka	Dveře D36T13 + boční stěna v 90° (-15 mm; +10 mm)	Dveře D36S2 + boční stěna v 90° (-20 mm; +5 mm)	Boční stěna v 90° (-10 mm; +15 mm)
800	785-810	780-805	770
900	885-910	880-905	870
1000	985-1010	980-1005	970
Zvláštní rozměry	(-10 mm; +15 mm)		(-10 mm; +15 mm)
např.: 1065	1055-1080		1065

POZNÁMKY

1) - V PŘÍPADĚ MONTÁŽE NA DLAŽBU JE NUTNO VZÍT V ÚVAHU ROZDÍL MEZI NOMINÁLNÍ A FYZICKOU ŠÍŘKOU. VIZ TECHNICKÉ INFORMACE NA KONCI TĚTO KAPITOLY.

2) - DO OBJEDNÁVKY JE NUTNO UVĚST, ZDA BUDE MONTÁŽ NA VANIČKU NEBO NA DLAŽBU (ŠÍŘKA NA STŘED SKLA). VIZ TECH. INFORMACE NA KONCI TĚTO KAPITOLY.

Technické informace najdete na konci této kapitoly

Rozměry v mm. Ceny v Kč bez DPH. Technické změny vyhrazeny. Zvláštní provedení nelze vrátit.

OTOČNÉ DVEŘE + BOČNÍ STĚNA - MONTÁŽ NA VANIČKU

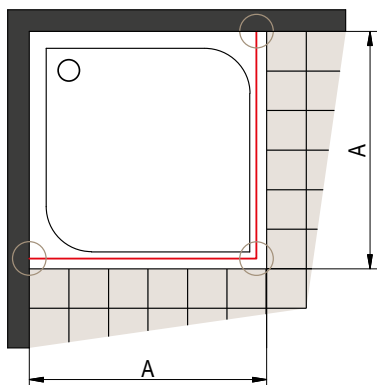

A | změřený rozměr od zdi k vnějšímu okraji vaničky

Spojení (obr. 3) mezi otočnými dveřmi a boční stěnou D36F1.

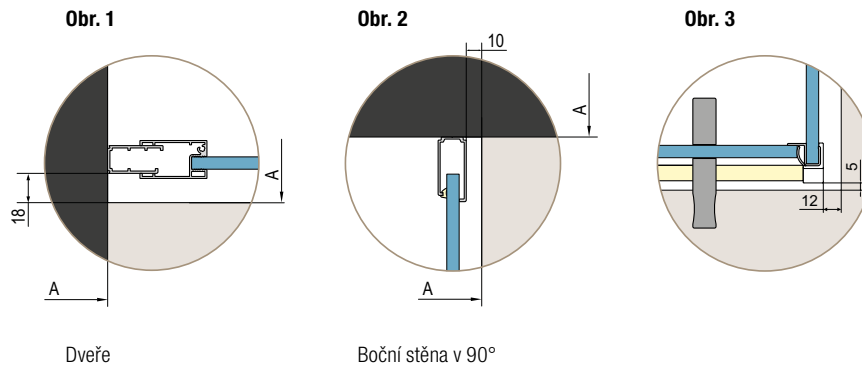

Dveře

Boční stěna v 90°

OTOČNÉ DVEŘE + BOČNÍ STĚNA - MONTÁŽ NA DLAŽBU

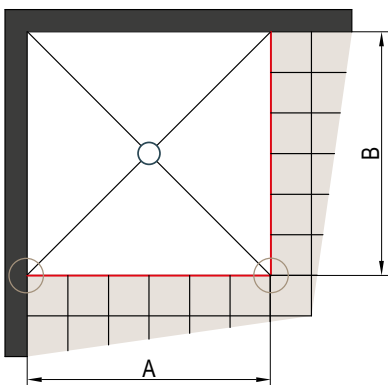

A-B | změřený rozměr od zdi na osu skla

Stavební připravenost dlažby pro zástěnu standardních rozměrů (Dveře)

Standardní šířka	Šířka A = střed skla
1200	1171
1300	1271
1400	1371
1500	1471
1600	1571

Všechny standardní zástěny jsou vybaveny vyrovnávacím profilem nastavitelným od -10 do +10 mm.

Poznámka:

Maximální odchylka stěn je 10 mm.

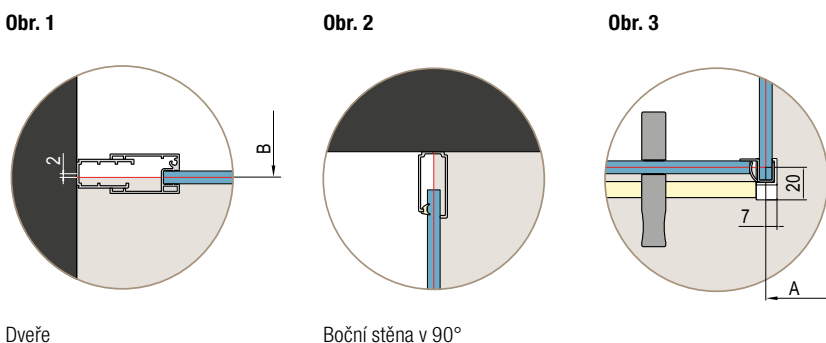

Dveře

Boční stěna v 90°

Stavební připravenost dlažby pro zástěnu standardních rozměrů (boční stěna)

Standardní šířka	Šířka B = střed skla
800	770
900	870
1000	970

Všechny standardní boční stěny jsou vybaveny vyrovnávacím profilem nastavitelným od -10 do +15 mm.

POSUVNÉ DVEŘE + BOČNÍ STĚNA - MONTÁŽ NA VANIČKU

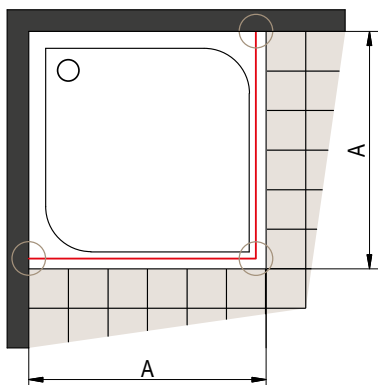

A | změřený rozměr od zdi k vnějšímu okraji vaničky

Spojení (obr. 3) mezi posuvnými dveřmi a boční stěnou D36F1.

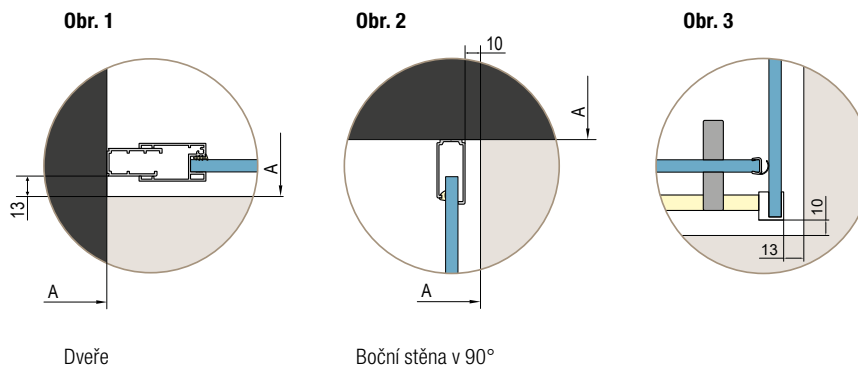

Dveře

Boční stěna v 90°

POSUVNÉ DVEŘE + BOČNÍ STĚNA - MONTÁŽ NA DLAŽBU

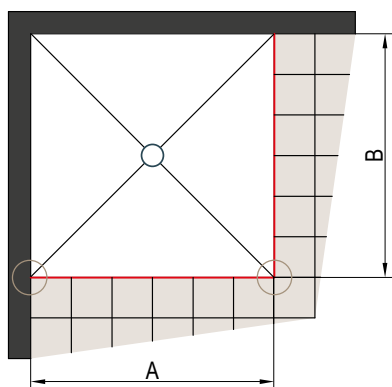

A-B | změřený rozměr od zdi na osu skla

Stavební připravenost dlažby pro zástěnu standardních rozměrů (Dveře)

Standardní šířka	Šířka A = střed skla
1200	1171
1300	1271
1400	1371
1500	1471
1600	1571

Všechny standardní zástěny jsou vybaveny vyrovnávacím profilem nastavitelným od -10 do +10 mm.

Poznámka:

Maximální odchylka stěn je 10 mm.

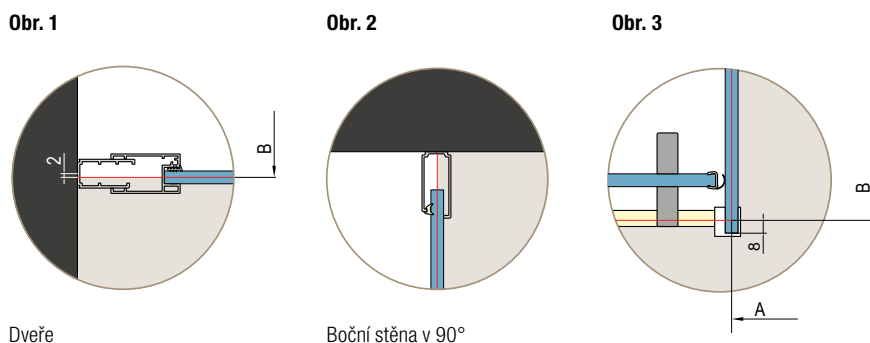

Dveře

Boční stěna v 90°

Stavební připravenost dlažby pro zástěnu standardních rozměrů (boční stěna)

Standardní šířka	Šířka B = střed skla
800	770
900	870
1000	970

Všechny standardní boční stěny jsou vybaveny vyrovnávacím profilem nastavitelným od -10 do +15 mm.

ORIANA | TECHNICKÉ INFORMACE - OTOČNÉ DVEŘE

ZAVÍRÁNÍ DVEŘÍ V NICE

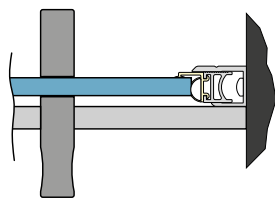

ZAVÍRÁNÍ DVEŘÍ S BOČNÍ STĚNOU

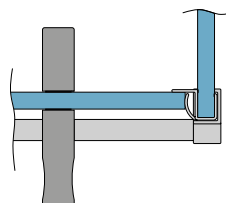

DVEŘE MONTOVANÉ NA ZEĎ

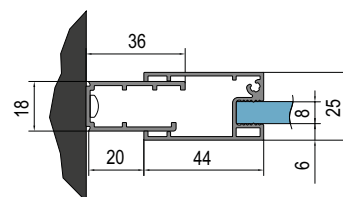

Poznámka: Maximální odchylka stěny je 20 mm.

ORIANA | TECHNICKÉ INFORMACE - POSUVNÉ DVEŘE

ZAVÍRÁNÍ DVEŘÍ V NICE

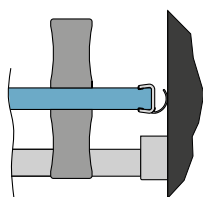

ZAVÍRÁNÍ DVEŘÍ S BOČNÍ STĚNOU

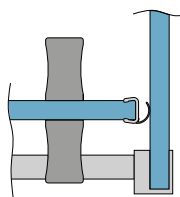

DVEŘE MONTOVANÉ NA ZEĎ

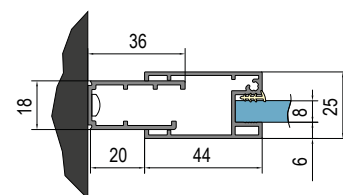

Poznámka: Maximální odchylka stěny je 20 mm.

ORIANA | TECHNICKÉ INFORMACE - BOČNÍ STĚNY

BOČNÍ STĚNY MONTOVANÉ NA ZEĎ

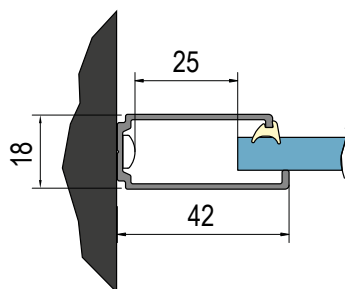

Poznámka: Maximální odchylka stěny je 25 mm.

D36F3 MONTOVANÁ NA D36S2

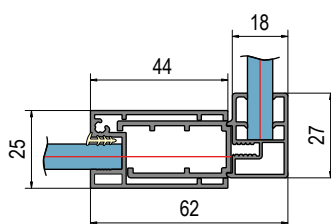

D36F3 MONTOVANÁ NA D36T13

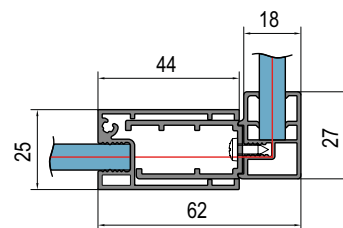

ELEGANCE BAREV PRO VAŠI SPRCHU

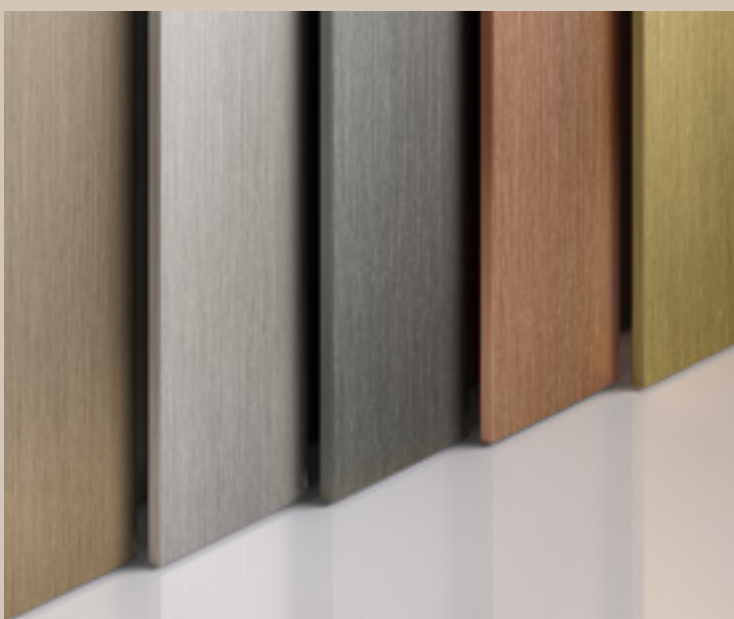

ZAMĚŘENÍ ZDARMA

CADURA

JASNÝ DESIGN, DO DETAILU PROPRACOVANÁ ERGONOMIE A DOKONALÁ FUNKČNOST

CADURA je řada kvalitních sprchových zástěn od společnosti RONAL. Je kombinací sofistikovaného designu, do detailu propracované ergonomie a kvalitních materiálů.

CADURA nabízí veškerou funkčnost, kterou lze v dnešní době očekávat od moderní řady sprchových zástěn. Panty, kování i ergonomicky tvarované madlo Vás nadchnou originálním a moderním designem.

6mm bezpečnostní sklo s antiplakovou úpravou Aquaperle, komfortní otvírání u křídlových dveří i „Soft Open/Close“ systém u posuvných dveří garantují snadné použití.





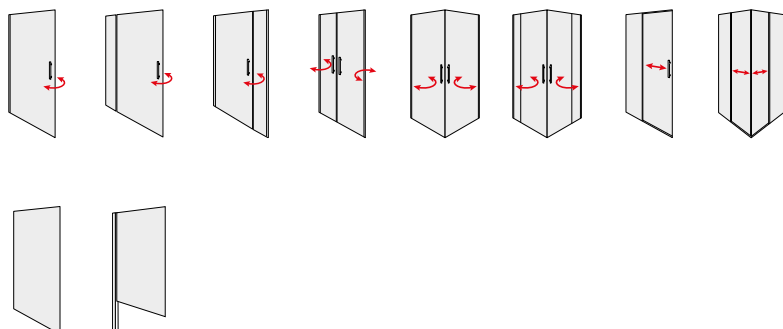

V nabídce následující varianty dveří a bočních stěn:





VLASTNOSTI

 <p>Bezpečnostní sklo, tloušťka skla 6 mm</p>	 <p>Maximální šířka dveří</p>	 <p>Splňuje normu na sprchové zástěny EN 14428:2008+A1</p>	 <p>ALUCHROM: Pohledové díly v barvě aluchrom (50)</p>
 <p>Počet variant skel</p>	 <p>Maximální šířka boční stěny</p>	 <p>Soft open/close systém u posuvných dveří</p>	 <p>BLACK LINE: Pohledové díly v černé matné barvě (06)</p>
 <p>Antiplaková úprava Aquaperle</p>	 <p>Zvláštní rozměry</p>	 <p>Snadnější čištění díky vyklopení posuvných dveří</p>	 <p>WHITE LINE: Pohledové díly v bílé matné barvě (09)</p>
 <p>Standardní výška 2000 mm</p>	 <p>Zkosení / výřez</p>	 <p>Dostatečná šířka pro pohodlný vstup</p>	 <p>GOLD LINE: Pohledové díly ve zlaté barvě (12)</p>

DESIGN

Panty sklo-sklo

- Pohled zvenčí (1) a zevnitř (2)



L-kování zeď-sklo

- Pohled zvenčí (3) a zevnitř (4)



Ergonomický a elegantní design madla

- Madlo působí moderním a luxusním dojmem. Pohled zvenčí (5).
- Dvě „kapsy“ uvnitř madla. Pohled zevnitř (6).

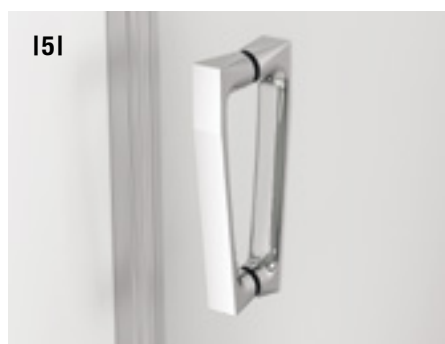

TECHNICKÉ PŘEDNOSTI

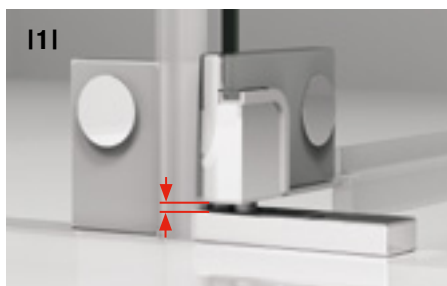

Zdvihový mechanismus u pantů (1)

- Pro snadné otvírání a zavírání dveří (s otvíráním ven i dovnitř)
- Snižuje opotřebení těsnění na dveřích

Magnetické těsnění (2)

- Umožňuje otvírání dveří ven i dovnitř



Vodící profil s integrovanou funkcí „Soft open/close“

- Lehké otvírání a zavírání i u širších dveří
- Vodící profil je zakrytý
- Snadná montáž

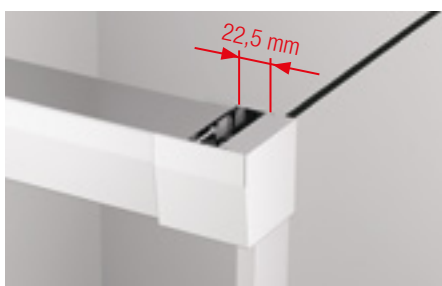

Komfortní vyrovnání zdi

- Přestavitelnost až do 45 mm výrazně usnadňuje montáž



Dveře s odklápěním

- Systém se spodním vodícím dílkem
- Pro snadné čištění i manipulaci



Optimální stabilita

Designová vodorovná vzpěra nebo elegantní rohová vzpěra zajišťuje optimální stabilitu pevných stěn

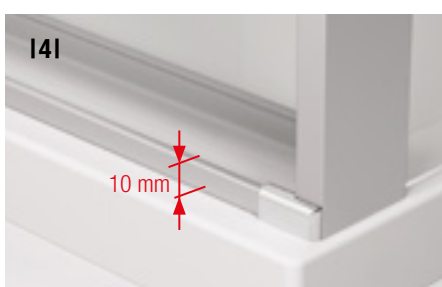

Velmi dobrá ochrana proti stříkající vodě

Pro optimální těsnost se standardně dodává prahová lišta.

- Křídlové dveře s prahovou lištou (3)
- Posuvné dveře s prahovou lištou (4)

CADURA - KŘÍDLOVÉ DVEŘE | PŘÍKLADY ZVLÁŠTNÍCH PROVEDENÍ

Upozornění:

Zkrácené boční stěny nelze vyrobit ve skle Shade (68).

Sprchové zástěny CADURA GOLD LINE lze dodat pouze ve standardní výšce 2000 mm. Nejsou možné výřezy a zkosení.



CA13G + CAT1SM1

Jednokřídlé dveře s pevnou stěnou v rovině + boční stěna s výřezem a zkosením



CAT2 + CA2C + CAT2

Dvoukřídlé dveře + 2x boční stěna v 90° - U-montáž
(+ nutno objednat 2 rohové vzpěry RCA.XX.1000)



CA13G + CAT1

Jednokřídlé dveře s pevnou stěnou v rovině + boční stěna v 90°,
černá matná, sklo Shade



CA1CG + CAT1SM1

Jednokřídlé dveře + zkrácená boční stěna v 90°



Zkrácená boční stěna v 90° se montuje z boku vany (u křídlových dveří CA1C, CA13 je vždy volně vedle vany, u CA2C vždy dosedá na vanu).



Detail předního svislého profilu u zkrácené boční stěny

CADURA - POSUVNÉ DVEŘE | PŘÍKLADY ZVLÁŠTNÍCH PROVEDENÍ

Upozornění:

Zkrácené boční stěny nelze vyrobit ve skle Shade (68).

Sprchové zástěny CADURA GOLD LINE lze dodat pouze ve standardní výšce 2000 mm. Nejsou možné výřezy a zkosení.



CAS2G + CASTSM1

Jednodílné posuvné dveře s pevnou stěnou v rovině + boční stěna v 90° s výřezem a zkosením



CAST + CAS2D + CAST

Jednodílné posuvné dveře s pevnou stěnou v rovině + 2 boční stěny v 90° - U-montáž (+ nutno objednat 2 rohové vzpěry RCA.XX.1000)



CAS2G + CAST

Jednodílné posuvné dveře s pevnou stěnou v rovině + boční stěna v 90°, černá matná, sklo Screen



CAS2G + CASTSM1

Jednodílné posuvné dveře s pevnou stěnou v rovině + zkrácená boční stěna v 90° vedle vany



Zkrácená boční stěna v 90° se montuje z boku vany.



Detail předního svislého profilu u zkrácené boční stěny montované z boku vany, na který se nasazuje magnetické těsnění

CADURA

SAFETY
GLASS
6 MM

3

STAND.
2000 MM

MAX.
1000 MM

MAX.
1400 MM

AQUA
PERLE



EM 14428
A1 2008

ALU
CHROM

BLACK
LINE

WHITE
LINE

GOLD
LINE

↑
Vysvětlivky
k piktogramům
naleznete
na vnitřní zadní
straně obálky.



CA1CG + CAT1 | aluchrom (50), čiré sklo (07)



CA1CG + V2.CA.06
černá matná (06), čiré sklo (07)



CA1CG + CAT1
bílá matná (09), čiré sklo (07)



CA1CG + CAT1
zlatá lesklá (12), čiré sklo (07)

OBJEDNACÍ KÓD NALEZNETE V BĚŽOVÝCH POLÍCH:

CA1C D 070 50 07 = CADURA jednokřídlé dveře s vyrovnávacím profilem, panty vpravo, šířka 700 mm, výška 2000 mm, aluchrom, čiré sklo

CA1C | JEDNOKŘÍDLÉ DVEŘE S VYROVNÁVACÍM PROFILEM

6mm bezpečnostní sklo | panty se zdvihovým mechanismem | otvírání ven i dovnitř | magnetické těsnění | 5mm prahová lišta | nástěnný profil v příslušné barvě

PRODUKTY SKLADEM

STANDARDNÍ ROZMĚRY ^{1) 3)}

STANDARDNÍ ROZMĚRY			Typ	Panty	Šířka	Barva	Sklo	
Šířka	Šířka vstupu	Výška	Kód	G=vlevo D=vpravo	Rozměr	06=černá matná 09=bílá matná 12=zlatá lesklá ⁴⁾ 50=aluchrom	07=čiré	68=Shade 87=Screen
700	584	2000	CA1C	x	070	xx	07	18 820 / 24 480 Kč xx 21 660 / 28 140 Kč
750	634	2000	CA1C	x	075	xx	07	19 110 / 24 830 Kč xx 21 960 / 28 560 Kč
800	684	2000	CA1C	x	080	xx	07	19 520 / 25 370 Kč xx 22 450 / 29 160 Kč
900	784	2000	CA1C	x	090	xx	07	20 070 / 26 080 Kč xx 23 090 / 30 010 Kč
1000	884	2000	CA1C	x	100	xx	07	20 630 / 26 800 Kč xx 23 710 / 30 820 Kč

ZVLÁŠTNÍ ROZMĚRY ^{1) 2)}

500-1000	dle šířky dveří	do 2000 ⁴⁾	CA1C	x	SM1	xx	07	21 510 / 27 970 Kč xx 24 740 / 32 160 Kč
----------	-----------------	-----------------------	------	---	-----	----	----	--

INSTALAČNÍ SET PRO MONTÁŽ DO NIKY ⁶⁾

(NUTNO OBJEDNAT POUZE PRO MONTÁŽ DO NIKY)

otvírání ven i dovnitř

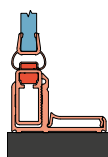

Typ		Barva
Výška dveří (mm)	Kód	06=černá matná 09=bílá matná 12=zlatá lesklá 50=aluchrom
2000	V2.CA.	xx 2 680 / 3 490 Kč
do 2000	V2.CA.SM1.	xx 3 080 Kč

CAT1 | BOČNÍ STĚNA V 90°

6mm bezpečnostní sklo | včetně vodorovné vzpěry 1400 mm

STANDARDNÍ ROZMĚRY ^{1) 3)}

STANDARDNÍ ROZMĚRY			Typ	Šířka	Barva	Sklo	
Šířka	Výška	Výška skla	Kód	Rozměr	06=černá matná 09=bílá matná 12=zlatá lesklá ⁴⁾ 50=aluchrom	07=čiré	68=Shade 87=Screen
700	2000	1984	CAT1	070	xx	07	12 850 / 16 690 Kč xx 14 760 / 19 170 Kč
750	2000	1984	CAT1	075	xx	07	13 070 / 16 990 Kč xx 15 030 / 19 540 Kč
800	2000	1984	CAT1	080	xx	07	13 300 / 17 300 Kč xx 15 310 / 19 880 Kč
900	2000	1984	CAT1	090	xx	07	13 780 / 17 910 Kč xx 15 850 / 20 590 Kč
1000	2000	1984	CAT1	100	xx	07	14 340 / 18 650 Kč xx 16 510 / 21 460 Kč
1100	2000	1984	CAT1	110	xx	07	14 820 / 19 280 Kč xx 17 040 / 22 150 Kč
1200	2000	1984	CAT1	120	xx	07	15 290 / 19 860 Kč xx 17 580 / 22 850 Kč

ZVLÁŠTNÍ ROZMĚRY ^{1) 2) 5)}

300 - 900	do 2000 ⁴⁾	CAT1	SM1	xx	07	16 560 / 21 530 Kč xx 19 040 / 24 770 Kč
901 - 1400	do 2000 ⁴⁾	CAT1	SM2	xx	07	19 460 / 25 300 Kč xx 22 400 / 29 110 Kč

PŘÍPLATKY POUZE PRO BOČNÍ STĚNU

Zkosení / výřez	Z.AUS.001 (vychází se z ceny za zvláštní rozměry)	Cena za ks	2 530 Kč
-----------------	---	------------	----------

PŘESTAVNÉ ŠÍŘKY

Standardní rozměry	Stavební připravenost niky po obložení		Instalační rozměry vaničky - od svislého obkladu po vnější hranu vaničky		Stavební připravenost dlažby pro zástěnu standardních rozměrů	
	1	2	1	2	Montáž na dlažbu (střed skla)	
Šířka	Dveře v nise (-25 mm; 0 mm)	Dveře (+ boční stěna v 90°) (-15 mm; 0 mm)	Boční stěna v 90° (-15 mm; 0 mm)	Boční stěna v 90° (-15 mm; 0 mm)	Dveře (+ boční stěna v 90°) (-7 mm; +8 mm)	Boční stěna v 90° (-7 mm; +8 mm)
700	675-700	685-700	685-700	685-700	667	667
750	725-750	735-750	735-750	735-750	717	717
800	775-800	785-800	785-800	785-800	767	767
900	875-900	885-900	885-900	885-900	867	867
1000	975-1000	985-1000	985-1000	985-1000	967	967
1100	-	-	1085-1100	-	-	1067
1200	-	-	1185-1200	-	-	1167
Zvláštní rozměry	(-10 mm; +15 mm)	(-7 mm; +8 mm)	(-10 mm; +5 mm)	(-7 mm; +8 mm)	(-7 mm; +8 mm)	(-10 mm; +5 mm)
např.: 965	955-980	958-973	955-970	965	965	965

POZNÁMKY

- 1) - V PŘÍPADĚ MONTÁŽE NA DLAŽBU JE NUTNO ZVÍT V ÚVAHU ROZDÍL MEZI NOMINÁLNÍ A FYZICKOU ŠÍŘKOU. VIZ TECHNICKÉ INFORMACE NA KONCI TĚTO KAPITOLY.
- 2) - DO OBJEDNÁVKY JE NUTNO UVĚST, ZDA BUDE MONTÁŽ NA VANÍČKU NEBO NA DLAŽBU (ŠÍŘKA NA STŘED SKLA). VIZ TECH. INFORMACE NA KONCI TĚTO KAPITOLY.
- 3) - SKUTEČNÁ ŠÍŘKA (NA STŘED SKLA) DVEŘÍ S B. STĚNOU JE O 33 MM MENŠÍ NEŽ ŠÍŘKA V OBJEDNACÍM KÓDU (S TOLERANCÍ -7 AŽ +8 MM). VIZ TECH. INFORMACE NA KONCI TĚTO KAPITOLY.
- 4) - ZVLÁŠTNÍ ROZMĚRY U GOLD LINE V NABÍDCE POUZE VE VÝŠCE 2000 MM. NEJSOU MOŽNÉ VÝŘEZY/ZKOSENÍ.
- 5) - ZKRÁCENÁ BOČNÍ STĚNA CADURA V 90° SE MONTUJE VŽDY Z BOKU VANY. ZKRÁCENOU BOČNÍ STĚNU NELZE VYROBIT VE SKLE SHADE.
- 6) - ŠÍŘKA DVEŘÍ V NICE JE VČETNĚ NÁSTĚNNÉHO PROFILU.

Technické informace najdete na konci této kapitoly.

Rozměry v mm. Ceny v Kč bez DPH. Technické změny vyhrazeny. Zvláštní provedení nelze vrátit.

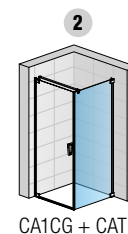
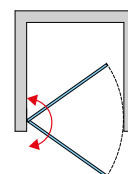
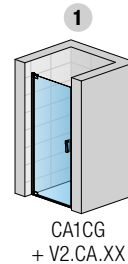

CADURA

CADURA

SAFETY
GLASS
6 MM

3

STAND.
2000 MM

MAX.
1600 MM

MAX.
1400 MM

AQUA
PERLE



EM 14428
A1 2008

ALU
CHROM

BLACK
LINE

WHITE
LINE

GOLD
LINE

↑
Vysvětlivky
k piktogramům
naleznete
na vnitřní zadní
straně obálky.



CA13G + CAT1 | černá matná (06), čiré sklo (07)



CA13G + V2.CA.09
bílá matná (09), čiré sklo (07)



CA13D + CAT3
zlatá lesklá (12), čiré sklo (07)

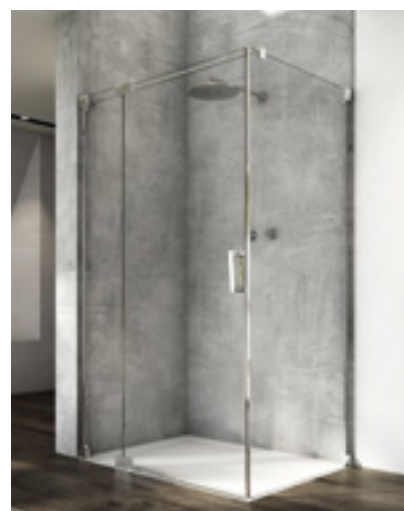

CA13G + CAT1
aluchrom (50), čiré sklo (07)

OBJEDNACÍ KÓD NALEZNETE V BĚŽOVÝCH POLÍCH:

CA13 D 075 50 07 = CADURA jednokřídlé dveře s pevnou stěnou v rovině, panty vpravo, šířka 750 mm, výška 2000 mm, aluchrom, čiré sklo

CA13 | JEDNOKŘÍDLÉ DVEŘE S PEVNOU STĚNOU V ROVINĚ

6mm bezpečnostní sklo | panty se zdvihovým mechanismem | otvírání ven i dovnitř | magnetické těsnění | 5mm prahová lišta | rohová vzpěra | nástěnný profil v příslušné barvě

STANDARDNÍ ROZMĚRY ^{1) 3)}

Typ				Panty		Šířka		Barva		Sklo	
Šířka	Šířka vstupu	Šířka pevného dílu	Výška	Kód	G=vlevo D=vpravo	Rozměr	06=černá matná 09=bílá matná 12=zlatá lesklá ⁴⁾ 50=aluchrom	07=čiré	68=Shade 87=Screen		
750	483	227	2000	CA13	x	075	xx	07	20 980 / 27 260 Kč	xx	24 130 / 31 360 Kč
800	533	227	2000	CA13	x	080	xx	07	21 230 / 27 610 Kč	xx	24 420 / 31 740 Kč
900	583	277	2000	CA13	x	090	xx	07	21 770 / 28 290 Kč	xx	25 020 / 32 540 Kč
1000	683	277	2000	CA13	x	100	xx	07	22 420 / 29 140 Kč	xx	25 800 / 33 510 Kč
1100	683	377	2000	CA13	x	110	xx	07	22 950 / 29 820 Kč	xx	26 380 / 34 290 Kč
1200	783	377	2000	CA13	x	120	xx	07	23 470 / 30 500 Kč	xx	26 990 / 35 110 Kč
1400	883	477	2000	CA13	x	140	xx	07	24 630 / 32 050 Kč	xx	28 340 / 36 850 Kč
1600	883	677	2000	CA13	x	160	xx	07	25 800 / 33 540 Kč	xx	29 670 / 47 910 Kč

ZVLÁŠTNÍ ROZMĚRY ^{1) 2)}

600-1400	dle šířky dveří	do 2000 ⁴⁾	CA13	x	SM1	xx	07	26 320 / 34 220 Kč	xx	30 280 / 39 350 Kč
1401-1600	dle šířky dveří	do 2000 ⁴⁾	CA13	x	SM2	xx	07	33 190 / 43 150 Kč	xx	38 180 / 49 630 Kč

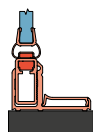

INSTALAČNÍ SET PRO MONTÁŽ DO NIKY ⁶⁾ (NUTNO OBJEDNAT POUZE PRO MONTÁŽ DO NIKY)

otvírání ven i dovnitř

NAJDETE NA STRANĚ 119

CAT1 / CAT3 | BOČNÍ STĚNA V 90°

6mm bezpečnostní sklo | včetně vodorovné vzpěry 1400 mm

STANDARDNÍ ROZMĚRY ^{1) 3)}

Typ				Panty		Šířka		Barva		Sklo	
Šířka	Výška	Výška skla		Kód	G=vlevo D=vpravo	Rozměr	06=černá matná 09=bílá matná 12=zlatá lesklá ⁴⁾ 50=aluchrom	07=čiré	68=Shade 87=Screen		
		CAT1	CAT3								
700	2000	1984	2000	xxxx		070	xx	07	12 850 / 16 690 Kč	xx	14 760 / 19 170 Kč
750	2000	1984	2000	xxxx		075	xx	07	13 070 / 16 990 Kč	xx	15 030 / 19 540 Kč
800	2000	1984	2000	xxxx		080	xx	07	13 300 / 17 300 Kč	xx	15 310 / 19 880 Kč
900	2000	1984	2000	xxxx		090	xx	07	13 780 / 17 910 Kč	xx	15 850 / 20 590 Kč
1000	2000	1984	2000	xxxx		100	xx	07	14 340 / 18 650 Kč	xx	16 510 / 21 460 Kč
1100	2000	1984	2000	xxxx		110	xx	07	14 820 / 19 280 Kč	xx	17 040 / 22 150 Kč
1200	2000	1984	2000	xxxx		120	xx	07	15 290 / 19 860 Kč	xx	17 580 / 22 850 Kč

ZVLÁŠTNÍ ROZMĚRY ^{1) 2) 5)}

300 - 900	do 2000 ⁴⁾	xxxx	SM1	xx	07	16 560 / 21 530 Kč	xx	19 040 / 24 770 Kč
901 - 1400	do 2000 ⁴⁾	xxxx	SM2	xx	07	19 460 / 25 300 Kč	xx	22 400 / 29 110 Kč

PŘÍPLATKY PRO DVEŘE (ZKOSENÍ/VÝŘEZ JEN PRO PEVNÝ DÍL DVEŘÍ) A PRO BOČNÍ STĚNU

Zkosení / výřez **Z.AUS.001** (vychází se z ceny za zvláštní rozměry) Cena za ks 2 530 Kč

PŘESTAVNÉ ŠÍŘKY

Stavební připravenost niky po obložení

Instalační rozměry vaničky - od vislého obkladu po vnější hranu vaničky

Stavební připravenost dlažby pro zástěnu standardních rozměrů

Standardní rozměry	1			2			Montáž na dlažbu (střed skla)	
	Šířka	Dveře v nice (-25 mm; 0 mm)	Dveře (+ boční stěna v 90°) (-15 mm; 0 mm)	Boční stěna v 90° (-15 mm; 0 mm)	Dveře (+ boční stěna v 90°) (-7 mm; +8 mm)	Boční stěna v 90° (-7 mm; +8 mm)		
700	-	-	-	685-700	-	667		
750	725-750	735-750	735-750	735-750	717	717		
800	775-800	785-800	785-800	785-800	767	767		
900	875-900	885-900	885-900	885-900	867	867		
1000	975-1000	985-1000	985-1000	985-1000	967	967		
1100	1075-1100	1085-1100	1085-1100	1085-1100	1067	1067		
1200	1175-1200	1185-1200	1185-1200	1185-1200	1167	1167		
1400	1375-1400	1385-1400	-	-	1367	-		
1600	1575-1600	1585-1600	-	-	1567	-		
Zvláštní rozměry		(-15 mm; +10 mm)	(-10 mm; +5 mm)	(-10 mm; +5 mm)	(-10 mm; +5 mm)	(-10 mm; +5 mm)		
např.: 965	950-975	955-970	955-970	965	965			

POZNÁMKY

- 1) - V PŘÍPADĚ MONTÁŽE NA DLAŽBU JE NUTNO VZÍT V ÚVAHU ROZDÍL MEZI NOMINÁLNÍ A FYZICKOU ŠÍŘKOU. VIZ TECHNICKÉ INFORMACE NA KONCI TĚTO KAPITOLY.
- 2) - DO OBJEDNÁVKY JE NUTNO UVĚST, ZDA BUDE MONTÁŽ NA VANIČKU NEBO NA DLAŽBU (ŠÍŘKA NA STŘED SKLA). VIZ TECH. INFORMACE NA KONCI TĚTO KAPITOLY.
- 3) - SKUTEČNÁ ŠÍŘKA (NA STŘED SKLA) DVEŘÍ S B. STĚNOU JE O 33 MM MENŠÍ NEŽ ŠÍŘKA V OBJEDNACÍM KÓDU (S TOLERANCÍ -7 AŽ +8 MM). VIZ TECH. INFORMACE NA KONCI TĚTO KAPITOLY.
- 4) - ZVLÁŠTNÍ ROZMĚRY U GOLD LINE V NABÍDCE POUŽE VE VÝŠCE 2000 MM. NEJSOU MOŽNÉ VÝŘEZY/ZKOSENÍ.
- 5) - ZKRÁCENÁ BOČNÍ STĚNA CADURA V 90° SE MONTUJE VŽDY Z BOKU VANY. ZKRÁCENOU BOČNÍ STĚNU NELZE VYROBIT VE SKLE SHADE.
- 6) - ŠÍŘKA DVEŘÍ V NICE JE VČETNĚ NÁSTĚNNÉHO PROFILU.

Technické informace najdete na konci této kapitoly.

Rozměry v mm. Ceny v Kč bez DPH. Technické změny vyhrazeny. Zvláštní provedení nelze vrátit.

PRODUKTY SKLADEM

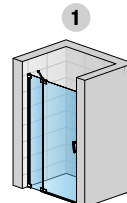

CA13G + V2.CA.XX

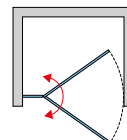

CA13G + CAT1

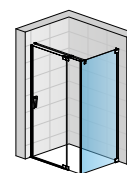

CA13D + V2.CA.XX + CAT3

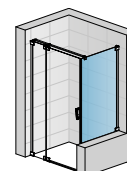

CA13G + CAT1SM



CAT3 + CA13G + CAT1 + 2X RCA.XX

V případě objednávky U-montáže uveďte, že se jedná o U-montáž.

CADURA

SAFETY
GLASS
6 MM

3

STAND.
2000 MM

MAX.
2000 MM

MAX.
1400 MM

AQUA
PERLE



EM 14428
A1 2008

ALU
CHROM

BLACK
LINE

WHITE
LINE

GOLD
LINE

↑
Vysvětlivky
k piktogramům
naleznete
na vnitřní zadní
straně obálky.



CA31CD + CAT2 | bílá matná (09), čiré sklo (07)



CA31CG
zlatá lesklá (12), čiré sklo (07)

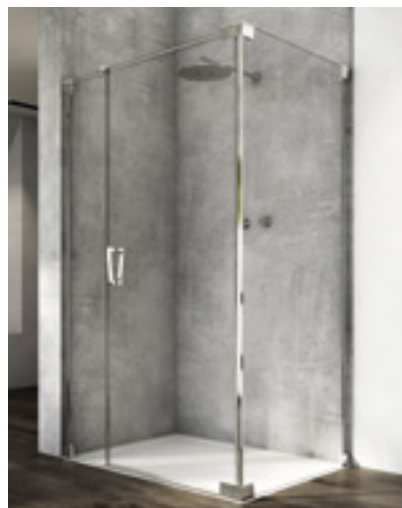

CA31CD + CAT2
aluchrom (50), čiré sklo (07)

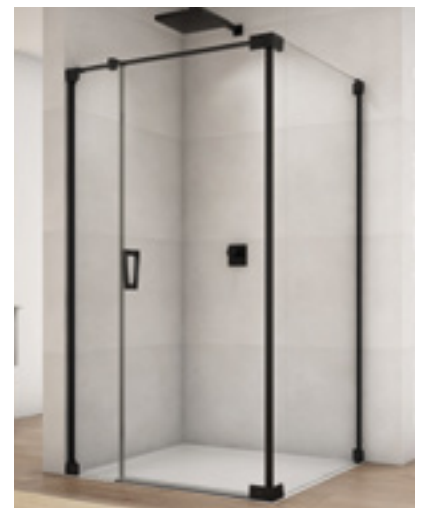

CA31CD + CAT2
černá matná (06), čiré sklo (07)

OBJEDNACÍ KÓD NALEZNETE V BĚŽOVÝCH POLÍCH:

CA31C D 080 50 07 = CADURA jednokřídlé dveře s pantem u zdi a s pevnou stěnou v rovině, panty vpravo, šířka 800 mm, výška 2000 mm, aluchrom, čiré sklo

CA31C | JEDNOKŘÍDLÉ DVEŘE S PANTEM U ZDI A S PEVNOU STĚNOU V ROVINĚ

6mm bezpečnostní sklo | panty se zdvihovým mechanismem | otvírání ven i dovnitř | magnetické těsnění | 1mm prahová lišta | nástěnný profil v příslušné barvě

STANDARDNÍ ROZMĚRY ^{1) 3)}

				Typ	Panty	Šířka	Barva	Sklo	
Šířka	Šířka vstupu	Šířka pevného dílu	Výška	Kód	G=vlevo D=vpravo	Rozměr	06=černá matná 09=bílá matná 12=zlatá lesklá ⁴⁾ 50=aluchrom	07=čiré	68=Shade 87=Screen
800	534	183	2000	CA31C	x	080	xx	07	27 390 / 35 600 Kč xx 31 490 / 40 950 Kč
900	584	233	2000	CA31C	x	090	xx	07	28 080 / 36 500 Kč xx 32 290 / 41 990 Kč
1000	684	233	2000	CA31C	x	100	xx	07	28 640 / 37 210 Kč xx 32 930 / 42 790 Kč
1100	684	333	2000	CA31C	x	110	xx	07	29 160 / 37 930 Kč xx 33 560 / 43 620 Kč
1200	784	333	2000	CA31C	x	120	xx	07	29 870 / 38 850 Kč xx 34 380 / 44 690 Kč
1400	884	433	2000	CA31C	x	140	xx	07	30 990 / 40 280 Kč xx 35 620 / 46 310 Kč

ZVLÁŠTNÍ ROZMĚRY ^{1) 2)}

800-1400	dle šířky dveří	do 2000 ⁴⁾	CA31C	x	SM1	xx	07	36 210 / 47 080 Kč xx 42 780 / 55 610 Kč
1401-2000	dle šířky dveří	do 2000 ⁴⁾	CA31C	x	SM2	xx	07	40 380 / 52 480 Kč xx 47 680 / 62 000 Kč

CAT2 / CAT5 | BOČNÍ STĚNA V 90°

6mm bezpečnostní sklo | včetně vodorovné vzpěry 1400 mm

STANDARDNÍ ROZMĚRY ^{1) 3)}

				Typ	Šířka	Barva	Sklo	
Šířka	Výška	Výška skla		CAT2=pro dveře v 90° na straně pantů CAT5=pro dveře v 90° na straně pevné stěny	Rozměr	06=černá matná 09=bílá matná 12=zlatá lesklá ⁴⁾ 50=aluchrom	07=čiré	68=Shade 87=Screen
		CAT2	CAT5					
700	2000	2000	1984	xxxx	070	xx	07	12 600 / 16 380 Kč xx 14 500 / 18 850 Kč
750	2000	2000	1984	xxxx	075	xx	07	12 850 / 16 690 Kč xx 14 760 / 19 170 Kč
800	2000	2000	1984	xxxx	080	xx	07	13 070 / 16 990 Kč xx 15 030 / 19 540 Kč
900	2000	2000	1984	xxxx	090	xx	07	13 530 / 17 580 Kč xx 15 550 / 20 220 Kč
1000	2000	2000	1984	xxxx	100	xx	07	14 130 / 18 340 Kč xx 16 230 / 21 090 Kč
1100	2000	2000	1984	xxxx	110	xx	07	14 580 / 18 940 Kč xx 16 750 / 21 780 Kč
1200	2000	2000	1984	xxxx	120	xx	07	15 030 / 19 540 Kč xx 17 290 / 22 480 Kč

ZVLÁŠTNÍ ROZMĚRY ^{2) 5)}

300 - 900	do 2000 ⁴⁾	dle výšky dveří	xxxx	SM1	xx	07	15 640 / 20 340 Kč xx 18 000 / 23 400 Kč
901 - 1400	do 2000 ⁴⁾	dle výšky dveří	xxxx	SM2	xx	07	19 120 / 24 840 Kč xx 21 970 / 28 580 Kč

PŘÍPLATKY PRO DVEŘE (ZKOSENÍ/VÝŘEZ JEN PRO PEVNÝ DÍL DVEŘÍ) A PRO BOČNÍ STĚNU

Zkosení / výřez	Z.AUS.001 (vychází se z ceny za zvláštní rozměry)	Cena za ks	2 530 Kč
-----------------	--	------------	----------

PŘESTAVNÉ ŠÍŘKY

Standardní rozměry	Stavební připravenost niky po obložení			Instalační rozměry vaničky - od svislého obkladu po vnější hranu vaničky			Stavební připravenost dlažby pro zástěnu standardních rozměrů	
	Šířka	1	2	3	4	5	Montáž na dlažbu (střed skla)	
		Dveře v nise (-30 mm; 0 mm)	Dveře (+ boční stěna v 90°) (-15 mm; 0 mm)	Boční stěna v 90° (-15 mm; 0 mm)	Dveře (+ boční stěna v 90°) (-7 mm; +8 mm)	Boční stěna v 90° (-7 mm; +8 mm)		
700	-	-	-	685-700	-	667		
750	-	-	-	735-750	-	717		
800	770-800	770-800	785-800	785-800	767	767		
900	870-900	870-900	885-900	885-900	867	867		
1000	970-1000	970-1000	985-1000	985-1000	967	967		
1100	1070-1100	1070-1100	1085-1100	1085-1100	1067	1067		
1200	1170-1200	1170-1200	1185-1200	1185-1200	1167	1167		
1400	1370-1400	1370-1400	1385-1400	-	1367	-		
Zvláštní rozměry		(-15 mm; +15 mm)	(-8 mm; +7 mm)	(-10 mm; +5 mm)	(-8 mm; +7 mm)	(-10 mm; +5 mm)		
např.: 965	950-975	950-975	957-972	955-970	965	965		

POZNÁMKY

- 1) - V PŘÍPADĚ MONTÁŽE NA DLAŽBU JE NUTNO VZÍT V ÚVAHU ROZDÍL MEZI NOMINÁLNÍ A FYZICKOU ŠÍŘKOU. VIZ TECHNICKÉ INFORMACE NA KONCI TĚTO KAPITOLY.
- 2) - DO OBJEDNÁVKY JE NUTNO UVĚST, ZDA BUDE MONTÁŽ NA VANÍČKU NEBO NA DLAŽBU (ŠÍŘKA NA STŘED SKLA). VIZ TECH. INFORMACE NA KONCI TĚTO KAPITOLY.
- 3) - SKUTEČNÁ ŠÍŘKA (NA STŘED SKLA) DVEŘÍ S B. STĚNOU JE O 33 MM MENŠÍ NEŽ ŠÍŘKA V OBJEDNACÍM KÓDU (S TOLERANCÍ -7 AŽ +8 MM). VIZ TECH. INFORMACE NA KONCI TĚTO KAPITOLY.
- 4) - ZVLÁŠTNÍ ROZMĚRY U GOLD LINE V NABÍDCE POUŽE VE VÝŠCE 2000 MM. NEJSOU MOŽNÉ VÝŘEZY/ZKOSENÍ.
- 5) - ZKRÁCENÁ BOČNÍ STĚNA CADURA V 90 STUPNÍCH DOSEDÁ NA VANU. ZKRÁCENOU BOČNÍ STĚNU NELZE VYROBIT VE SKLE SHADE.

Technické informace najdete na konci této kapitoly.

Rozměry v mm. Ceny v Kč bez DPH. Technické změny vyhrazeny. Zvláštní provedení nelze vrátit.

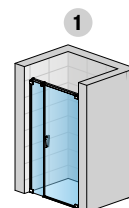

CA31CD

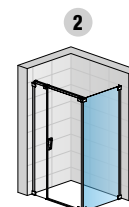
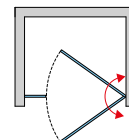

CA31CD + CAT2

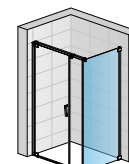

CA31CG + CAT5

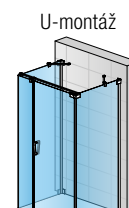

U-montáž

CAT5 + CA31CD + CAT2 + 2X RCA.XX

V případě objednávky U-montáže uveďte, že se jedná o U-montáž.

CADURA

SAFETY
GLASS
6 MM

3

STAND.
2000 MM

MAX.
1400 MM

MAX.
1400 MM

AQUA
PERLE



EM 14428
A1 2008

ALU
CHROM

BLACK
LINE

WHITE
LINE

GOLD
LINE

↑
Vysvětlivky
k piktogramům
naleznete
na vnitřní zadní
straně obálky.



CA2C + CAT2 | aluchrom (50), čiré sklo (07)



CA2C
černá matná (06), čiré sklo (07)



CA2C + CAT2
bílá matná (09), čiré sklo (07)



CA2C + CAT2
zlatá lesklá (12), čiré sklo (07)

OBJEDNACÍ KÓD NALEZNETE V BĚŽOVÝCH POLÍCH:

CA2C 070 50 07 = CADURA dvoukřídlé dveře, šířka 700 mm, výška 2000 mm, aluchrom, čiré sklo

CA2C | DVOUKŘÍDLÉ DVEŘE

6mm bezpečnostní sklo | panty se zdvihovým mechanismem | otvírání ven i dovnitř | magnetické těsnění | 5mm prahová lišta | nástěnný profil v příslušné barvě

STANDARDNÍ ROZMĚRY ^{1) 3)}

STANDARDNÍ ROZMĚRY ^{1) 3)}			Typ	Šířka	Barva	Sklo
Šířka	Šířka vstupu	Výška	Kód	Rozměr	06=černá matná 09=bílá matná 12=zlatá lesklá ⁴⁾ 50=aluchrom	07=čiré 68=Shade 87=Screen
700	544	2000	CA2C	070	xx	07 23 770 / 30 880 Kč xx 27 340 / 35 540 Kč
750	594	2000	CA2C	075	xx	07 24 000 / 31 220 Kč xx 27 630 / 35 900 Kč
800	644	2000	CA2C	080	xx	07 24 150 / 31 370 Kč xx 27 760 / 36 090 Kč
900	744	2000	CA2C	090	xx	07 24 390 / 31 700 Kč xx 28 050 / 36 480 Kč
1000	844	2000	CA2C	100	xx	07 24 620 / 32 040 Kč xx 28 320 / 36 830 Kč
1100	944	2000	CA2C	110	xx	07 25 140 / 32 670 Kč xx 28 910 / 37 560 Kč
1200	1044	2000	CA2C	120	xx	07 25 730 / 33 460 Kč xx 29 610 / 38 500 Kč
1400	1244	2000	CA2C	140	xx	07 26 240 / 34 110 Kč xx 30 170 / 39 240 Kč

ZVLÁŠTNÍ ROZMĚRY ²⁾

700-1400	dle šířky dveří	do 2000 ⁴⁾	CA2C	SM1	xx	07 31 440 / 40 850 Kč xx 36 170 / 47 000 Kč
----------	-----------------	-----------------------	------	-----	----	---

CAT2 | BOČNÍ STĚNA V 90°

6mm bezpečnostní sklo | včetně vodorovné vzpěry 1400 mm

STANDARDNÍ ROZMĚRY ^{1) 3)}

STANDARDNÍ ROZMĚRY ^{1) 3)}			Typ	Šířka	Barva	Sklo
Šířka	Výška	Kód	Rozměr	06=černá matná 09=bílá matná 12=zlatá lesklá ⁴⁾ 50=aluchrom	07=čiré	68=Shade 87=Screen
700	2000	CAT2	070	xx	07 12 600 / 16 380 Kč	xx 14 500 / 18 850 Kč
750	2000	CAT2	075	xx	07 12 850 / 16 690 Kč	xx 14 760 / 19 170 Kč
800	2000	CAT2	080	xx	07 13 070 / 16 990 Kč	xx 15 030 / 19 540 Kč
900	2000	CAT2	090	xx	07 13 530 / 17 580 Kč	xx 15 550 / 20 220 Kč
1000	2000	CAT2	100	xx	07 14 130 / 18 340 Kč	xx 16 230 / 21 090 Kč
1100	2000	CAT2	110	xx	07 14 580 / 18 940 Kč	xx 16 750 / 21 780 Kč
1200	2000	CAT2	120	xx	07 15 030 / 19 540 Kč	xx 17 290 / 22 480 Kč

ZVLÁŠTNÍ ROZMĚRY ^{1) 2) 5)}

300 - 900	do 2000 ⁴⁾	CAT2	SM1	xx	07 15 640 / 20 340 Kč	xx 18 000 / 23 400 Kč
901 - 1400	do 2000 ⁴⁾	CAT2	SM2	xx	07 19 120 / 24 840 Kč	xx 21 970 / 28 580 Kč

PŘÍPLATKY POUZE PRO BOČNÍ STĚNU

Zkosení / výřez	Z.AUS.001 (vychází se z ceny za zvláštní rozměry)	Cena za ks	2 530 Kč
-----------------	---	------------	----------

PŘESTAVNÉ ŠÍŘKY

Standardní rozměry	Stavební připravenost niky po obložení		Instalační rozměry vaničky - od svislého obkladu po vnější hranu vaničky		Stavební připravenost dlažby pro zástěnu standardních rozměrů	
	1	2	1	2	Montáž na dlažbu (střed skla)	
Šířka	Dveře v nise (-20 mm; +10 mm)	Dveře (+ boční stěna v 90°) (-13 mm; +2 mm)	Boční stěna v 90° (-15 mm; 0 mm)	Dveře (+ boční stěna v 90°) (-5 mm; +10 mm)	Boční stěna v 90° (-7 mm; +8 mm)	
700	680-710	687-702	685-700	667	667	
750	730-760	737-752	735-750	717	717	
800	780-810	787-802	785-800	767	767	
900	880-910	887-902	885-900	867	867	
1000	980-1010	987-1002	985-1000	967	967	
1100	1080-1110	1087-1102	1085-1100	1067	1067	
1200	1180-1210	1187-1202	1185-1200	1167	1167	
1400	1380-1410	1387-1402	-	1367	-	
Zvláštní rozměry	(-20 mm; +10 mm)	(-9 mm; +6 mm)	(-10 mm; +5 mm)	(-9 mm; +6 mm)	(-10 mm; +5 mm)	
např.: 965	945-975	956-971	955-970	965	965	

POZNÁMKY

- 1) - V PŘÍPADĚ MONTÁŽE NA DLAŽBU JE NUTNO ZVÍT V ÚVAHU ROZDÍL MEZI NOMINÁLNÍ A FYZICKOU ŠÍŘKOU. VIZ TECHNICKÉ INFORMACE NA KONCI TĚTO KAPITOLY.
- 2) - DO OBJEDNÁVKY JE NUTNO UVĚST, ZDA BUDE MONTÁŽ NA VANÍČKU NEBO NA DLAŽBU (ŠÍŘKA NA STŘED SKLA). VIZ TECH. INFORMACE NA KONCI TĚTO KAPITOLY.
- 3) - SKUTEČNÁ ŠÍŘKA (NA STŘED SKLA) DVEŘÍ S B. STĚNOU JE O 33 MM MENŠÍ NEŽ ŠÍŘKA V OBJEDNACÍM KÓDU (S TOLERANCÍ -5 AŽ +10 MM). VIZ TECH. INFORMACE NA KONCI TĚTO KAPITOLY.
- 4) - ZVLÁŠTNÍ ROZMĚRY U GOLD LINE V NABÍDCE POUŽE VE VÝŠCE 2000 MM. NEJSOU MOŽNÉ VÝŘEZY/ZKOSENÍ.
- 5) - ZKRÁCENÁ BOČNÍ STĚNA CADURA V 90 STUPNÍCH DOSEDÁ NA VANU. ZKRÁCENOU BOČNÍ STĚNU NELZE VYROBIT VE SKLE SHADE.

Technické informace najdete na konci této kapitoly.

Rozměry v mm. Ceny v Kč bez DPH. Technické změny vyhrazeny. Zvláštní provedení nelze vrátit.

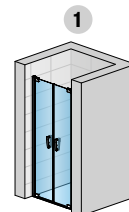

CA2C

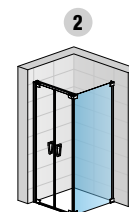
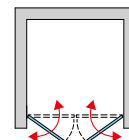

CA2C + CAT2

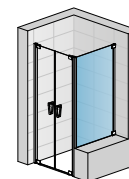

CA2C + CAT2SM

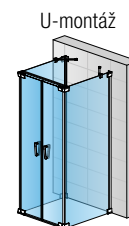

CA2C + CAT2 + 2X RCA.XX

V případě objednávky U-montáže uveďte, že se jedná o U-montáž.

CADURA

SAFETY
GLASS
6 MM

3

STAND.
2000 MM

MAX.
1000 MM

AQUA
PERLE



1° EN 14428
2008

ALU
CHROM

BLACK
LINE

WHITE
LINE

GOLD
LINE

↑
Vysvětlivky
k piktogramům
naleznete
na vnitřní zadní
straně obálky.



CA1CG + CA1CD | černá matná (06), čiré sklo (07)



CA1CG + CA1CD
bílá matná (09), čiré sklo (07)



CA1CG + CA1CD
zlatá lesklá (12), čiré sklo (07)



CA1CG + CA1CD
aluchrom (50), čiré sklo (07)

OBJEDNACÍ KÓD NALEZNETE V BĚŽOVÝCH POLÍCH:

CA1C D 075 50 07 = CADURA rohový vstup (jednokřídlé dveře), pravý díl, šířka 750 mm, výška 2000 mm, aluchrom, čiré sklo

CA1CG + CA1CD | ROHOVÝ VSTUP (JEDNOKŘÍDLÉ DVEŘE)

6mm bezpečnostní sklo | panty se zdvihovým mechanismem | otvírání ven i dovnitř | magnetické těsnění | 5mm prahová lišta | nástěnný profil v příslušné barvě

STANDARDNÍ ROZMĚRY ^{1) 3) 5)} - CENA ZA STRANU			Typ	Díl	Šířka	Barva	Sklo
Šířka	Šířka vstupu	Výška	Kód	G=levý D=pravý	Rozměr	06=černá matná 09=bílá matná 12=zlatá lesklá ⁴⁾ 50=aluchrom	07=čiré 68=Shade 87=Screen
750	898	2000	CA1C	G	075	xx	07 19 110 / 24 830 Kč xx 21 960 / 28 560 Kč
750	898	2000	CA1C	D	075	xx	07 19 110 / 24 830 Kč xx 21 960 / 28 560 Kč
800	968	2000	CA1C	G	080	xx	07 19 520 / 25 370 Kč xx 22 450 / 29 160 Kč
800	968	2000	CA1C	D	080	xx	07 19 520 / 25 370 Kč xx 22 450 / 29 160 Kč
900	1110	2000	CA1C	G	090	xx	07 20 070 / 26 080 Kč xx 23 090 / 30 010 Kč
900	1110	2000	CA1C	D	090	xx	07 20 070 / 26 080 Kč xx 23 090 / 30 010 Kč
1000	1251	2000	CA1C	G	100	xx	07 20 630 / 26 800 Kč xx 23 710 / 30 820 Kč
1000	1251	2000	CA1C	D	100	xx	07 20 630 / 26 800 Kč xx 23 710 / 30 820 Kč
ZVLÁŠTNÍ ROZMĚRY ^{1) 2) 5)} - CENA ZA STRANU			Typ	Díl	Šířka	Barva	Sklo
350-1000	dle šířky dveří	do 2000 ⁴⁾	CA1C	G	SM1	xx	07 21 510 / 27 970 Kč xx 24 740 / 32 160 Kč
			CA1C	D	SM1	xx	07 21 510 / 27 970 Kč xx 24 740 / 32 160 Kč

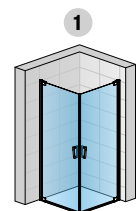

CA1CG + CA1CD

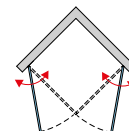

CADURA

PŘESTAVNÉ ŠÍŘKY

Instalační rozměry vaničky
- od svislého obkladu po vnější hranu vaničky

Stavební připravenost dlažby
pro zástěnu standardních rozměrů

Standardní rozměry	1	Montáž na dlažbu (střed skla)
Šířka	Rohový vstup (-15 mm; 0 mm)	Rohový vstup (-7 mm; +8 mm)
750	735-750	710
800	785-800	760
900	885-900	860
1000	985-1000	960
Zvláštní rozměry	(-7 mm; +8 mm)	(-7 mm; +8 mm)
např.: 965	958-973	965

POZNÁMKY

- 1) - V PŘÍPADĚ MONTÁŽE NA DLAŽBU JE NUTNO VZÍT V ÚVAHU ROZDÍL MEZI NOMINÁLNÍ A FYZICKOU ŠÍŘKOU. VIZ TECHNICKÉ INFORMACE NA KONCI TĚTO KAPITOLY.
- 2) - DO OBJEDNÁVKY JE NUTNO UVĚST, ZDA BUDE MONTÁŽ NA VANIČKU NEBO NA DLAŽBU (ŠÍŘKA NA STŘED SKLA). VIZ TECH. INFORMACE NA KONCI TĚTO KAPITOLY.
- 3) - SKUTEČNÁ ŠÍŘKA (NA STŘED SKLA) JE O 40 MM MENŠÍ NEŽ ŠÍŘKA V OBJEDNACÍM KÓDU (S TOLERANCÍ -7 AŽ +8 MM). VIZ TECH. INFORMACE NA KONCI TĚTO KAPITOLY.
- 4) - ZVLÁŠTNÍ ROZMĚRY U GOLD LINE V NABÍDCE POUŽE VE VÝŠCE 2000 MM.
- 5) - ROHOVÝ VSTUP SE SKLÁDÁ Z LEVÉHO A PRAVÉHO DÍLU.

1 Technické informace najdete na konci této kapitoly.

Rozměry v mm. Ceny v Kč bez DPH. Technické změny vyhrazeny. Zvláštní provedení nelze vrátit.

CADURA

SAFETY
GLASS
6 MM

3

STAND.
2000 MM

MAX.
1600 MM

AQUA
PERLE



EN 14428
A1 2008*

ALU
CHROM

BLACK
LINE

WHITE
LINE

GOLD
LINE

↑
Vysvětlivky
k piktogramům
naleznete
na vnitřní zadní
straně obálky.



CA13G + CA13D | bílá matná (09), čiré sklo (07)



CA13G + CA13D
zlatá lesklá (12), čiré sklo (07)



CA13G + CA13D
aluchrom (50), čiré sklo (07)



CA13G + CA13D
černá matná (06), čiré sklo (07)

OBJEDNACÍ KÓD NALEZNETE V BĚŽOVÝCH POLÍCH:

CA13 D 075 50 07 = CADURA rohový vstup dvoudílný (jednokřídlé dveře s pevnou stěnou v rovině), pravý díl, šířka 750 mm, výška 2000 mm, aluchrom, čiré sklo

CA13G + CA13D | ROHOVÝ VSTUP DVOUDÍLNÝ (JEDNOKŘÍDLÉ DVEŘE S PEVNOU STĚNOU V ROVINĚ)

6mm bezpečnostní sklo | panty se zdvihovým mechanismem | otvírání ven i dovnitř | magnetické těsnění | 5mm prahová lišta | 2 rohové vzpěry | nástěnný profil v příslušné barvě

STANDARDNÍ ROZMĚRY ^{1) 3) 5)} - CENA ZA STRANU				Typ	Díl	Šířka	Barva	Sklo			
Šířka	Šířka vstupu	Šířka pevného dílu	Výška	Kód	G=levý D=pravý	Rozměr	06=černá matná 09=bílá matná 12=zlatá lesklá ⁴⁾ 50=aluchrom	07=čiré	68=Shade 87=Screen		
750	660	227	2000	CA13	G	075	xx	07	20 980 / 27 260 Kč	xx	24 130 / 31 360 Kč
750	660	227	2000	CA13	D	075	xx	07	20 980 / 27 260 Kč	xx	24 130 / 31 360 Kč
800	741	227	2000	CA13	G	080	xx	07	21 230 / 27 610 Kč	xx	24 420 / 31 740 Kč
800	741	227	2000	CA13	D	080	xx	07	21 230 / 27 610 Kč	xx	24 420 / 31 740 Kč
900	810	277	2000	CA13	G	090	xx	07	21 770 / 28 290 Kč	xx	25 020 / 32 540 Kč
900	810	277	2000	CA13	D	090	xx	07	21 770 / 28 290 Kč	xx	25 020 / 32 540 Kč
1000	951	277	2000	CA13	G	100	xx	07	22 420 / 29 140 Kč	xx	25 800 / 33 510 Kč
1000	951	277	2000	CA13	D	100	xx	07	22 420 / 29 140 Kč	xx	25 800 / 33 510 Kč
1100	951	377	2000	CA13	G	110	xx	07	22 950 / 29 820 Kč	xx	26 380 / 34 290 Kč
1100	951	377	2000	CA13	D	110	xx	07	22 950 / 29 820 Kč	xx	26 380 / 34 290 Kč
1200	1093	377	2000	CA13	G	120	xx	07	23 470 / 30 500 Kč	xx	26 990 / 35 110 Kč
1200	1093	377	2000	CA13	D	120	xx	07	23 470 / 30 500 Kč	xx	26 990 / 35 110 Kč
1400	1234	477	2000	CA13	G	140	xx	07	24 630 / 32 050 Kč	xx	28 340 / 36 850 Kč
1400	1234	477	2000	CA13	D	140	xx	07	24 630 / 32 050 Kč	xx	28 340 / 36 850 Kč
1600	1234	677	2000	CA13	G	160	xx	07	25 800 / 33 540 Kč	xx	29 670 / 47 910 Kč
1600	1234	677	2000	CA13	D	160	xx	07	25 800 / 33 540 Kč	xx	29 670 / 47 910 Kč

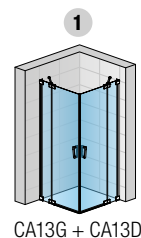

CA13G + CA13D

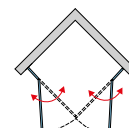

ZVLÁŠTNÍ ROZMĚRY ^{1) 2) 5)} - CENA ZA STRANU

600-1400	dle šířky dveří	do 2000 ⁴⁾	CA13	G	SM1	xx	07	26 320 / 34 220 Kč	xx	30 280 / 39 350 Kč
			CA13	D	SM1	xx	07	26 320 / 34 220 Kč	xx	30 280 / 39 350 Kč
1401-1600	dle šířky dveří	do 2000 ⁴⁾	CA13	G	SM2	xx	07	33 190 / 43 150 Kč	xx	38 180 / 49 630 Kč
			CA13	D	SM2	xx	07	33 190 / 43 150 Kč	xx	38 180 / 49 630 Kč

PŘÍPLATKY JEN PRO PEVNÝ DÍL DVEŘÍ

Zkosení / výřez	Z.AUS.001 (vychází se z ceny za zvláštní rozměry)	Cena za ks	2 530 Kč
-----------------	---	------------	----------

PŘESTAVNÉ ŠÍŘKY

Instalační rozměry vaničky
- od svislého obkladu po vnější hranu vaničky

Stavební připravenost dlažby
pro zástěnu standardních rozměrů

Standardní rozměry	1	
	Rohový vstup (-15 mm; 0 mm)	Rohový vstup (-7 mm; +8 mm)
Šířka		
750	735-750	710
800	785-800	760
900	885-900	860
1000	985-1000	960
1100	1085-1100	1060
1200	1185-1200	1160
1400	1385-1400	1360
1600	1585-1600	1560
Zvláštní rozměry	(-10 mm; +5 mm)	
např.: 965	955-970	965

POZNÁMKY

- 1) - V PŘÍPADĚ MONTÁŽE NA DLAŽBU JE NUTNO VZÍT V ÚVAHU ROZDÍL MEZI NOMINÁLNÍ A FYZICKOU ŠÍŘKOU. VIZ TECHNICKÉ INFORMACE NA KONCI TĚTO KAPITOLY.
- 2) - DO OBJEDNÁVKY JE NUTNO UVĚST, ZDA BUDE MONTÁŽ NA VANÍČKU NEBO NA DLAŽBU (ŠÍŘKA NA STŘED SKLA). VIZ TECH. INFORMACE NA KONCI TĚTO KAPITOLY.
- 3) - SKUTEČNÁ ŠÍŘKA (NA STŘED SKLA) JE O 40 MM MENŠÍ NEŽ ŠÍŘKA V OBJEDNACÍM KÓDU (S TOLERANCÍ -7 AŽ +8 MM). VIZ TECH. INFORMACE NA KONCI TĚTO KAPITOLY.
- 4) - ZVLÁŠTNÍ ROZMĚRY U GOLD LINE V NABÍDCE POUŽE VE VÝŠCE 2000 MM.
- 5) - ROHOVÝ VSTUP SE SKLÁDÁ Z LEVÉHO A PRAVÉHO DÍLU.

Technické informace najdete na konci této kapitoly.

Rozměry v mm. Ceny v Kč bez DPH. Technické změny vyhrazeny. Zvláštní provedení nelze vrátit.

CADURA

SAFETY
GLASS
6 MM

3

STAND.
2000 MM

MAX.
2000 MM

MAX.
1400 MM

AQUA
PERLE

SOFT



EN 14429
A1 2008



CAS2G + CAST | aluchrom (50), čiré sklo (07)

ALU
CHROM

BLACK
LINE

WHITE
LINE

GOLD
LINE

↑
Vysvětlivky
k piktogramům
naleznete
na vnitřní zadní
straně obálky.



CAS2G
černá matná (06), čiré sklo (07)



CAS2G + CAST
bílá matná (09), čiré sklo (07)

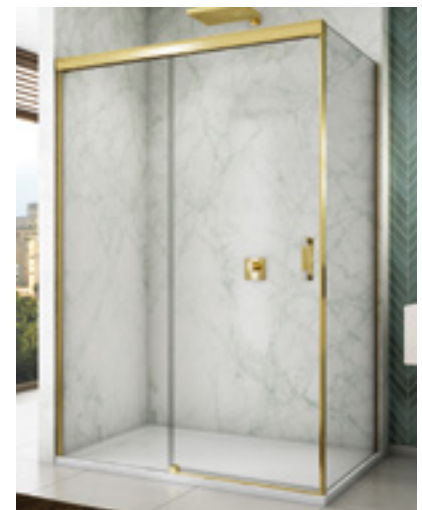

CAS2G + CAST
zlatá lesklá (12), čiré sklo (07)

OBJEDNACÍ KÓD NALEZNETE V BĚŽOVÝCH POLÍCH:

CAS2 G 100 50 07 = CADURA jednodílné posuvné dveře s pevnou stěnou v rovině, pevný díl vlevo, šířka 1000 mm, výška 2000 mm, aluchrom, čiré sklo

CAS2 | JEDNODÍLNÉ POSUVNÉ DVEŘE S PEVNOU STĚNOU V ROVINĚ

6mm bezpečnostní sklo | „Soft open/close“ systém pro snadné a tiché otvírání a zavírání dveří | 10mm prahová lišta | nástěnný profil v příslušné barvě

PRODUKTY SKLADEM

STANDARDNÍ ROZMĚRY ¹⁾

				Typ	Pevný díl	Šířka	Barva	Sklo	
Šířka	Šířka vstupu	Šířka pevného dílu	Výška	Kód	G=vlevo D=vpravo	Rozměr	06=černá matná 09=bílá matná 12=zlatá lesklá ⁴⁾ 50=aluchrom	07=čiré	68=Shade 87=Screen
1000	425	474	2000	CAS2	x	100	xx	07	17 450 / 22 690 Kč xx 20 070 / 26 080 Kč
1100	475	524	2000	CAS2	x	110	xx	07	18 000 / 23 390 Kč xx 20 680 / 26 890 Kč
1200	525	574	2000	CAS2	x	120	xx	07	18 500 / 24 030 Kč xx 21 270 / 27 650 Kč
1300	575	624	2000	CAS2	x	130	xx	07	19 140 / 24 870 Kč xx 22 010 / 28 610 Kč
1400	625	674	2000	CAS2	x	140	xx	07	19 650 / 25 550 Kč xx 22 590 / 29 370 Kč
1500	675	724	2000	CAS2	x	150	xx	07	20 170 / 26 210 Kč xx 23 190 / 30 140 Kč
1600	725	774	2000	CAS2	x	160	xx	07	20 690 / 26 900 Kč xx 23 790 / 30 960 Kč
1700	775	824	2000	CAS2	x	170	xx	07	21 340 / 27 720 Kč xx 24 530 / 31 880 Kč
1800	825	874	2000	CAS2	x	180	xx	07	21 840 / 28 410 Kč xx 25 130 / 32 670 Kč

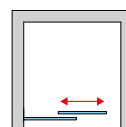
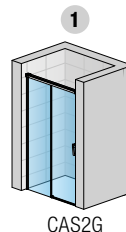

ZVLÁŠTNÍ ROZMĚRY ^{1) 2)}

1000-1400	dle šířky dveří	do 2000 ⁴⁾	CAS2	x	SM1	xx	07	24 610 / 31 990 Kč	xx 28 310 / 36 810 Kč
1401-2000	dle šířky dveří	do 2000 ⁴⁾	CAS2	x	SM2	xx	07	27 640 / 35 930 Kč	xx 31 790 / 41 340 Kč

CAST | BOČNÍ STĚNA V 90°

6mm bezpečnostní sklo | nástěnný profil v příslušné barvě

STANDARDNÍ ROZMĚRY ^{1) 3)}

		Typ	Šířka	Barva	Sklo	
Šířka	Výška	Kód	Rozměr	06=černá matná 09=bílá matná 12=zlatá lesklá ⁴⁾ 50=aluchrom	07=čiré	68=Shade 87=Screen
700	2000	CAST	070	xx	07	10 750 / 13 940 Kč xx 12 330 / 16 050 Kč
750	2000	CAST	075	xx	07	11 090 / 14 400 Kč xx 12 750 / 16 560 Kč
800	2000	CAST	080	xx	07	11 410 / 14 830 Kč xx 13 130 / 17 060 Kč
900	2000	CAST	090	xx (50, 06)	07	12 250 / 15 920 Kč xx 14 090 / 18 320 Kč
1000	2000	CAST	100	xx	07	12 910 / 16 790 Kč xx 14 870 / 19 320 Kč
1100	2000	CAST	110	xx	07	13 580 / 17 660 Kč xx 15 630 / 20 320 Kč
1200	2000	CAST	120	xx	07	14 410 / 18 740 Kč xx 16 590 / 21 550 Kč



ZVLÁŠTNÍ ROZMĚRY ^{1) 2) 5)}

300 - 900	do 2000 ⁴⁾	CAST	SM1	xx	07	14 760 / 19 170 Kč	xx 16 970 / 22 070 Kč
901 - 1400	do 2000 ⁴⁾	CAST	SM2	xx	07	17 040 / 22 150 Kč	xx 19 590 / 25 480 Kč

PŘÍPLATKY POUZE PRO BOČNÍ STĚNU

Zkosení / výřez	Z.AUS.001 (vychází se z ceny za zvláštní rozměry)	Cena za ks	2 530 Kč
-----------------	--	------------	----------

PŘESTAVNÉ ŠÍŘKY

Standardní rozměry	Stavební připravenost niky po obložení		Instalační rozměry vaničky - od svíselého obkladu po vnější hranu vaničky		Stavební připravenost dlažby pro zástěnu standardních rozměrů	
	1	2	1	2	Montáž na dlažbu (střed skla)	
Šířka	Dveře v nice (-36 mm; +9 mm)	Dveře (+ boční stěna v 90°) (-19 mm; +26 mm)	Boční stěna v 90° (-19 mm; 0 mm)	Dveře (+ boční stěna v 90°) (-24 mm; +21 mm)	Boční stěna v 90° (-9 mm; +10 mm)	
700	-	-	681-700	-	670	
750	-	-	731-750	-	720	
800	-	-	781-800	-	770	
900	-	-	881-900	-	870	
1000	964-1009	981-1026	981-1000	994	970	
1100	1064-1109	1081-1126	1081-1100	1094	1070	
1200	1164-1209	1181-1226	1181-1200	1194	1170	
1300	1264-1309	1281-1326	-	1294	-	
1400	1364-1409	1381-1426	-	1394	-	
1500	1464-1509	1481-1526	-	1494	-	
1600	1564-1609	1581-1626	-	1594	-	
1700	1664-1709	1681-1726	-	1694	-	
1800	1764-1809	1781-1826	-	1794	-	
Zvláštní rozměry	(-24 mm; +21 mm)	(-19 mm; +26 mm)	(-9 mm; +10 mm)	(-19 mm; +26 mm)	(-9 mm; +10 mm)	
např.: 1025	1001-1046	1006-1051	1016 - 1035	1025	1025	



CAST + CAS2G + CAST + 2X RCA.XX

V případě objednávky U-montáže uveďte, že se jedná o U-montáž.

POZNÁMKY

- 1) - V PŘÍPADĚ MONTÁŽE NA DLAŽBU JE NUTNO VZÍT V ÚVAHU ROZDÍL MEZI NOMINÁLNÍ A FYZICKOU ŠÍŘKOU. VIZ TECHNICKÉ INFORMACE NA KONCI TĚTO KAPITOLY.
- 2) - DO OBJEDNÁVKY JE NUTNO UVĚST, ZDA BUDE MONTÁŽ NA VANÍČKU NEBO NA DLAŽBU (ŠÍŘKA NA STŘED SKLA). VIZ TECH. INFORMACE NA KONCI TĚTO KAPITOLY.
- 3) - SKUTEČNÁ ŠÍŘKA (NA STŘED SKLA) DVEŘÍ S B. STĚNOU JE O 6 MM MENŠÍ NEŽ ŠÍŘKA V OBJEDNACÍM KÓDU (S TOLERANCÍ -24 AŽ +21 MM). VIZ TECH. INFORMACE NA KONCI TĚTO KAPITOLY.
- 4) - ZVLÁŠTNÍ ROZMĚRY U GOLD LINE V NABÍDCE POUŽE VE VÝŠCE 2000 MM. NEJSOU MOŽNÉ VÝŘEZY/ZKOSENÍ.
- 5) - ZKRÁCENÁ BOČNÍ STĚNA CADURA V 90° SE MONTUJE VŽDY Z BOKU VANY. ZKRÁCENOU BOČNÍ STĚNU NELZE VYROBIT VE SKLE SHADE.

I Technické informace najdete na konci této kapitoly.

Rozměry v mm. Ceny v Kč bez DPH. Technické změny vyhrazeny. Zvláštní provedení nelze vrátit.

CADURA

SAFETY
GLASS
6 MM

3

STAND.
2000 MM

MAX.
1600 MM

AQUA
PERLE

SOFT



ALU
CHROM

BLACK
LINE

WHITE
LINE

GOLD
LINE

↑
Vysvětlivky
k piktogramům
naleznete
na vnitřní zadní
straně obálky.



CAE2G + CAE2D | černá matná (06), čiré sklo (07)



CAE2G + CAE2D
bílá matná (09), čiré sklo (07)



CAE2G + CAE2D
zlatá lesklá (12), čiré sklo (07)



CAE2G + CAE2D
aluchrom (50), čiré sklo (07)

OBJEDNACÍ KÓD NALEZNETE V BĚŽOVÝCH POLÍCH:

CAE2 G 070 50 07 = CADURA rohový vstup dvoudílný (posuvné dveře s pevnou stěnou v rovině), levý díl, šířka 700 mm, výška 2000 mm, aluchrom, čiré sklo

CAE2 | ROHOVÝ VSTUP DVOUDÍLNÝ (POSUVNÉ DVEŘE S PEVNOU STĚNOU V ROVINĚ)

6mm bezpečnostní sklo | „Soft open/close“ systém pro snadné a tiché otvírání a zavírání dveří | 10mm prahová lišta | nástěnný profil v příslušné barvě

PRODUKTY SKLADEM

STANDARDNÍ ROZMĚRY ^{1) 3) 5)} - CENA ZA STRANU

				Typ	Díl	Šířka	Barva	Sklo	
Šířka	Šířka vstupu	Šířka pevného dílu	Výška	Kód	G=levý D=pravý	Rozměr	06=černá matná 09=bílá matná 12=zlatá lesklá 4) 50=aluchrom	07=čiré	68=Shade 87=Screen
700	345	305	2000	CAE2	G	070	xx	07	14 230 / 18 500 Kč xx 16 380 / 21 280 Kč
700	345	305	2000	CAE2	D	070	xx	07	14 230 / 18 500 Kč xx 16 380 / 21 280 Kč
750	381	330	2000	CAE2	G	075	xx	07	14 470 / 18 780 Kč xx 16 630 / 21 600 Kč
750	381	330	2000	CAE2	D	075	xx	07	14 470 / 18 780 Kč xx 16 630 / 21 600 Kč
800	416	355	2000	CAE2	G	080	xx	07	14 700 / 19 120 Kč xx 16 930 / 21 970 Kč
800	416	355	2000	CAE2	D	080	xx	07	14 700 / 19 120 Kč xx 16 930 / 21 970 Kč
900	487	405	2000	CAE2	G	090	xx	07	15 190 / 19 730 Kč xx 17 440 / 22 680 Kč
900	487	405	2000	CAE2	D	090	xx	07	15 190 / 19 730 Kč xx 17 440 / 22 680 Kč
1000	557	455	2000	CAE2	G	100	xx	07	15 740 / 20 470 Kč xx 18 110 / 23 550 Kč
1000	557	455	2000	CAE2	D	100	xx	07	15 740 / 20 470 Kč xx 18 110 / 23 550 Kč
1200	699	555	2000	CAE2	G	120	xx	07	16 220 / 21 080 Kč xx 18 650 / 24 230 Kč
1200	699	555	2000	CAE2	D	120	xx	07	16 220 / 21 080 Kč xx 18 650 / 24 230 Kč

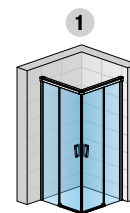

CAE2G + CAE2D

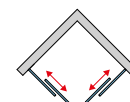

ZVLÁŠTNÍ ROZMĚRY ^{1) 2) 5)}

700-1200	dle šířky dveří	do 2000 4)	CAE2	G	SM1	xx	07	19 460 / 25 300 Kč xx 22 400 / 29 110 Kč
			CAE2	D	SM1	xx	07	19 460 / 25 300 Kč xx 22 400 / 29 110 Kč
1201-1600	dle šířky dveří	do 2000 4)	CAE2	G	SM2	xx	07	22 390 / 29 100 Kč xx 25 730 / 33 460 Kč
			CAE2	D	SM2	xx	07	22 390 / 29 100 Kč xx 25 730 / 33 460 Kč

PŘESTAVNÉ ŠÍŘKY

Instalační rozměry vaničky
- od svislého obkladu po vnější hranu vaničky

Stavební připravenost dlažby
pro zástěnu standardních rozměrů

Standardní rozměry	1	Montáž na dlažbu (střed skla)
Šířka	Rohový vstup (-24 mm; +2 mm)	Rohový vstup (-11 mm; +15 mm)
700	676-702	667
750	726-752	717
800	776-802	767
900	876-902	867
1000	976-1002	967
1200	1176-1202	1167
Zvláštní rozměry	(-9 mm; +17 mm)	(-9 mm; +17 mm)
např.: 965	956-982	965

POZNÁMKY

- 1) - V PŘÍPADĚ MONTÁŽE NA DLAŽBU JE NUTNO VZÍT V ÚVAHU ROZDÍL MEZI NOMINÁLNÍ A FYZICKOU ŠÍŘKOU. VIZ TECHNICKÉ INFORMACE NA KONCI TĚTO KAPITOLY.
- 2) - DO OBJEDNÁVKY JE NUTNO UVĚST, ZDA BUDE MONTÁŽ NA VANÍČKU NEBO NA DLAŽBU (ŠÍŘKA NA STŘED SKLA). VIZ TECH. INFORMACE NA KONCI TĚTO KAPITOLY.
- 3) - SKUTEČNÁ ŠÍŘKA (NA STŘED SKLA) JE O 33 MM MENŠÍ NEŽ ŠÍŘKA V OBJEDNACÍM KÓDU (S TOLERANCÍ -11 AŽ +15 MM). VIZ TECH. INFORMACE NA KONCI TĚTO KAPITOLY.
- 4) - ZVLÁŠTNÍ ROZMĚRY U GOLD LINE V NABÍDCE POUŽE VE VÝŠCE 2000 MM.
- 5) - ROHOVÝ VSTUP SE SKLÁDÁ Z LEVÉHO A PRAVÉHO DÍLU.

Technické informace najdete na konci této kapitoly.

Rozměry v mm. Ceny v Kč bez DPH. Technické změny vyhrazeny. Zvláštní provedení nelze vrátit.

CADURA

DVEŘE + BOČNÍ STĚNA, ROHOVÝ VSTUP (KŘÍDLOVÉ DVEŘE) – MONTÁŽ NA VANIČKU

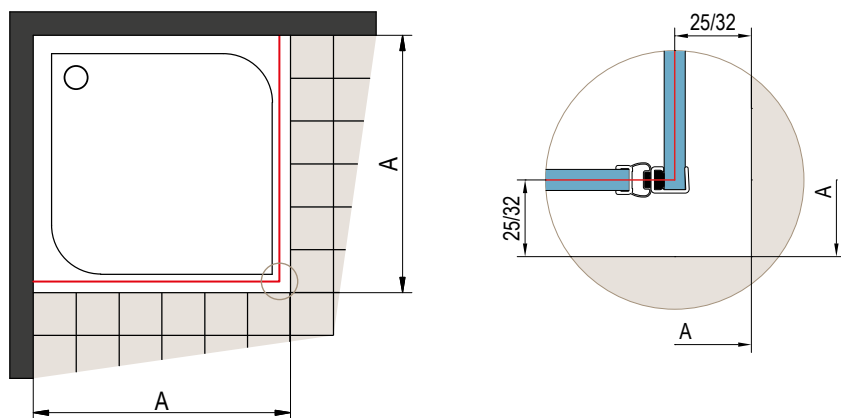

A | změřený rozměr od zdi k vnějšímu okraji vaničky, odsazení 25 mm (dveře + boční stěna) 32 mm (rohový vstup) je u montáže na vaničku pro všechny křídlové dveře CADURA stejné.

Při montáži na vaničku je odsazení 25 mm (dveře + boční stěna) nebo 32 mm (rohový vstup) stejné pro standardní i zvláštní rozměry.

DVEŘE + BOČNÍ STĚNA, ROHOVÝ VSTUP (KŘÍDLOVÉ DVEŘE) – MONTÁŽ NA DLAŽBU

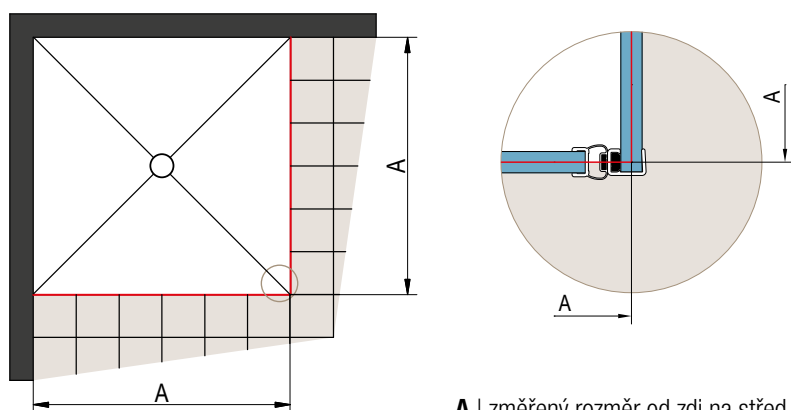

A | změřený rozměr od zdi na střed skla

Stavební připravenost dlažby pro zástěnu standardních rozměrů (rohový vstup)

Standardní šířka	Šířka A = střed skla
700	660
750	710
800	760
900	860
1000	960
1100	1060
1200	1160
1400	1360
1600	1560

Stavební připravenost dlažby pro zástěnu standardních rozměrů (dveře + boční stěna)

Standardní šířka	Šířka A = střed skla
700	667
750	717
800	767
900	867
1000	967
1100	1067
1200	1167
1400	1367
1600	1567

Všechny standardní zástěny jsou vybaveny vyrovnávacím profilem (přestavitelnost -7 mm; +8 mm) s výjimkou

CA13 + CAT3 od -2 mm do +8 mm
CA2C+ CAT2 od - 5 mm do +10 mm.

Standardní rozměry je možné použít pouze v případě, že odpovídají šířce **A** v tabulce, jinak je nutný zvláštní rozměr.

U montáže na dlažbu se při výrobě nezohledňuje žádné odsazení.

MONTÁŽ DVEŘÍ SE ZKRÁCENOU BOČNÍ STĚNOU V 90°

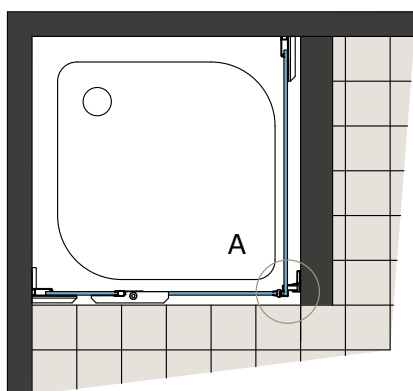

Detail A pohled zředu:

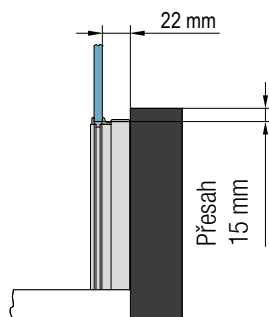

Detail A půdorys:

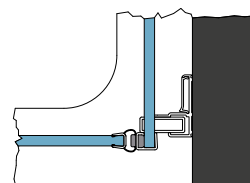

CADURA

Montážní zvláštnost:

Zkrácená boční stěna v 90° se montuje z boku vany: u křídlových dveří CA1C, CA13 je vždy volně vedle vany u CA2C a CA31C vždy dosedá na vanu

PŘESTAVITELNOST BOČNÍCH STĚN S VYROVNÁVACÍM PROFILEM

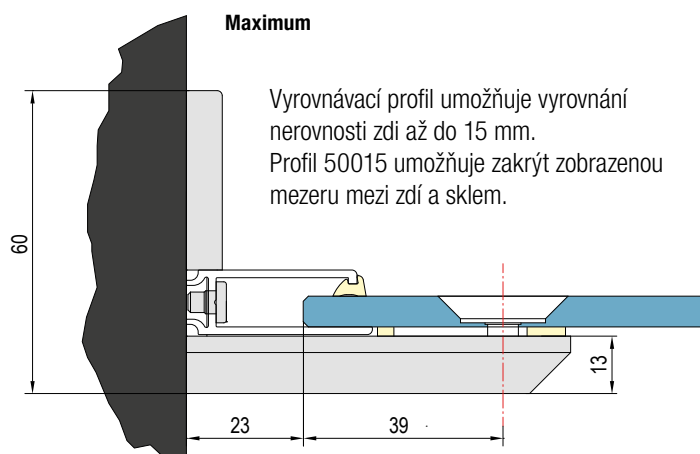
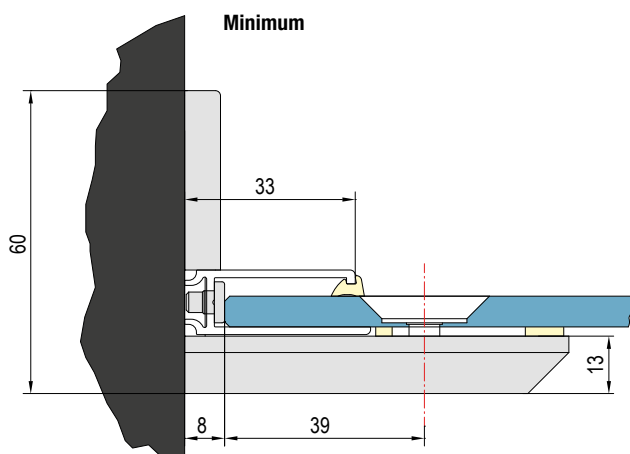

Vyrovnávací profil umožňuje vyrovnání nerovnosti zdi až do 15 mm. Profil 50015 umožňuje zakrýt zobrazenou mezeru mezi zdí a sklem.

VYROVNÁVACÍ PROFIL 50031

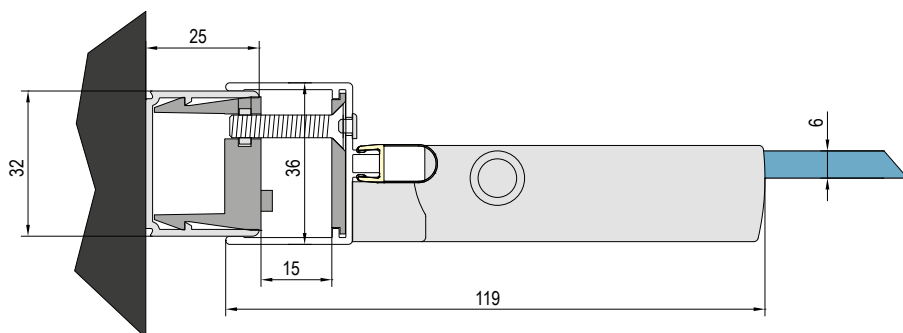

PROFIL V2.CA.XX

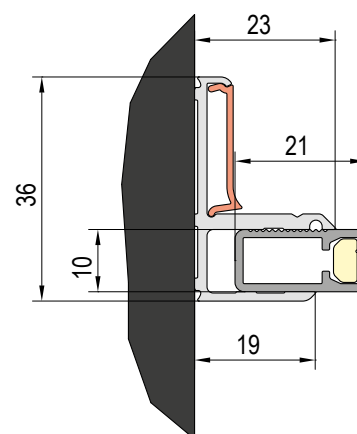

DVEŘE + BOČNÍ STĚNA, ROHOVÝ VSTUP (POSUVNÉ DVEŘE) – MONTÁŽ NA VANIČKU

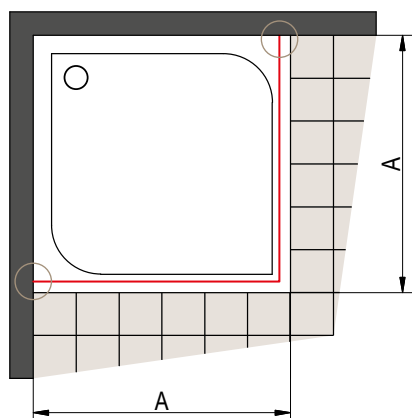

Obr. 1

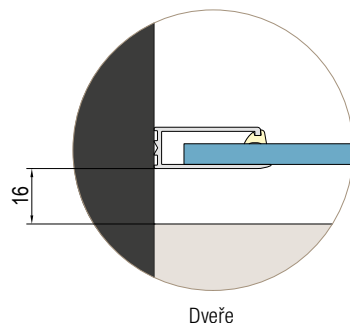

Dveře

Obr. 2

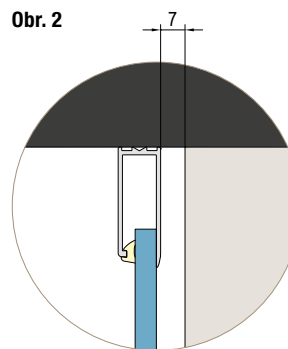

Boční stěna / fixní díl

A | změřený rozměr od zdi k vnějšímu okraji vaničky

Při montáži na vaničku je odsazení 16 mm (obr. 1) a 7 mm (obr. 2) stejné pro všechny typy posuvných dveří CADURA.

POSUVNÉ DVEŘE + BOČNÍ STĚNA – MONTÁŽ NA DLAŽBU

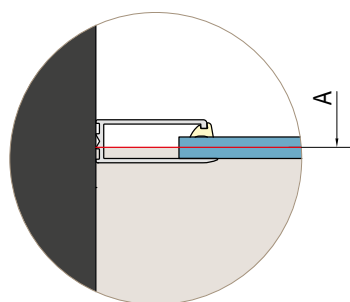
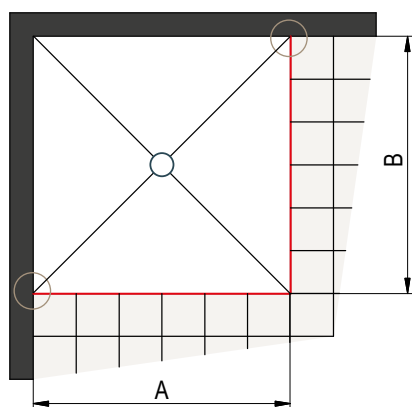

A | změřený rozměr od zdi na osu skla (dveře)

B | změřený rozměr od zdi na osu skla (boční stěna)

Stavební připravenost dlažby pro zástěnu standardních rozměrů (dveře)

Standardní šířka	Šířka A = střed skla
1000	994
1100	1094
1200	1194
1300	1294
1400	1394
1500	1494
1600	1594
1700	1694
1800	1794

Všechny zástěny jsou vybaveny vyrovnávacím profilem (přestavitelnost -24 mm; +21 mm).

Stavební připravenost dlažby pro zástěnu standardních rozměrů (boční stěna)

Standardní šířka	Šířka B = střed skla
700	670
750	720
800	770
900	870
1000	970
1100	1070
1200	1170

Všechny zástěny jsou vybaveny vyrovnávacím profilem (přestavitelnost -9 mm; +10 mm).

U montáže na dlažbu se při výrobě nezohledňuje žádné odsazení.

ROHOVÝ VSTUP - POSUVNÉ DVEŘE - MONTÁŽ NA DLAŽBU

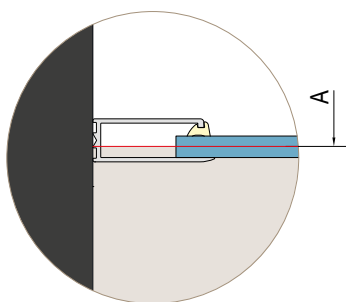
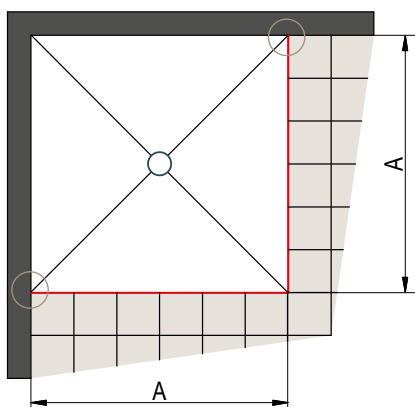

Stavební připravenost dlažby pro zástěnu standardních rozměrů

Standardní šířka	Šířka A = střed skla
700	667
750	717
800	767
900	867
1000	967
1200	1167

Všechny zástěny jsou vybaveny vyrovnávacím profilem (přestavitelnost -11 mm; +15 mm).

A | změřený rozměr od zdi na osu skla

CADURA

MONTÁŽ DVEŘÍ SE ZKRÁCENOU BOČNÍ STĚNOU V 90°

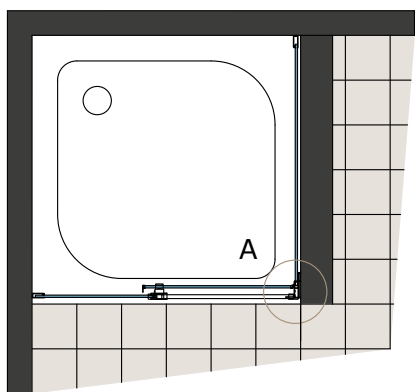

Detail **A** pohled zpredu:

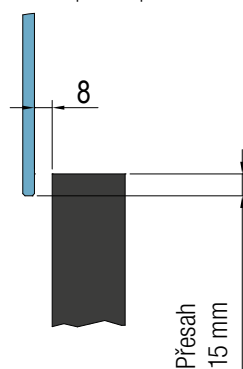

Detail **A** půdorys:

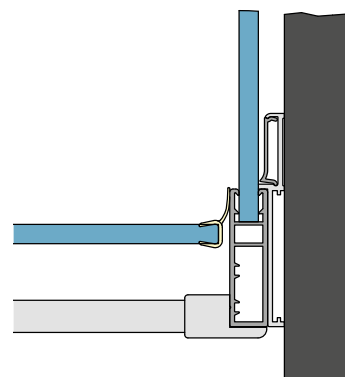

Montážní zvláštnost:

Zkrácená boční stěna v 90° se montuje z boku vany.

UZAVŘENÍ DVEŘÍ

DVEŘE V NICE

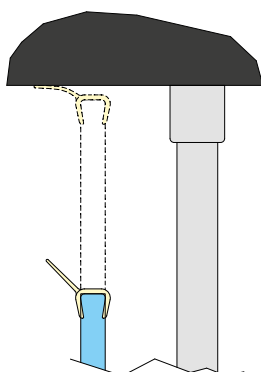

DVEŘE S BOČNÍ STĚNOU

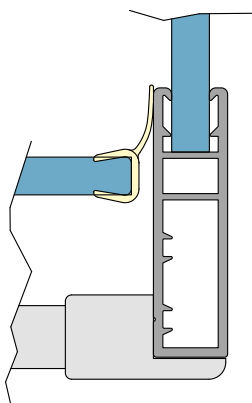

ROHOVÝ VSTUP

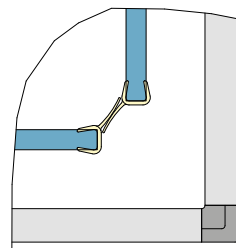

PŮDORYS VRCHNÍHO PROFILU

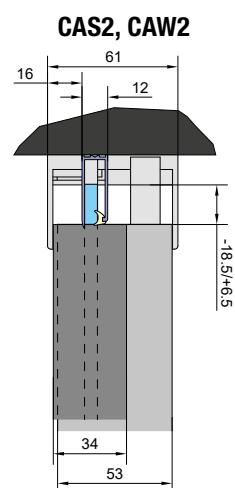

DIVERA

FUNKČNOST A FLEXIBILITA

DIVERA nabízí prvotřídní kvalitu, vysokou flexibilitu a promyšlenou funkčnost. Nová řada sprchových zástěn má zcela modulární strukturu, skládá se z křídlových i posuvných dveří, které lze kombinovat s variabilními pevnými stěnami v rovině či bočními stěnami a vytvořit tak širokou škálu základních variant.

DIVERA splňuje veškeré požadavky na moderní sprchový kout, je inovativní, konstrukčně jednoduchá a přitom komfortní. Ať už se jedná o rohový vstup, dveře v nice nebo o praktickou U-montáž, sprchový kout **DIVERA** Vás nadchne elegancí i jednoduchou možností přizpůsobit se prostoru koupelny.

Úzké, ergonomické madlo umožňuje pohodlné otvírání dveří. Všechna skla se standardně dodávají s antiplakovou úpravou Aquaperle.





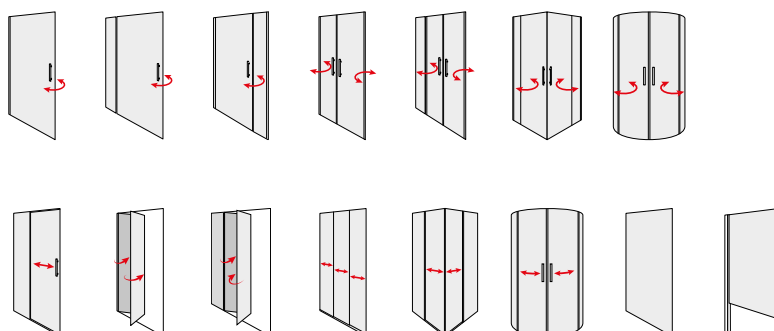





V nabídce následující varianty dveří a bočních stěn:





VLASTNOSTI

 <p>Bezpečnostní sklo, tloušťka skla 6 mm</p>	 <p>Maximální šířka dveří</p>	 <p>Splňuje normu na sprchové zástěny EN 14428:2008+A1</p>	 <p>Prahová lišta 15 mm kromě D22K & D22S3</p>
 <p>Počet variant skel</p>	 <p>Maximální šířka boční stěny</p>	 <p>Dostatečná šířka pro pohodlný vstup</p>	 <p>Včetně stabilizační vzpěry</p>
 <p>Antiplaková úprava Aquaperle</p>	 <p>Zvláštní rozměry</p>	 <p>Dveře nebo b. stěnu lze namontovat jako pravé nebo levé</p>	 <p>BLACK LINE: Pohledové díly v černé matné barvě (06)</p>
 <p>Standardní výška 2000 mm</p>	 <p>Zkosení / výřez</p>	 <p>Magnetické těsnění</p>	

DESIGN

Ergonomické madlo

- Pro komfortní otvírání a zavírání dveří



Pro dveře: D22S2B, D22SE2B, D22SRB



Pro zalamovací dveře: D22K

Optimální stabilita

- Integrovaná rohová vzpěra, jejíž délku lze přizpůsobit šířce pevné stěny, zajišťuje optimální stabilitu sprchové zástěny



Pohled zevnitř

Vysoká kvalita v každém detailu

- Elegantní rohové spoje dotváří celkový design zástěny. Kvalita je patrná v každém detailu sprchové zástěny.



TECHNICKÉ PŘEDNOSTI



Vyrovňovací profil

- Přestavitelnost až 60 mm výrazně usnadňuje montáž
- Elegantní chromované krytky podtrhují celkový design zástěny



Pro dveře: D22K, D22S3



Pro dveře:
D22S2B, D22SE2B, D22SRB

Posuvné dveře s odklápěním

- Nový naklapávací systém se spodním vodícím dílem u posuvných dveří (D22S2B, D22SE2B, D22SRB)
- Velmi snadné a rychlé čištění
- Nízká prahová lišta (15 mm) umožňuje téměř bezbariérový vstup a nabízí optimální těsnost
- Sada nízké prahové lišty (5 mm) D22KBS pro posuvné dveře (volitelně) – k dispozici pouze pro D22S2B a D22SE2B

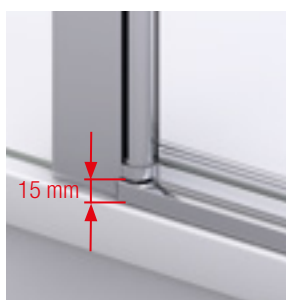

Těsnost

- Velmi dobrá ochrana proti stříkající vodě
- Pro optimální těsnost se standardně dodává prahová lišta vysoká 15 mm.
- Sada bez prahové lišty D22KB dostupná pro všechny otočné dveře (volitelně)



Naklapávací systém spojení dveří a boční stěny

- Zajišťuje naprostou těsnost a elegantní vzhled bez vrtání a šroubování



D22T1 + Z.AUS.001

Jednokřídlé dveře v nice se zkosením, černá matná (06), čiré sklo (07)



D22T13 + D22F1

Jednokřídlé dveře s pevnou stěnou v rovině + boční stěna v 90°, černá matná (06), sklo Screen (87)



D22T13 + D22F1

Jednokřídlé dveře s pevnou stěnou v rovině + boční stěna v 90°, aluchrom (50), sklo bílé linky (88)



D22FFV + D22T1

Jednokřídlé dveře se zkrácenou pevnou stěnou v rovině, aluchrom (50), čiré sklo (07)



D22T2 + D22F1 + D22F3

Dvoukřídlé dveře + 2x boční stěna v 90° - U- montáž (dveře vlevo u zdi), černá matná (06), čiré sklo (07)

Z DŮVODU STABILITY JE NUTNÉ POUŽÍT ROHOVÉ VZPĚRY.

Doporučujeme si na obchodním oddělení nechat zpracovat cenovou nabídku včetně technického výkresu - sales.bathrooms.cz@ronalgroup.com



D22S2B + D22F1SM+2x Z.AUS.001

Jednodílné posuvné dveře s pevnou stěnou v rovině + boční stěna v 90° s výřezem a zkosením, černá matná (06), čiré sklo (07)



D22S2BL + D22F1

Jednodílné posuvné dveře s pevnou stěnou v rovině + boční stěna v 90°, černá matná (06), sklo Screen (87)



D22S2BL + D22F1

Jednodílné posuvné dveře s pevnou stěnou v rovině + boční stěna v 90°, aluchrom (50), sklo bílé linky (88)



D22K + D22F1V

Zalamovací dveře + zkrácená boční stěna v 90°, aluchrom (50), čiré sklo (07)



Zkrácená boční stěna vždy dosedá na vanu/sokl.



Detail předního profilu s magnetickým těsněním v kombinaci se zkrácenou boční stěnou.

MOŽNÉ KOMBINACE

MONTÁŽ V ROVINĚ



1x D22FF

+



D22T1

=



D22T13 | Strany 154-155

+



D22T1

=



D22T31 | Strany 156-157

+



D22T2

=



D22T32 | Strany 160-161

MONTÁŽ V ROHU



2x D22FF

+



D22DE2BPP

=



D22DE2B | Strany 162-163

+



D22ERB55PP

=



D22ERB | Strany 164-165

VELKÉ ŠÍŘKY

MONTÁŽ V ROVINĚ



2x D22FF

+



D22T1

=



D22FF + D22T1 + D22FF
| Strany 152-153, 168-169

+



D22T2

=



D22FF + D22T2 + D22FF
| Strany 158-159, 168-169

DIVERA

VŠECHNY DVEŘE DIVERA LZE KOMBINOVAT S DALŠÍ BOČNÍ STĚNOU V ROVINĚ D22FF (STRANY 178-179)
A S BOČNÍ STĚNOU D22F1 (STRANY 180-181).



DIVERA

SAFETY
GLASS
6 MM

4

STAND.
2000 MM

MAX.
1000 MM

MAX.
1600 MM

AQUA
PERLE



EN 14428
A1 2008



BLACK
LINE

↑
Vysvětlivky
k piktogramům
naleznete
na vnitřní zadní
straně obálky.



D22T1 + D22F1 | aluchrom (50), čiré sklo (07)



D22T1 | černá matná (06), čiré sklo (07)

OBJEDNACÍ KÓD NALEZNETE V BĚŽOVÝCH POLÍCH:

D22T1 070 50 07 = DIVERA jednokřídlé dveře, šířka 700 mm, výška 2000 mm, aluchrom, čiré sklo

D22T1 | JEDNOKŘÍDLÉ DVEŘE

6mm bezpečnostní sklo | otvíráni ven i dovnitř | magnetické těsnění | 15mm prahová lišta | dodávka v 1 balení

PRODUKTY SKLADEM

STANDARDNÍ ROZMĚRY ¹⁾

			Typ	Šířka	Barva	Sklo		
Šířka	Šířka vstupu	Výška	Kód	Rozměr	06=černá matná 50=aluchrom	07=čiré sklo	22=Durlux	87=Screen 88=bílé linky
700	530	2000	D22T1	070	xx	07	8 000 / 9 600 Kč	22 9 600 / 11 530 Kč xx 12 680 / 15 230 Kč
800	630	2000	D22T1	080	xx	07	8 310 / 9 980 Kč	22 9 980 / 11 970 Kč xx 13 630 / 16 360 Kč
900	730	2000	D22T1	090	xx	07	8 710 / 10 450 Kč	22 10 450 / 12 540 Kč xx 14 110 / 16 930 Kč
1000	830	2000	D22T1	100	xx	07	9 020 / 10 820 Kč	22 10 820 / 12 980 Kč xx 15 130 / 18 150 Kč

ZVLÁŠTNÍ ROZMĚRY ²⁾

500-1000 dle šířky dveří	do 2000	D22T1	SM1	xx	07	15 350 / 18 420 Kč	22 18 420 / 22 110 Kč	xx 20 420 / 24 510 Kč
--------------------------	---------	--------------	------------	-----------	-----------	--------------------	------------------------------	------------------------------

D22F1 | BOČNÍ STĚNA V 90° ⁴⁾

6mm bezpečnostní sklo | dodávka v 1 balení

STANDARDNÍ ROZMĚRY ^{1) 3)}

		Typ	Šířka	Barva	Sklo		
Šířka	Výška	Kód	Rozměr	06=černá matná 50=aluchrom	07=čiré sklo	22=Durlux	87=Screen 88=bílé linky
700	2000	D22F1	070	xx	07	5 850 / 7 020 Kč	22 7 020 / 8 430 Kč xx 7 050 / 8 460 Kč
800	2000	D22F1	080	xx	07	6 080 / 7 300 Kč	22 7 300 / 8 760 Kč xx 7 850 / 9 430 Kč
900	2000	D22F1	090	xx	07	6 320 / 7 590 Kč	22 7 590 / 9 110 Kč xx 8 540 / 10 250 Kč
1000	2000	D22F1	100	xx	07	6 750 / 8 100 Kč	22 8 100 / 9 730 Kč xx 9 230 / 11 090 Kč
1200	2000	D22F1	120	xx	07	7 160 / 8 600 Kč	22 8 600 / 10 320 Kč xx 10 740 / 12 890 Kč
1400	2000	D22F1	140	xx	07	7 530 / 9 050 Kč	22 9 050 / 10 860 Kč xx 12 120 / 14 550 Kč

ZVLÁŠTNÍ ROZMĚRY (BOČNÍ STĚNA I DVEŘE MAJÍ STEJNOU VÝŠKU) ²⁾

250 - 800	do 2000	D22F1	SM1	xx	07	7 920 / 9 500 Kč	22 9 500 / 11 410 Kč	xx 10 270 / 12 330 Kč
801 - 1600	do 2000	D22F1	SM2	xx	07	10 300 / 12 360 Kč	22 12 360 / 14 840 Kč	xx 15 440 / 18 530 Kč

ZVLÁŠTNÍ ROZMĚRY ZKRÁCENÁ BOČNÍ STĚNA (BOČNÍ STĚNA A DVEŘE MAJÍ ROZDÍLNOU VÝŠKU) ^{2) 6)}

250 - 800	do 2000	D22F1V	SM1	xx	07	8 170 / 9 810 Kč	22 9 810 / 11 780 Kč	xx 10 620 / 12 760 Kč
801 - 1600	do 2000	D22F1V	SM2	xx	07	10 830 / 13 000 Kč	22 13 000 / 15 610 Kč	xx 16 040 / 19 260 Kč

D22F3 | DOPLŇKOVÁ BOČNÍ STĚNA V 90° ⁵⁾ - (VÍCE INFORMACÍ NA STR. 180-181)

6mm bezpečnostní sklo | dodávka v 1 balení

PŘÍPLATKY POUZE PRO BOČNÍ STĚNU

Zkosení / výřez	Z.AUS.001 (vychází se z ceny za zvláštní rozměry)	Cena za ks	2 530 Kč
-----------------	--	------------	----------

PŘÍSLUŠENSTVÍ

Rozšiřovací profil 25 mm pro dveře (kromě D22K a D22S3) a boční stěny	AD221.50.2000 (aluchrom) / AD221.06.2000 (černá matná)	800 / 960 Kč
Rohová vzpěra zeď - sklo	D22EV1.10.500 (chrom) / D22EV1.06.500 (černá matná)	1 150 / 1 350 Kč
Rohová vzpěra sklo - sklo	D22EV2.10.500 (chrom) / D22EV2.06.500 (černá matná)	1 570 / 1 890 Kč
Sada pro montáž otočných dveří bez prahové lišty	D22KB.10 (chrom) / D22KB.06 (černá matná)	1 020 / 1 230 Kč

PŘESTAVNÉ ŠÍŘKY

Standardní rozměry	Stavební připravenost niky po obložení		Instalační rozměry vaničky - od svislého obkladu po vnější hranu vaničky		Stavební připravenost dlažby pro zástěnu standardních rozměrů	
	1		2		Montáž na dlažbu (střed skla)	
Šířka	Dveře v nice (-40 mm; +20 mm)	Dveře (+boční stěna v 90°) (-20 mm; +10 mm)	Boční stěna v 90° (-20 mm; +5 mm)	Dveře (+boční stěna v 90°) (-10 mm; +20 mm)	Boční stěna v 90° (-10 mm; +15 mm)	
700	660-720	680-710	680-705	674	668	
800	760-820	780-810	780-805	774	768	
900	860-920	880-910	880-905	874	868	
1000	960-1020	980-1010	980-1005	974	968	
1200	-	-	1180-1205	-	1168	
1400	-	-	1380-1405	-	1368	
Zvláštní rozměry	(-20 mm; +40 mm)		(-10 mm; +20 mm) (-10 mm; +15 mm)		(-10 mm; +20 mm) (-10 mm; +15 mm)	
např.: 865	845-905	855-885	855-880	865	865	

POZNÁMKY

- 1) - V PŘÍPADĚ MONTÁŽE NA DLAŽBU JE NUTNO ZVÍT V ÚVAHU ROZDÍL MEZI NOMINÁLNÍ A FYZICKOU ŠÍŘKOU. VIZ TECHNICKÉ INFORMACE NA KONCI TĚTO KAPITOLY.
- 2) - DO OBJEDNÁVKY JE NUTNO UVĚST, ZDA BUDE MONTÁŽ NA VANIČKU NEBO NA DLAŽBU (ŠÍŘKA NA STŘED SKLA). VIZ TECH. INFORMACE NA KONCI TĚTO KAPITOLY.
- 3) - SKUTEČNÁ ŠÍŘKA (NA STŘED SKLA) DVEŘÍ S B. STĚNOU JE O 26 MM MENŠÍ NEŽ ŠÍŘKA V OBJEDNACÍM KÓDU (S TOLERANCÍ -10 AŽ + 20 MM). VIZ TECH. INFORMACE NA KONCI TĚTO KAPITOLY.
- 4) - LZE KOMBINOVAT S DOPLNKOVOU BOČNÍ STĚNOU V 90° D22F3 PRO U-MONTÁŽ (VIZ STRANY 180-181).
- 5) - LZE KOMBINOVAT S BOČNÍ STĚNOU D22F1 PRO U-MONTÁŽ (VIZ STRANY 180-181).
- 6) - DŮLEŽITÉ UPOZORNĚNÍ: ZKRÁCENÁ BOČNÍ STĚNA VŽDY DOSEDÁ NA VANU/SOKL.

Technické informace najdete na konci této kapitoly.

Rozměry v mm. Ceny v Kč bez DPH. Technické změny vyhrazeny. Zvláštní provedení nelze vrátit.

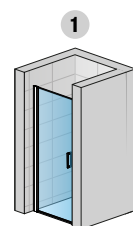

D22T1

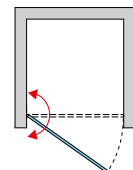

2

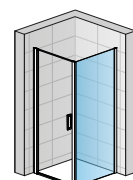

D22T1 + D22F1

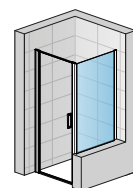

D22T1 + D22F1VSM



D22T1 + D22F1

+ D22F3
+ D22EV1
+ D22EV2

U-montáž

DIVERA

DIVERA

SAFETY
GLASS
6 MM

4

STAND.
2000 MM

MAX.
1600 MM

MAX.
1600 MM

AQUA
PERLE



EN 14428
A1 2008



↑
Vysvětlivky
k piktogramům
naleznete
na vnitřní zadní
straně obálky.



D22T13 + D22F1 | černá matná (06), čiré sklo (07)



D22T13 | aluchrom (50), čiré sklo (07)

OBJEDNACÍ KÓD NALEZNETE V BĚŽOVÝCH POLÍCH:

D22T13 20 50 07 = DIVERA jednokřídlé dveře s pevnou stěnou v rovině, šířka dveří 700 mm, šířka pevného dílu 200 mm, výška 2000 mm, aluchrom, čiré sklo

D22T13 | JEDNOKŘÍDLÉ DVEŘE S PEVNOU STĚNOU V ROVINĚ

6mm bezpečnostní sklo | otvírání ven i dovnitř | magnetické těsnění | 15mm prahová lišta | rohová vzpěra v balení | dodávka ve 2 baleních

PRODUKTY SKLADEM

STANDARDNÍ ROZMĚRY 1)

					Typ	Šířka	Barva		Sklo				
Šířka	Šířka vstupu	Šířka dveří	Šířka pev. dílu	Výška	Kód	Rozměr	06=černá matná 50=aluchrom	07=čiré sklo	22=Durlux	87=Screen 88=bílé linky			
900	530	700	200	2000	D22T13	070 20	xx	07	11 000 / 13 200 Kč	22	13 200 / 15 850 Kč	xx	18 230 / 21 870 Kč
1000	530	700	300	2000	D22T13	070 30	xx	07	11 200 / 13 450 Kč	22	13 450 / 16 130 Kč	xx	18 430 / 22 120 Kč
	630	800	200		D22T13	080 20	xx	07	11 300 / 13 570 Kč	22	13 570 / 16 290 Kč	xx	19 170 / 23 020 Kč
1100	530	700	400	2000	D22T13	070 40	xx	07	11 520 / 13 830 Kč	22	13 830 / 16 600 Kč	xx	19 070 / 22 890 Kč
	630	800	300		D22T13	080 30	xx	07	11 510 / 13 820 Kč	22	13 820 / 16 590 Kč	xx	19 380 / 23 260 Kč
	730	900	200		D22T13	090 20	xx	07	11 710 / 14 050 Kč	22	14 050 / 16 870 Kč	xx	19 650 / 23 580 Kč
1200	530	700	500	2000	D22T13	070 50	xx	07	12 060 / 14 470 Kč	22	14 470 / 17 360 Kč	xx	19 770 / 23 730 Kč
	630	800	400		D22T13	080 40	xx	07	11 830 / 14 200 Kč	22	14 200 / 17 040 Kč	xx	20 020 / 24 020 Kč
	730	900	300		D22T13	090 30	xx	07	11 910 / 14 300 Kč	22	14 300 / 17 160 Kč	xx	19 850 / 23 830 Kč
	830	1000	200		D22T13	100 20	xx	07	12 010 / 14 420 Kč	22	14 420 / 17 310 Kč	xx	20 660 / 24 790 Kč
1300	530	700	600	2000	D22T13	070 60	xx	07	12 690 / 15 240 Kč	22	15 240 / 18 290 Kč	xx	20 500 / 24 600 Kč
	630	800	500		D22T13	080 50	xx	07	12 360 / 14 840 Kč	22	14 840 / 17 800 Kč	xx	20 720 / 24 870 Kč
	730	900	400		D22T13	090 40	xx	07	12 240 / 14 690 Kč	22	14 690 / 17 640 Kč	xx	20 480 / 24 580 Kč
	830	1000	300		D22T13	100 30	xx	07	12 230 / 14 680 Kč	22	14 680 / 17 620 Kč	xx	20 860 / 25 030 Kč
1400	630	800	600	2000	D22T13	080 60	xx	07	13 010 / 15 620 Kč	22	15 620 / 18 750 Kč	xx	21 440 / 25 730 Kč
	730	900	500		D22T13	090 50	xx	07	12 770 / 15 320 Kč	22	15 320 / 18 390 Kč	xx	21 190 / 25 440 Kč
	830	1000	400		D22T13	100 40	xx	07	12 550 / 15 060 Kč	22	15 060 / 18 080 Kč	xx	21 500 / 25 810 Kč
1500	730	900	600	2000	D22T13	090 60	xx	07	13 420 / 16 100 Kč	22	16 100 / 19 330 Kč	xx	21 910 / 26 300 Kč
	830	1000	500		D22T13	100 50	xx	07	13 080 / 15 690 Kč	22	15 690 / 18 830 Kč	xx	22 200 / 26 640 Kč
1600	830	1000	600	2000	D22T13	100 60	xx	07	13 720 / 16 470 Kč	22	16 470 / 19 770 Kč	xx	22 930 / 27 530 Kč

ZVLÁŠTNÍ ROZMĚRY 2)

900-1600	dle šířky dveří	do 2000	D22T13	SM1	xx	07	23 420 / 28 100 Kč	22	28 100 / 33 730 Kč	xx	34 450 / 41 340 Kč
----------	-----------------	---------	--------	-----	----	----	--------------------	----	--------------------	----	--------------------

D22F1 | BOČNÍ STĚNA V 90° 1) 3) 4) 6) - VÍCE INFORMACÍ NA STR. 180-181

6mm bezpečnostní sklo | dodávka v 1 balení

D22F3 | DOPLŇKOVÁ BOČNÍ STĚNA V 90° 5) - VÍCE INFORMACÍ NA STR. 180-181

6mm bezpečnostní sklo | dodávka v 1 balení

PŘÍPLATKY

Zkosení / výřez	Z.AUS.001 (vychází se z ceny za zvláštní rozměry)	Cena za ks	2 530 Kč
-----------------	---	------------	----------

PŘÍSLUŠENSTVÍ

Rozšiřovací profil 25 mm pro dveře (kromě D22K a D22S3) a boční stěny	AD221.50.2000 (aluchrom) / AD221.06.2000 (černá matná)	800 / 960 Kč
Fixní díl k rohové vzpěře pro uchycení na sklo	AD221.50.SM1 (aluchrom) / AD221.06.SM1 (černá matná)	1 150 / 1 350 Kč
Rohová vzpěra zeď - sklo	D22FPG.10 (chrom) / D22FPG.06 (černá matná)	380 / 460 Kč
Rohová vzpěra zeď - sklo	D22EV1.10.500 (chrom) / D22EV1.06.500 (černá matná)	1 570 / 1 890 Kč
Rohová vzpěra sklo - sklo	D22EV2.10.500 (chrom) / D22EV2.06.500 (černá matná)	1 570 / 1 890 Kč
Sada pro montáž otočných dveří bez prahové lišty	D22KB.10 (chrom) / D22KB.06 (černá matná)	1 020 / 1 230 Kč

PŘESTAVNÉ ŠÍŘKY

Standardní rozměry	Stavební připravenost niky po obložení		Instalační rozměry vaničky - od svislého obkladu po vnější hranu vaničky		Stavební připravenost dlažby pro zástěnu standardních rozměrů	
	1	2	1	2	Montáž na dlažbu (střed skla)	
Šířka	Dveře v nice (-40 mm; +20 mm)	Dveře (+boční stěna v 90° (-20 mm; +10 mm)	Boční stěna v 90° (-20 mm; +5 mm)	Dveře (+boční stěna v 90° (-10 mm; +20 mm)	Boční stěna v 90° (-10 mm; +15 mm)	
700	-	-	680-705	-	668	
800	-	-	780-805	-	768	
900	860-920	880-910	880-905	874	868	
1000	960-1020	980-1010	980-1005	974	968	
1100	1060-1120	1080-1110	-	1074	-	
1200	1160-1220	1180-1210	1180-1205	1174	1168	
1300	1260-1320	1280-1310	-	1274	-	
1400	1360-1420	1380-1410	1380-1405	1374	1368	
1500	1460-1520	1480-1510	-	1474	-	
1600	1560-1620	1580-1610	-	1574	-	
Zvláštní rozměry	(-20 mm; +40 mm)	(-10 mm; +20 mm)	(-10 mm; +15 mm)	(-10 mm; +20 mm)	(-10 mm; +15 mm)	
např.: 965	945-1005	955-985	955-980	965	965	

POZNÁMKY

- 1) - V PŘÍPADĚ MONTÁŽE NA DLAŽBU JE NUTNO ZVÍT V ÚVAHU ROZDÍL MEZI NOMINÁLNÍ A FYZICKOU ŠÍŘKOU. VIZ TECHNICKÉ INFORMACE NA KONCI TĚTO KAPITOLY.
- 2) - DO OBJEDNÁVKY JE NUTNO UVĚST, ZDA BUDE MONTÁŽ NA VANIČKU NEBO NA DLAŽBU (ŠÍŘKA NA STŘED SKLA). VIZ TECH. INFORMACE NA KONCI TĚTO KAPITOLY.
- 3) - SKUTEČNÁ ŠÍŘKA (NA STŘED SKLA) DVEŘÍ S B. STĚNOU JE O 26 MM MENŠÍ NEŽ ŠÍŘKA V OBJEDNACÍM KÓDU (S TOLERANCÍ -10 AŽ + 20 MM). VIZ TECH. INFORMACE NA KONCI TĚTO KAPITOLY.
- 4) - LZE KOMBINOvat S DOPLNKOVOU BOČNÍ STĚNOU V 90° D22F3 PRO U-MONTÁŽ (VIZ STRANY 180-181).
- 5) - LZE KOMBINOvat S BOČNÍ STĚNOU D22F1 PRO U-MONTÁŽ (VIZ STRANY 180-181).
- 6) - DŮLEŽITÉ UPOZORNĚNÍ: ZKRÁCENÁ BOČNÍ STĚNA VŽDY DOSEDÁ NA VANU/SOKL.

Technické informace najdete na konci této kapitoly.

Rozměry v mm. Ceny v Kč bez DPH. Technické změny vyhrazeny. Zvláštní provedení nelze vrátit.

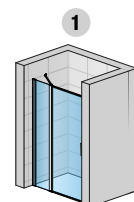

D22T13

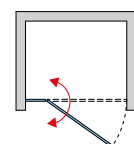

2



D22T13 + D22F1

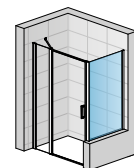

D22T13 + D22F1VSM



2X D22F1 + D22T13 + D22FPG + 2X D22EV1

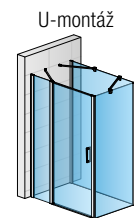

D22T13 + D22F1 + D22F3 + D22EV1 + D22EV2

DIVERA

DIVERA

SAFETY
GLASS
6 MM

4

STAND.
2000 MM

MAX.
1600 MM

MAX.
1600 MM

AQUA
PERLE



EM 14428
A1 2008



↑
Vysvětlivky
k piktogramům
naleznete
na vnitřní zadní
straně obálky.



D22T31 + D22F1 | aluchrom (50), čiré sklo (07)



D22T31 | černá matná (06), čiré sklo (07)

OBJEDNACÍ KÓD NALEZNETE V BĚŽOVÝCH POLÍCH:

D22T31 070 20 50 07 = DIVERA jednokřídlé dveře s pantem u zdi a pevnou stěnou v rovině, šířka dveří 700 mm, šířka pevného dílu 200 mm, výška 2000 mm, aluchrom, čiré sklo

D22T31 | JEDNOKŘÍDLÉ DVEŘE S PANTEM U ZDI A PEVNOU STĚNOU V ROVINĚ

6mm bezpečnostní sklo | otvíráni ven i dovnitř | magnetické těsnění | 15mm prahová lišta | rohová vzpěra v balení | dodávka ve 2 baleních

PRODUKTY SKLADEM

STANDARDNÍ ROZMĚRY 1)

Typ					Šířka	Barva	Sklo						
Šířka	Šířka vstupu	Šířka dveří	Šířka pev. dílu	Výška	Kód	Rozměr	06=černá matná 50=aluchrom	07=čiré sklo	22=Durtux	87=Screen 88=bílé linky			
900	530	700	200	2000	D22T31	070 20	xx	07	11 000 / 13 200 Kč	22	13 200 / 15 850 Kč	xx	18 230 / 21 870 Kč
1000	530	700	300	2000	D22T31	070 30	xx	07	11 200 / 13 450 Kč	22	13 450 / 16 130 Kč	xx	18 430 / 22 120 Kč
	630	800	200		D22T31	080 20	xx	07	11 300 / 13 570 Kč	22	13 570 / 16 290 Kč	xx	19 170 / 23 020 Kč
1100	530	700	400	2000	D22T31	070 40	xx	07	11 520 / 13 830 Kč	22	13 830 / 16 600 Kč	xx	19 070 / 22 890 Kč
	630	800	300		D22T31	080 30	xx	07	11 510 / 13 820 Kč	22	13 820 / 16 590 Kč	xx	19 380 / 23 260 Kč
1200	730	900	200	2000	D22T31	090 20	xx	07	11 710 / 14 050 Kč	22	14 050 / 16 870 Kč	xx	19 650 / 23 580 Kč
	530	700	500		D22T31	070 50	xx	07	12 060 / 14 470 Kč	22	14 470 / 17 360 Kč	xx	19 770 / 23 730 Kč
1300	630	800	400	2000	D22T31	080 40	xx	07	11 830 / 14 200 Kč	22	14 200 / 17 040 Kč	xx	20 020 / 24 020 Kč
	730	900	300		D22T31	090 30	xx	07	11 910 / 14 300 Kč	22	14 300 / 17 160 Kč	xx	19 850 / 23 830 Kč
1400	830	1000	200	2000	D22T31	100 20	xx	07	12 010 / 14 420 Kč	22	14 420 / 17 310 Kč	xx	20 660 / 24 790 Kč
	530	700	600		D22T31	070 60	xx	07	12 690 / 15 240 Kč	22	15 240 / 18 290 Kč	xx	20 500 / 24 600 Kč
1500	630	800	500	2000	D22T31	080 50	xx	07	12 360 / 14 840 Kč	22	14 840 / 17 800 Kč	xx	20 720 / 24 870 Kč
	730	900	400		D22T31	090 40	xx	07	12 240 / 14 690 Kč	22	14 690 / 17 640 Kč	xx	20 480 / 24 580 Kč
1600	830	1000	300	2000	D22T31	100 30	xx	07	12 230 / 14 680 Kč	22	14 680 / 17 620 Kč	xx	20 860 / 25 030 Kč
	630	800	600		D22T31	080 60	xx	07	13 010 / 15 620 Kč	22	15 620 / 18 750 Kč	xx	21 440 / 25 730 Kč
1700	730	900	500	2000	D22T31	090 50	xx	07	12 770 / 15 320 Kč	22	15 320 / 18 390 Kč	xx	21 190 / 25 440 Kč
	830	1000	400		D22T31	100 40	xx	07	12 550 / 15 060 Kč	22	15 060 / 18 080 Kč	xx	21 500 / 25 810 Kč
1800	730	900	600	2000	D22T31	090 60	xx	07	13 420 / 16 100 Kč	22	16 100 / 19 330 Kč	xx	21 910 / 26 300 Kč
	830	1000	500		D22T31	100 50	xx	07	13 080 / 15 690 Kč	22	15 690 / 18 830 Kč	xx	22 200 / 26 640 Kč
1900	830	1000	600	2000	D22T31	100 60	xx	07	13 720 / 16 470 Kč	22	16 470 / 19 770 Kč	xx	22 930 / 27 530 Kč

ZVLÁŠTNÍ ROZMĚRY 2)

900-1600	dle šířky dveří	do 2000	D22T31	SM1	xx	07	23 420 / 28 100 Kč	22	28 100 / 33 730 Kč	xx	34 450 / 41 340 Kč
----------	-----------------	---------	--------	-----	----	----	--------------------	----	--------------------	----	--------------------

D22F1 | BOČNÍ STĚNA V 90° 1) 3) 4) 6) - VÍCE INFORMACÍ NA STR. 180-181 6mm bezpečnostní sklo | dodávka v 1 balení

D22F3 | DOPLŇKOVÁ BOČNÍ STĚNA V 90° 5) - VÍCE INFORMACÍ NA STR. 180-181

6mm bezpečnostní sklo | dodávka v 1 balení

PŘÍPLATKY

Zkosení / výřez	Z.AUS.001 (vychází se z ceny za zvláštní rozměry)	Cena za ks	2 530 Kč
-----------------	---	------------	----------

PŘÍSLUŠENSTVÍ

Rozšiřovací profil 25 mm pro dveře (kromě D22K a D22S3) a boční stěny	AD221.50.2000 (aluchrom) / AD221.06.2000 (černá matná)	800 / 960 Kč
Fixní díl k rohové vzpěře pro uchycení na sklo	AD221.50.SM1 (aluchrom) / AD221.06.SM1 (černá matná)	1 150 / 1 350 Kč
Rohová vzpěra zeď - sklo	D22FPG.10 (chrom) / D22FPG.06 (černá matná)	380 / 460 Kč
Rohová vzpěra zeď - sklo	D22EV1.10.500 (chrom) / D22EV1.06.500 (černá matná)	1 570 / 1 890 Kč
Rohová vzpěra sklo - sklo	D22EV2.10.500 (chrom) / D22EV2.06.500 (černá matná)	1 570 / 1 890 Kč
Sada pro montáž otočných dveří bez prahové lišty	D22KB.10 (chrom) / D22KB.06 (černá matná)	1 020 / 1 230 Kč

PŘESTAVNÉ ŠÍŘKY

Standardní rozměry	Stavební připravenost niky po obložení		Instalační rozměry vaničky - od svislého obkladu po vnější hranu vaničky		Stavební připravenost dlažby pro zástěnu standardních rozměrů	
	Šířka	Dveře v nice (-40 mm; +20 mm)	Dveře (+boční stěna v 90°) (-20 mm; +10 mm)	Boční stěna v 90° (-20 mm; +5 mm)	Dveře (+boční stěna v 90°) (-10 mm; +20 mm)	Boční stěna v 90° (-10 mm; +15 mm)
700	-	-	-	680-705	-	668
800	-	-	-	780-805	-	768
900	860-920	880-910	880-910	880-905	874	868
1000	960-1020	980-1010	980-1010	980-1005	974	968
1100	1060-1120	1080-1110	-	-	1074	-
1200	1160-1220	1180-1210	1180-1205	-	1174	1168
1300	1260-1320	1280-1310	-	-	1274	-
1400	1360-1420	1380-1410	1380-1405	-	1374	1368
1500	1460-1520	1480-1510	-	-	1474	-
1600	1560-1620	1580-1610	-	-	1574	-
Zvláštní rozměry		(-20 mm; +40 mm)	(-10 mm; +20 mm)	(-10 mm; +15 mm)	(-10 mm; +20 mm)	(-10 mm; +15 mm)
např.: 965	945-1005	955-985	955-980	965	965	

POZNÁMKY

- 1) - V PŘÍPADĚ MONTÁŽE NA DLAŽBU JE NUTNO ZVÍT V ÚVAHU ROZDÍL MEZI NOMINÁLNÍ A FYZICKOU ŠÍŘKOU. VIZ TECHNICKÉ INFORMACE NA KONCI TĚTO KAPITOLY.
- 2) - DO OBJEDNÁVKY JE NUTNO UVĚST, ZDA BUDE MONTÁŽ NA VANČKU NEBO NA DLAŽBU (ŠÍŘKA NA STŘED SKLA). VIZ TECH. INFORMACE NA KONCI TĚTO KAPITOLY.
- 3) - SKUTEČNÁ ŠÍŘKA (NA STŘED SKLA) DVEŘÍ S B. STĚNOU JE O 26 MM MENŠÍ NEŽ ŠÍŘKA V OBJEDNACÍM KÓDU (S TOLERANCÍ -10 AŽ + 20 MM). VIZ TECH. INFORMACE NA KONCI TĚTO KAPITOLY.
- 4) - LZE KOMBINOVAT S DOPĹŇKOVOU BOČNÍ STĚNOU V 90° D22F3 PRO U-MONTÁŽ (VIZ STRANY 180-181).
- 5) - LZE KOMBINOVAT S BOČNÍ STĚNOU D22F1 PRO U-MONTÁŽ (VIZ STRANY 180-181).
- 6) - DŹLEŽITÉ UPOZORNĚNÍ: ZKRÁCENÁ BOČNÍ STĚNA VĹDY DOSEDÁ NA VANU/SOKL.

I Technické informace najdete na konci této kapitoly.

Rozměry v mm. Ceny v Kč bez DPH. Technické změny vyhrazeny. Zvláštní provedení nelze vrátit.

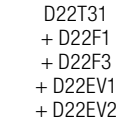
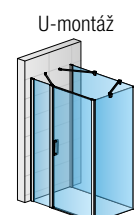
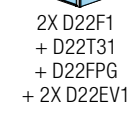
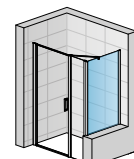
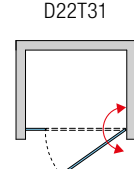
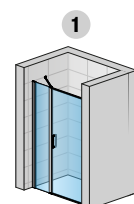

DIVERA

DIVERA

SAFETY
GLASS
6 MM

4

STAND.
2000 MM

MAX.
1200 MM

MAX.
1600 MM

AQUA
PERLE



EM 14428
A1 2008



BLACK
LINE

↑
Vysvětlivky
k piktogramům
naleznete
na vnitřní zadní
straně obálky.



D22T2 + D22F1 | černá matná (06), čiré sklo (07)



D22T2 | aluchrom (50), čiré sklo (07)

OBJEDNACÍ KÓD NALEZNETE V BĚŽOVÝCH POLÍCH:

D22T2 070 50 07 = DIVERA dvoukřídlé dveře, šířka 700 mm, výška 2000 mm, aluchrom, čiré sklo

D22T2 | DVOUKŘÍDLÉ DVEŘE

6mm bezpečnostní sklo | otvíráni ven i dovnitř | magnetické těsnění | 15mm prahová lišta | dodávka v 1 balení

PRODUKTY SKLADEM

STANDARDNÍ ROZMĚRY ¹⁾

			Typ	Šířka	Barva	Sklo		
Šířka	Šířka vstupu	Výška	Kód	Rozměr	06=černá matná 50=aluchrom	07=čiré sklo	22=Durlux	87=Screen 88=bílé linky
700	504	2000	D22T2	070	xx	07	9 330 / 11 190 Kč	22 11 190 / 13 440 Kč xx 14 860 / 17 830 Kč
800	604	2000	D22T2	080	xx	07	9 540 / 11 460 Kč	22 11 460 / 13 760 Kč xx 15 610 / 18 730 Kč
900	704	2000	D22T2	090	xx	07	9 850 / 11 830 Kč	22 11 830 / 14 200 Kč xx 16 320 / 19 590 Kč
1000	804	2000	D22T2	100	xx	07	10 060 / 12 080 Kč	22 12 080 / 14 500 Kč xx 17 080 / 20 500 Kč
1200	1004	2000	D22T2	120	xx	07	10 370 / 12 450 Kč	22 12 450 / 14 940 Kč xx 18 110 / 21 740 Kč

ZVLÁŠTNÍ ROZMĚRY ²⁾

600-900	dle šířky dveří	do 2000	D22T2	SM1	xx	07	17 390 / 20 870 Kč	22 20 870 / 25 050 Kč xx 23 140 / 27 770 Kč
901-1200	dle šířky dveří	do 2000	D22T2	SM2	xx	07	19 330 / 23 200 Kč	22 23 200 / 27 850 Kč xx 25 710 / 30 860 Kč

D22F1 | BOČNÍ STĚNA V 90° ⁴⁾

6mm bezpečnostní sklo | dodávka v 1 balení

STANDARDNÍ ROZMĚRY ^{1) 3)}

		Typ	Šířka	Barva	Sklo		
Šířka	Výška	Kód	Rozměr	06=černá matná 50=aluchrom	07=čiré sklo	22=Durlux	87=Screen 88=bílé linky
700	2000	D22F1	070	xx	07	5 850 / 7 020 Kč	22 7 020 / 8 430 Kč xx 7 050 / 8 460 Kč
800	2000	D22F1	080	xx	07	6 080 / 7 300 Kč	22 7 300 / 8 760 Kč xx 7 850 / 9 430 Kč
900	2000	D22F1	090	xx	07	6 320 / 7 590 Kč	22 7 590 / 9 110 Kč xx 8 540 / 10 250 Kč
1000	2000	D22F1	100	xx	07	6 750 / 8 100 Kč	22 8 100 / 9 730 Kč xx 9 230 / 11 090 Kč
1200	2000	D22F1	120	xx	07	7 160 / 8 600 Kč	22 8 600 / 10 320 Kč xx 10 740 / 12 890 Kč
1400	2000	D22F1	140	xx	07	7 530 / 9 050 Kč	22 9 050 / 10 860 Kč xx 12 120 / 14 550 Kč

ZVLÁŠTNÍ ROZMĚRY (BOČNÍ STĚNA I DVEŘE MAJÍ STEJNOU VÝŠKU) ²⁾

250 - 800	do 2000	D22F1	SM1	xx	07	7920 / 9 500 Kč	22 9 500 / 11 410 Kč xx 10 270 / 12 330 Kč
801 - 1600	do 2000	D22F1	SM2	xx	07	10 300 / 12 360 Kč	22 12 360 / 14 840 Kč xx 15 440 / 18 530 Kč

ZVLÁŠTNÍ ROZMĚRY ZKRÁCENÁ BOČNÍ STĚNA (BOČNÍ STĚNA A DVEŘE MAJÍ ROZDÍLNOU VÝŠKU) ^{2) 6)}

250 - 800	do 2000	D22F1V	SM1	xx	07	8 170 / 9 810 Kč	22 9 810 / 11 780 Kč xx 10 620 / 12 760 Kč
801 - 1600	do 2000	D22F1V	SM2	xx	07	10 830 / 13 000 Kč	22 13 000 / 15 610 Kč xx 16 040 / 19 260 Kč

D22F3 | DOPLŇKOVÁ BOČNÍ STĚNA V 90° ⁵⁾ - VÍCE INFORMACÍ NA STR. 180-181

6mm bezpečnostní sklo | dodávka v 1 balení

PŘÍPLATKY POUZE PRO BOČNÍ STĚNU

Zkosení / výřez	Z.AUS.001 (vychází se z ceny za zvláštní rozměry)	Cena za ks	2 530 Kč
-----------------	---	------------	----------

PŘÍSLUŠENSTVÍ

Rozšiřovací profil 25 mm pro dveře (kromě D22K a D22S3) a boční stěny	AD221.50.2000 (aluchrom) / AD221.06.2000 (černá matná)	800 / 960 Kč
	AD221.50.SM1 (aluchrom) / AD221.06.SM1 (černá matná)	1 150 / 1 350 Kč
Rohová vzpěra zeď - sklo	D22EV1.10.500 (chrom) / D22EV1.06.500 (černá matná)	1 570 / 1 890 Kč
Rohová vzpěra sklo - sklo	D22EV2.10.500 (chrom) / D22EV2.06.500 (černá matná)	1 570 / 1 890 Kč
Sada pro montáž otočných dveří bez prahové lišty	D22KB.10 (chrom) / D22KB.06 (černá matná)	1 020 / 1 230 Kč

PŘESTAVNÉ ŠÍŘKY

Standardní rozměry	Stavební připravenost niky po obložení		Instalační rozměry vaničky - od svislého obkladu po vnější hranu vaničky		Stavební připravenost dlažby pro zástěnu standardních rozměrů	
	1	2	1	2	Montáž na dlažbu (střed skla)	
Šířka	Dveře v nise (-40 mm; +20 mm)	Dveře (+boční stěna v 90°) (-20 mm; +10 mm)	Boční stěna v 90° (-20 mm; +5 mm)	Dveře (+boční stěna v 90°) (-10 mm; +20 mm)	Boční stěna v 90° (-10 mm; +15 mm)	
700	660-720	680-710	680-705	674	668	
800	760-820	780-810	780-805	774	768	
900	860-920	880-910	880-905	874	868	
1000	960-1020	980-1010	980-1005	974	968	
1200	1160-1220	1180-1210	1180-1205	1174	1168	
1400	-	-	1380-1405	-	1368	
Zvláštní rozměry	(-20 mm; +40 mm)	(-10 mm; +20 mm)	(-10 mm; +15 mm)	(-10 mm; +20 mm)	(-10 mm; +15 mm)	
např.: 865	845-905	855-885	855-880	865	865	

POZNÁMKY

- 1) - V PŘÍPADĚ MONTÁŽE NA DLAŽBU JE NUTNO ZVÍT V ÚVAHU ROZDÍL MEZI NOMINÁLNÍ A FYZICKOU ŠÍŘKOU. VIZ TECHNICKÉ INFORMACE NA KONCI TĚTO KAPITOLY.
- 2) - DO OBJEDNÁVKY JE NUTNO UVĚST, ZDA BUDE MONTÁŽ NA VANIČKU NEBO NA DLAŽBU (ŠÍŘKA NA STŘED SKLA). VIZ TECH. INFORMACE NA KONCI TĚTO KAPITOLY.
- 3) - SKUTEČNÁ ŠÍŘKA (NA STŘED SKLA) DVEŘÍ S B. STĚNOU JE O 26 MM MENŠÍ NEŽ ŠÍŘKA V OBJEDNACÍM KÓDU (S TOLERANCÍ -10 AŽ + 20 MM). VIZ TECH. INFORMACE NA KONCI TĚTO KAPITOLY.
- 4) - LZE KOMBINOVAT S DOPLŇKOVOU BOČNÍ STĚNOU V 90° D22F3 PRO U-MONTÁŽ (VIZ STRANY 180-181).
- 5) - LZE KOMBINOVAT S BOČNÍ STĚNOU D22F1 PRO U-MONTÁŽ (VIZ STRANY 180-181).
- 6) - DŮLEŽITÉ UPOZORNĚNÍ: ZKRÁCENÁ BOČNÍ STĚNA VŽDY DOSEDÁ NA VANU/SOKL.

Technické informace najdete na konci této kapitoly.

Rozměry v mm. Ceny v Kč bez DPH. Technické změny vyhrazeny. Zvláštní provedení nelze vrátit.

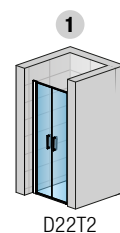

D22T2

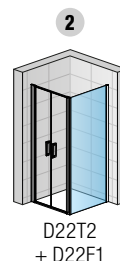
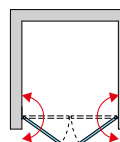

D22T2 + D22F1

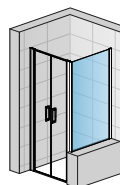

D22T2 + D22F1VSM

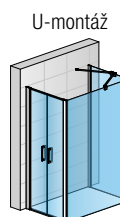

U-montáž
D22T2 + D22F1 + D22F3 + D22EV1 + D22EV2

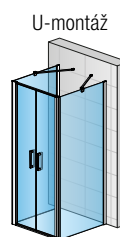

U-montáž
2X D22F1 + D22T2 + 2X D22EV1

DIVERA

DIVERA

SAFETY
GLASS
6 MM

4

STAND.
2000 MM

MAX.
1800 MM

MAX.
1600 MM

AQUA
PERLE



EM 14428
A1 2008



↑
Vysvětlivky
k piktogramům
naleznete
na vnitřní zadní
straně obálky.



D22T32 + D22F1 | aluchrom (50), čiré sklo (07)



D22T32 | černá matná (06), čiré sklo (07)

OBJEDNACÍ KÓD NALEZNETE V BĚŽOVÝCH POLÍCH:

D22T31 070 20 50 07 = DIVERA dvoukřídlové dveře s pevnou stěnou v rovině, šířka dveří 700 mm, šířka pevného dílu 200 mm, výška 2000 mm, aluchrom, čiré sklo

D22T32 | DVOUKŘÍDLÉ DVEŘE S PEVNOU STĚNOU V ROVINĚ

6mm bezpečnostní sklo | otvíráni ven i dovnitř | magnetické těsnění | 15mm prahová lišta | rohová vzpěra v balení | dodávka ve 2 baleních

PRODUKTY SKLADEM

STANDARDNÍ ROZMĚRY

STANDARDNÍ ROZMĚRY					Typ	Šířka	Barva	Sklo					
Šířka	Šířka vstupu	Šířka dveří	Šířka pev. dílu	Výška	Kód	Rozměr	06=černá matná 50=aluchrom	07=čiré sklo	22=Durlux	87=Screen 88=bílě linky			
900	504	700	200	2000	D22T32	070 20	xx	07	12 330 / 14 810 Kč	22	14 810 / 17 770 Kč	xx	20 400 / 24 480 Kč
1000	504	700	300	2000	D22T32	070 30	xx	07	12 540 / 15 050 Kč	22	15 050 / 18 070 Kč	xx	20 600 / 24 720 Kč
	604	800	200		D22T32	080 20	xx	07	12 540 / 15 050 Kč	22	15 050 / 18 070 Kč	xx	21 140 / 25 370 Kč
1100	504	700	400	2000	D22T32	070 40	xx	07	12 860 / 15 430 Kč	22	15 430 / 18 520 Kč	xx	21 230 / 25 490 Kč
	604	800	300		D22T32	080 30	xx	07	12 750 / 15 300 Kč	22	15 300 / 18 360 Kč	xx	21 350 / 25 620 Kč
	704	900	200		D22T32	090 20	xx	07	12 850 / 15 420 Kč	22	15 420 / 18 510 Kč	xx	21 860 / 26 240 Kč
1200	504	700	500	2000	D22T32	070 50	xx	07	13 390 / 16 070 Kč	22	16 070 / 19 290 Kč	xx	21 940 / 26 330 Kč
	604	800	400		D22T32	080 40	xx	07	13 070 / 15 680 Kč	22	15 680 / 18 820 Kč	xx	21 990 / 26 380 Kč
	704	900	300		D22T32	090 30	xx	07	13 060 / 15 670 Kč	22	15 670 / 18 810 Kč	xx	20 070 / 26 490 Kč
	804	1000	200		D22T32	100 20	xx	07	13 060 / 15 670 Kč	22	15 670 / 18 810 Kč	xx	22 620 / 27 160 Kč
1300	504	700	600	2000	D22T32	070 60	xx	07	14 030 / 16 850 Kč	22	16 850 / 20 210 Kč	xx	22 660 / 27 200 Kč
	604	800	500		D22T32	080 50	xx	07	13 600 / 16 320 Kč	22	16 320 / 19 590 Kč	xx	22 690 / 27 230 Kč
	704	900	400		D22T32	090 40	xx	07	13 380 / 16 060 Kč	22	16 060 / 19 280 Kč	xx	22 710 / 27 250 Kč
	804	1000	300		D22T32	100 30	xx	07	13 260 / 15 920 Kč	22	15 920 / 19 100 Kč	xx	22 830 / 27 400 Kč
1400	604	800	600	2000	D22T32	080 60	xx	07	14 250 / 17 100 Kč	22	17 100 / 20 520 Kč	xx	23 420 / 28 100 Kč
	704	900	500		D22T32	090 50	xx	07	13 910 / 16 690 Kč	22	16 690 / 20 030 Kč	xx	23 410 / 28 090 Kč
	804	1000	400		D22T32	100 40	xx	07	13 590 / 16 310 Kč	22	16 310 / 19 570 Kč	xx	23 460 / 28 150 Kč
	1004	1200	200		D22T32	120 20	xx	07	13 360 / 16 040 Kč	22	16 040 / 19 260 Kč	xx	23 640 / 28 370 Kč
1500	704	900	600	2000	D22T32	090 60	xx	07	14 560 / 17 470 Kč	22	17 470 / 20 980 Kč	xx	24 130 / 28 960 Kč
	804	1000	500		D22T32	100 50	xx	07	14 120 / 16 940 Kč	22	16 940 / 20 330 Kč	xx	24 170 / 29 010 Kč
	1004	1200	300		D22T32	120 30	xx	07	13 580 / 16 300 Kč	22	16 300 / 19 560 Kč	xx	23 860 / 28 640 Kč
1600	804	1000	600	2000	D22T32	100 60	xx	07	14 760 / 17 720 Kč	22	17 720 / 21 260 Kč	xx	24 890 / 29 870 Kč
	1004	1200	400		D22T32	120 40	xx	07	13 900 / 16 680 Kč	22	16 680 / 20 020 Kč	xx	24 490 / 29 390 Kč
1700	1004	1200	500	2000	D22T32	120 50	xx	07	14 420 / 17 310 Kč	22	17 310 / 20 770 Kč	xx	25 190 / 30 230 Kč
1800	1004	1200	600	2000	D22T32	120 60	xx	07	15 070 / 18 090 Kč	22	18 090 / 21 720 Kč	xx	25 920 / 31 110 Kč

Zvláštní rozměry 2)

900-1500	dle šířky dveří	do	D22T32	SM1	xx	07	25 460 / 30 550 Kč	22	30 550 / 36 670 Kč	xx	37 170 / 44 600 Kč
1501-1800	dle šířky dveří	2000	D22T32	SM2	xx	07	28 840 / 34 610 Kč	22	34 610 / 41 530 Kč	xx	41 700 / 50 040 Kč

D22F1 | BOČNÍ STĚNA V 90° 1) 3) 4) 6) 6mm bezpečnostní sklo | dodávka v 1 balení - **VÍCE INFORMACÍ NA STR. 180-181**

D22F3 | DOPLŇKOVÁ BOČNÍ STĚNA V 90° 5) 6mm bezpečnostní sklo | dodávka v 1 balení - **VÍCE INFORMACÍ NA STR. 180-181**

PŘÍPLATKY POUZE PRO PEVNÝ DÍL A BOČNÍ STĚNU

Zkosení / výřez **Z.AUS.001** (vychází se z ceny za zvláštní rozměry) Cena za ks 2 530 Kč

PŘÍSLUŠENSTVÍ

Rozšiřovací profil 25 mm pro dveře (kromě D22K a D22S3) a boční stěny	AD221.50.2000 (aluchrom) / AD221.06.2000 (černá matná)	800 / 960 Kč
Fixní díl k rohové vzpěře pro uchycení na sklo	AD221.50.SM1 (aluchrom) / AD221.06.SM1 (černá matná)	1 150 / 1 350 Kč
Rohová vzpěra zed - sklo	D22FPG.10 (chrom) / D22FPG.06 (černá matná)	380 / 460 Kč
Rohová vzpěra sklo - sklo	D22EV1.10.500 (chrom) / D22EV1.06.500 (černá matná)	1 570 / 1 890 Kč
Sada pro montáž otočných dveří bez prahové lišty	D22KB.10 (chrom) / D22KB.06 (černá matná)	1 570 / 1 890 Kč
		1 020 / 1 230 Kč

PŘESTAVNÉ ŠÍŘKY

Standardní rozměry	Stavební připravenost niky po obložení		Instalační rozměry vaničky - od svíslého obkladu po vnější hranu vaničky		Stavební připravenost dlažby pro zástěnu standardních rozměrů	
	1	2	1	2	Montáž na dlažbu (střed skla)	
Šířka	Dveře v nise (-40 mm; +20 mm)	Dveře (+boční stěna v 90°) (-20 mm; +10 mm)	Boční stěna v 90° (-20 mm; +5 mm)	Dveře (+boční stěna v 90°) (-10 mm; +20 mm)	Boční stěna v 90° (-10 mm; +15 mm)	
700	-	-	680-705	-	668	
800	-	-	780-805	-	768	
900	860-920	880-910	880-905	874	868	
1000	960-1020	980-1010	980-1005	974	968	
1100	1060-1120	1080-1110	-	1074	-	
1200	1160-1220	1180-1210	1180-1205	1174	1168	
1300	1260-1320	1280-1310	-	1274	-	
1400	1360-1420	1380-1410	1380-1405	1374	1368	
1500	1460-1520	1480-1510	-	1474	-	
1600	1560-1620	1580-1610	-	1574	-	
1700	1660-1720	1680-1710	-	1674	-	
1800	1760-1820	1780-1810	-	1774	-	
Zvláštní rozměry	(-20 mm; +40 mm)	(-10 mm; +20 mm)	(-10 mm; +15 mm)	(-10 mm; +20 mm)	(-10 mm; +15 mm)	
např.: 965	945-1005	955-985	955-980	965	965	

POZNÁMKY

- 1) - V PŘÍPADĚ MONTÁŽE NA DLAŽBU JE NUTNO ZVÍT V ÚVAHU ROZDÍL MEZI NOMINÁLNÍ A FYZICKOU ŠÍŘKOU. VIZ TECHNICKÉ INFORMACE NA KONCI TĚTO KAPITOLY.
- 2) - DO OBJEDNÁVKY JE NUTNO UVĚST, ZDA BUDE MONTÁŽ NA VANIČKU NEBO NA DLAŽBU (ŠÍŘKA NA STŘED SKLA). VIZ TECH. INFORMACE NA KONCI TĚTO KAPITOLY.
- 3) - SKUTEČNÁ ŠÍŘKA (NA STŘED SKLA) DVEŘÍ S B. STĚNOU JE O 26 MM MENŠÍ NEŽ ŠÍŘKA V OBJEDNACÍM KÓDU (S TOLERANCÍ -10 AŽ + 20 MM). VIZ TECH. INFORMACE NA KONCI TĚTO KAPITOLY.
- 4) - LZE KOMBINOvat S DOPLŇKOVOU BOČNÍ STĚNOU V 90° D22F3 PRO U-MONTÁŽ (VIZ STRANY 180-181).
- 5) - LZE KOMBINOvat S BOČNÍ STĚNOU D22F1 PRO U-MONTÁŽ (VIZ STRANY 180-181).
- 6) - DŮLEŽITÉ UPOZORNĚNÍ: ZKRÁCENÁ BOČNÍ STĚNA VŽDY DOSEDÁ NA VANU/SOKL.

Technické informace najdete na konci této kapitoly.

Rozměry v mm. Ceny v Kč bez DPH. Technické změny vyhrazeny. Zvláštní provedení nelze vrátit.

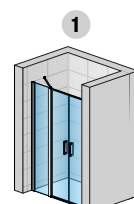

D22T32

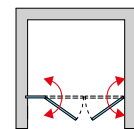

2

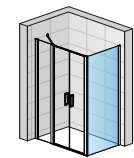

D22T32 + D22F1

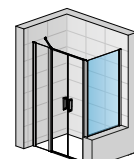

D22T32 + D22F1VSM

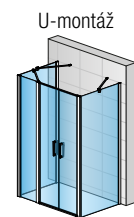

U-montáž
2X D22F1 + D22T32 + D22FPG + 2X D22EV1

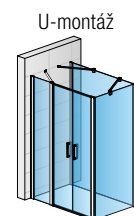

U-montáž
D22T32 + D22F1 + D22F3 + D22EV1 + D22EV2

DIVERA

DIVERA

SAFETY
GLASS
6 MM

4

STAND.
2000 MM

MAX.
1200 MM

MAX.
1600 MM

AQUA
PERLE



EM 14428:2008
A1



BLACK
LINE

↑
Vysvětlivky
k piktogramům
naleznete
na vnitřní zadní
straně obálky.



D22DE2B | černá matná (06), čiré sklo (07)



D22DE2B | aluchrom (50), čiré sklo (07)

OBJEDNACÍ KÓD NALEZNETE V BĚŽOVÝCH POLÍCH:

D22DE2B 080 50 07 = DIVERA rohový vstup dvoudílný s křídlovými dveřmi, šířka 800 mm, výška 2000 mm, aluchrom, čiré sklo

D22DE2B | ROHOVÝ VSTUP DVOUDÍLNÝ S KŘÍDLOVÝMI DVEŘMI

6mm bezpečnostní sklo | otvírání ven i dovnitř | magnetické těsnění | 15mm prahová lišta | 2 rohové vzpěry | dodávka ve 3 baleních

PRODUKTY
SKLADEM

ROVNOSTRANNÉ PŘÍPRAVENÍ - CENA ZA KOMPLET ^{1) 3)}

STANDARDNÍ ROZMĚRY ¹⁾				Typ	Šířka	Barva	Sklo					
Šířka	Šířka vstupu	Šířka pev. dílu B	Výška	Kód	Rozměr	06=černá matná 50=aluchrom	07=čiré sklo	22=Durlux	87=Screen 88=bílé linky			
800	672	277	2000	D22DE2B	080	xx	07	16 690 / 20 030 Kč	22	20 030 / 24 030 Kč	xx	28 150 / 33 790 Kč
900	672	377	2000	D22DE2B	090	xx	07	17 100 / 20 520 Kč	22	20 520 / 24 630 Kč	xx	28 580 / 34 290 Kč
1000	672	477	2000	D22DE2B	100	xx	07	17 750 / 21 310 Kč	22	21 310 / 25 570 Kč	xx	29 840 / 35 820 Kč
1100	672	577	2000	D22DE2B	110	xx	07	18 810 / 22 580 Kč	22	22 580 / 27 100 Kč	xx	31 240 / 37 500 Kč
1200	672	677	2000	D22DE2B	120	xx	07	20 110 / 24 140 Kč	22	24 140 / 28 970 Kč	xx	32 710 / 39 250 Kč

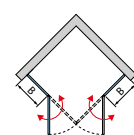
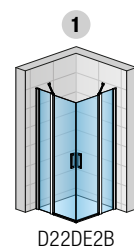

NEROVNOSTRANNÉ PŘÍPRAVENÍ - CENA ZA KOMPLET ^{1) 3)} - OBJEDNACÍ KÓD PLATÍ PRO OBĚ MOŽNÉ VARIANTY ŠÍŘEK DVEŘÍ

STANDARDNÍ ROZMĚRY ¹⁾				Typ	Šířka	Barva	Sklo			
Šířka	Výška	Kód	Rozměr	06=černá matná 50=aluchrom	07=čiré sklo	22=Durlux	87=Screen 88=bílé linky			
800 x 900	900 x 800	2000	D22DE2B 80 90	xx	07	16 900 / 20 280 Kč	22	20 280 / 24 330 Kč	xx	28 360 / 34 040 Kč
800 x 1000	1000 x 800	2000	D22DE2B 80 10	xx	07	17 230 / 20 680 Kč	22	20 680 / 24 820 Kč	xx	29 000 / 34 800 Kč
800 x 1100	1100 x 800	2000	D22DE2B 80 11	xx	07	17 750 / 21 310 Kč	22	21 310 / 25 570 Kč	xx	29 700 / 35 640 Kč
800 x 1200	1200 x 800	2000	D22DE2B 80 12	xx	07	18 400 / 22 090 Kč	22	22 090 / 26 510 Kč	xx	30 430 / 36 520 Kč
900 x 1000	1000 x 900	2000	D22DE2B 90 10	xx	07	17 430 / 20 920 Kč	22	20 920 / 25 120 Kč	xx	29 210 / 35 050 Kč
900 x 1100	1100 x 900	2000	D22DE2B 90 11	xx	07	17 960 / 21 550 Kč	22	21 550 / 25 870 Kč	xx	29 920 / 35 900 Kč
900 x 1200	1200 x 900	2000	D22DE2B 90 12	xx	07	18 610 / 22 340 Kč	22	22 340 / 26 810 Kč	xx	30 640 / 36 770 Kč
1000 x 1100	1100 x 1000	2000	D22DE2B 10 11	xx	07	18 290 / 21 940 Kč	22	21 940 / 26 330 Kč	xx	30 540 / 36 650 Kč
1000 x 1200	1200 x 1000	2000	D22DE2B 10 12	xx	07	18 930 / 22 720 Kč	22	22 720 / 27 260 Kč	xx	31 280 / 37 540 Kč
1100 x 1200	1200 x 1100	2000	D22DE2B 11 12	xx	07	19 460 / 23 360 Kč	22	23 360 / 28 030 Kč	xx	31 980 / 38 370 Kč

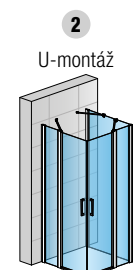

ZVLÁŠTNÍ ROZMĚRY ²⁾ - ROVNOSTRANNÉ I NEROVNOSTRANNÉ PŘÍPRAVENÍ - CENA ZA KOMPLET

Šířka do...	Výška	Kód	Rozměr	06=černá matná 50=aluchrom	07=čiré sklo	22=Durlux	87=Screen 88=bílé linky			
750-1200	do 2000	D22DE2B	SM1	xx	07	26 820 / 32 180 Kč	22	32 180 / 38 620 Kč	xx	36 810 / 44 170 Kč

D22F1 | BOČNÍ STĚNA V 90° ^{1) 3) 4) 5)} - VÍCE INFORMACÍ NA STR. 180-181

6mm bezpečnostní sklo | dodávka v 1 balení

PŘÍPLATKY POUZE PRO BOČNÍ STĚNU

Zkosení / výřez	Z.AUS.001 (vychází se z ceny za zvláštní rozměry)	Cena za ks	2 530 Kč
-----------------	---	------------	----------

PŘÍSLUŠENSTVÍ

Rozšiřovací profil 25 mm pro dveře (kromě D22K a D22S3) a boční stěny	AD221.50.2000 (aluchrom) / AD221.06.2000 (černá matná)	800 / 960 Kč
Fixní díl k rohové vzpěře pro uchycení na sklo	D22FPG.10 (chrom) / D22FPG.06 (černá matná)	380 / 460 Kč
Rohová vzpěra zeď - sklo	D22EV1.10.500 (chrom) / D22EV1.06.500 (černá matná)	1 570 / 1 890 Kč
Rohová vzpěra sklo - sklo	D22EV2.10.500 (chrom) / D22EV2.06.500 (černá matná)	1 570 / 1 890 Kč
Sada pro montáž otočných dveří bez prahové lišty	D22KB.10 (chrom) / D22KB.06 (černá matná)	1 020 / 1 230 Kč

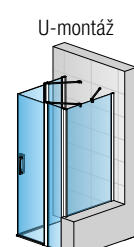
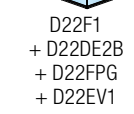

PŘESTAVNÉ ŠÍŘKY

Instalační rozměry vaničky
- od svislého obkladu po vnější hranu vaničky

Stavební připravenost dlažby
pro zástěnu standardních rozměrů

Standardní rozměry	1	2	Montáž na dlažbu (střed skla)
Šířka	Rohový vstup (-20 mm; +10 mm)	Dveře (+boční stěna v 90° (-20 mm; +10 mm) Boční stěna v 90° (-20 mm; +5 mm)	Rohový vstup (-10 mm; +20 mm)
800	780-810	780-810	780-805
900	880-910	880-910	880-905
1000	980-1010	980-1010	980-1005
1100	1080-1110	1080-1110	1068
1200	1180-1210	1180-1210	1168
Zvláštní rozměry	(-10 mm; +20 mm)	(-10 mm; +20 mm) (-10 mm; +15 mm)	(-10 mm; +20 mm)
např.: 865	855-885	855-885	865

POZNÁMKY

- 1) - V PŘÍPADĚ MONTÁŽE NA DLAŽBU JE NUTNO VZÍT V ÚVAHU ROZDÍL MEZI NOMINÁLNÍ A FYZICKOU ŠÍŘKOU. VIZ TECHNICKÉ INFORMACE NA KONCI TĚTO KAPITOLY.
- 2) - DO OBJEDNÁVKY JE NUTNO UVĚST, ZDA BUDE MONTÁŽ NA VANČKU NEBO NA DLAŽBU (ŠÍŘKA NA STŘED SKLA). VIZ TECH. INFORMACE NA KONCI TĚTO KAPITOLY.
- 3) - SKUTEČNÁ ŠÍŘKA (NA STŘED SKLA) JE O 32 MM MENŠÍ NEŽ ŠÍŘKA V OBJEDNACÍM KÓDU (S TOLERANCÍ -10 AŽ + 20 MM). VIZ TECH. INFORMACE NA KONCI TĚTO KAPITOLY.
- 4) - U NEROVNOSTRANNÉHO PŘÍPRAVENÍ JE NEZBYTNÉ SPECIFIKOVAT V OBJEDNÁVCE ŠÍŘKU PRAVÉ A LEVÉ STRANY.
- 5) - DŮLEŽITÉ UPOZORNĚNÍ: ZKRÁCENÁ BOČNÍ STĚNA VŽDY DOSEDÁ NA VANU/SOKL.

I Technické informace najdete na konci této kapitoly.

Rozměry v mm. Ceny v Kč bez DPH. Technické změny vyhrazeny. Zvláštní provedení nelze vrátit.

DIVERA

SAFETY
GLASS
6 MM

3

STAND.
2000 MM

MAX.
1200 MM

MAX.
1600 MM

550 MM

AQUA
PERLE



EN 14428
A1 2008*



↑
Vysvětlivky
k piktogramům
naleznete
na vnitřní zadní
straně obálky.



D22ERB | aluchrom (50), čiré sklo (07)



D22ERB | černá matná (06), čiré sklo (07)

OBJEDNACÍ KÓD NALEZNETE V BĚŽOVÝCH POLÍCH:

D22ERB 55 080 50 07 = DIVERA čtvrtkruh s dvoukřídlými dveřmi, rádius 550 mm, šířka 800 mm, výška 2000 mm, aluchrom, čiré sklo

D22ERB | ČTVRTKRUH S DVOUKŘÍDLÝMI DVEŘMI

6mm bezpečnostní sklo | otvírání ven i dovnitř | magnetické těsnění | 15mm prahová lišta | 2 rohové vzpěry | rádius 550 mm | dodávka ve 3 baleních

ROVNOSTRANNÉ PŘEVODENÍ

STANDARDNÍ ROZMĚRY ^{1) 3)}

				Typ	Rádius	Šířka	Barva	Sklo					
Šířka	Šířka vstupu	Šířka pev. dílu B	Výška	Kód	55 = 550 mm	Rozměr	06=černá matná 50=aluchrom	07=čiré sklo	22=Durlux	87=Screen			
800	672	277	2000	D22ERB	55	080	xx	07	17 550 / 21 060 Kč	22	21 060 / 25 270 Kč	87	28 620 / 34 350 Kč
900	672	377	2000	D22ERB	55	090	xx	07	17 960 / 21 550 Kč	22	21 550 / 25 870 Kč	87	29 030 / 34 840 Kč
1000	672	477	2000	D22ERB	55	100	xx	07	18 610 / 22 340 Kč	22	22 340 / 26 810 Kč	87	30 310 / 36 370 Kč
1100	672	577	2000	D22ERB	55	110	xx	07	19 670 / 23 600 Kč	22	23 600 / 28 330 Kč	87	31 710 / 38 050 Kč
1200	672	677	2000	D22ERB	55	120	xx	07	20 960 / 25 150 Kč	22	25 150 / 30 180 Kč	87	33 160 / 39 790 Kč

ZVLÁŠTNÍ ROZMĚRY ^{2) 4)}

800-1200	dle šířky dveří	2000	D22ERB	55	SM1	xx	07	27 670 / 33 210 Kč	22	33 210 / 39 860 Kč	87	45 600 / 54 730 Kč
----------	-----------------	------	--------	----	-----	----	----	--------------------	----	--------------------	----	--------------------

NEROVNOSTRANNÉ PŘEVODENÍ - OBJEDNACÍ KÓD PLATÍ PRO OBĚ MOŽNÉ VARIANTY ŠÍŘEK DVEŘÍ

STANDARDNÍ ROZMĚRY ^{1) 3)}

		Typ	Rádius	Šířka	Barva	Sklo						
Šířka	Výška	Kód	55 = 550 mm	Rozměr	06=černá matná 50=aluchrom	07=čiré sklo	22=Durlux	87=Screen				
800 x 900	900 x 800	2000	D22ERB	55	809	xx	07	17 750 / 21 310 Kč	22	21 310 / 25 570 Kč	87	28 820 / 34 590 Kč
800 x 1000	1000 x 800	2000	D22ERB	55	801	xx	07	18 070 / 21 690 Kč	22	21 690 / 26 020 Kč	87	29 460 / 35 350 Kč
800 x 1100	1100 x 800	2000	D22ERB	55	811	xx	07	18 610 / 22 340 Kč	22	22 340 / 26 810 Kč	87	30 160 / 36 200 Kč
800 x 1200	1200 x 800	2000	D22ERB	55	812	xx	07	19 260 / 23 110 Kč	22	23 110 / 27 730 Kč	87	30 890 / 37 070 Kč
900 x 1000	1000 x 900	2000	D22ERB	55	901	xx	07	18 290 / 21 940 Kč	22	21 940 / 26 330 Kč	87	29 670 / 35 600 Kč
900 x 1100	1100 x 900	2000	D22ERB	55	911	xx	07	18 810 / 22 580 Kč	22	22 580 / 27 100 Kč	87	30 370 / 36 450 Kč
900 x 1200	1200 x 900	2000	D22ERB	55	912	xx	07	19 460 / 23 360 Kč	22	23 360 / 28 030 Kč	87	31 100 / 37 320 Kč
1000 x 1100	1100 x 1000	2000	D22ERB	55	111	xx	07	19 130 / 22 960 Kč	22	22 960 / 27 560 Kč	87	31 010 / 37 210 Kč
1000 x 1200	1200 x 1000	2000	D22ERB	55	102	xx	07	19 780 / 23 740 Kč	22	23 740 / 28 480 Kč	87	31 730 / 38 070 Kč
1100 x 1200	1200 x 1100	2000	D22ERB	55	112	xx	07	19 780 / 23 740 Kč	22	23 740 / 28 480 Kč	87	31 730 / 38 070 Kč

D22F1 | BOČNÍ STĚNA V 90° ^{1) 3) 4) 5)} - VÍCE INFORMACÍ NA STR. 180-181

6mm bezpečnostní sklo | dodávka v 1 balení

PŘÍPLATKY POUZE PRO BOČNÍ STĚNU

Zkosení / výřez	Z.AUS.001 (vychází se z ceny za zvláštní rozměry)	Cena za ks	2 530 Kč
-----------------	---	------------	----------

PŘÍSLUŠENSTVÍ

Rozšiřovací profil 25 mm pro dveře (kromě D22K a D22S3) a boční stěny	AD221.50.2000 (aluchrom) / AD221.06.2000 (černá matná)	800 / 960 Kč
	AD221.50.SM1 (aluchrom) / AD221.06.SM1 (černá matná)	1 150 / 1 350 Kč
Fixní díl k rohové vzpěře pro uchycení na sklo	D22FPG.10 (chrom) / D22FPG.06 (černá matná)	380 / 460 Kč
Rohová vzpěra zeď - sklo	D22EV1.10.500 (chrom) / D22EV1.06.500 (černá matná)	1 570 / 1 890 Kč
Rohová vzpěra sklo - sklo	D22EV2.10.500 (chrom) / D22EV2.06.500 (černá matná)	1 570 / 1 890 Kč
Sada pro montáž otočných dveří bez prahové lišty	D22KB.10 (chrom) / D22KB.06 (černá matná)	1 020 / 1 230 Kč

PŘESTAVNÉ ŠÍŘKY

Instalační rozměry vaničky
- od svislého obkladu po vnější hranu vaničky

Stavební připravenost dlažby
pro zástěnu standardních rozměrů

Standardní rozměry	1		2		Montáž na dlažbu (střed skla)
Šířka	Čtvrtkruh (-20 mm; +10 mm)	Čtvrtkruh (+b. stěna v 90°) (-20 mm; +10 mm)	Boční stěna v 90° (-20 mm; +5 mm)	Čtvrtkruh (-10 mm; +20 mm)	
800	780-810	780-810	780-805	768	
900	880-910	880-910	880-905	868	
1000	980-1010	980-1010	980-1005	968	
1100	1080-1110	1080-1110	-	1068	
1200	1180-1210	1180-1210	1180-1205	1168	
Zvláštní rozměry	(-10 mm; +20 mm)		(-10 mm; +20 mm) (-10 mm; +15 mm)		(-10 mm; +20 mm)
např.: 865	855-885	855-885	855-880	865	

POZNÁMKY

- 1) - V PŘÍPADĚ MONTÁŽE NA DLAŽBU JE NUTNO VZÍT V ÚVAHU ROZDÍL MEZI NOMINÁLNÍ A FYZICKOU ŠÍŘKOU. VIZ TECHNICKÉ INFORMACE NA KONCI TĚTO KAPITOLY.
- 2) - DO OBJEDNÁVKY JE NUTNO UVĚST, ZDA BUDE MONTÁŽ NA VANIČKU NEBO NA DLAŽBU (ŠÍŘKA NA STŘED SKLA). VIZ TECH. INFORMACE NA KONCI TĚTO KAPITOLY.
- 3) - SKUTEČNÁ ŠÍŘKA (NA STŘED SKLA) JE O 32 MM MENŠÍ NEŽ ŠÍŘKA V OBJEDNACÍM KÓDU (S TOLERANCÍ -10 AŽ + 20 MM). VIZ TECH. INFORMACE NA KONCI TĚTO KAPITOLY.
- 4) - U NEROVNOSTRANNÉHO PŘEVODENÍ JE NEZBYTNĚ SPECIFIKOVAT V OBJEDNÁVCE ŠÍŘKU PRAVÉ A LEVÉ STRANY.
- 5) - DŮLEŽITÉ UPOZORNĚNÍ: ZKRÁCENÁ BOČNÍ STĚNA VŽDY DOSEDÁ NA VANU/SOKL.

Technické informace najdete na konci této kapitoly.

Rozměry v mm. Ceny v Kč bez DPH. Technické změny vyhrazeny. Zvláštní provedení nelze vrátit.

PRODUKTY SKLADEM

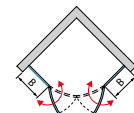
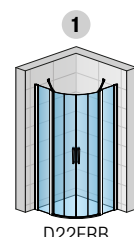

2
U-montáž

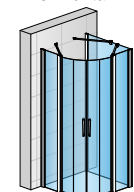

D22ERB + D22F1 + D22FPG + D22EV1

U-montáž

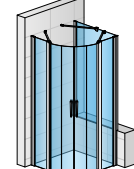

D22ERB + D22F1VSM + D22FPG + D22EV1

DIVERA

MOŽNÉ KOMBINACE

MONTÁŽ V ROVINĚ



1x D22FF

+



D22S2B

=



D22FF + D22S2B
| Strany 168-169

+



D22K

=



D22FF + D22K | Strany 170-171

+



D22S3

=



D22FF + D2S3 | Strany 172-173

MONTÁŽ V ROHU



1x D22FF

+



D22SE2B

=



D22FF + D22SE2B | Strany 174-175

+



D22SRB

=



D22FF + D22SRB | Strany 176-177



KOLEKCE BLACK-LINE

JEDNODUCHOST & ELEGANCE, PRO KOUPELNY S CHARAKTEREM

DIVERA

SAFETY
GLASS
6 MM

4

STAND.
2000 MM

MAX.
1800 MM

MAX.
1600 MM

AQUA
PERLE



EN 14428
A1 2008*



BLACK
LINE

↑
Vysvětlivky
k piktogramům
naleznete
na vnitřní zadní
straně obálky.



D22S2B + D22F1 | aluchrom (50), čiré sklo (07)



D22S2B | černá matná (06), čiré sklo (07)

OBJEDNACÍ KÓD NALEZNETE V BĚŽOVÝCH POLÍCH:

D22S2B 100 50 07 = DIVERA jednodílné posuvné dveře s pevnou stěnou v rovině, šířka 1000 mm, výška 2000 mm, aluchrom, čiré sklo

D22S2B | JEDNODÍLNÉ POSUVNÉ DVEŘE S PEVNOU STĚNOU V ROVINĚ

6mm bezpečnostní sklo | magnetické těsnění | 15mm prahová lišta | dodávka v 1 balení

PRODUKTY SKLADEM

STANDARDNÍ ROZMĚRY 1)

				Typ	Šířka	Barva	Sklo
Šířka	Šířka vstupu	Šířka pevného dílu	Výška	Kód	Rozměr	06=černá matná 50=aluchrom	07=čiré sklo
1000	384	469	2000	D22S2B	100	xx	07 11 180 / 13 420 Kč
1100	434	519	2000	D22S2B	110	xx	07 11 590 / 13 910 Kč
1200	484	569	2000	D22S2B	120	xx	07 12 080 / 14 500 Kč
1300	534	619	2000	D22S2B	130	xx	07 12 520 / 15 020 Kč
1400	584	669	2000	D22S2B	140	xx	07 12 960 / 15 560 Kč
1600	684	789	2000	D22S2B	160	xx	07 14 000 / 16 810 Kč

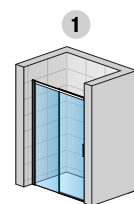

D22S2B

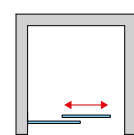

DIVERA

STANDARDNÍ ROZMĚRY 1)

				Typ	Pevný díl	Šířka	Barva	Sklo
Šířka	Šířka vstupu	Šířka pevného dílu	Výška	Kód	L=vlevo R=vpravo	Rozměr	06=černá matná 50=aluchrom	22=Durlux 87=Screen 88=bílé linky
1000	384	469	2000	D22S2B	x	100	xx	22 13 420 / 16 100 Kč xx 14 990 / 17 990 Kč
1200	484	569	2000	D22S2B	x	120	xx	22 14 500 / 17 400 Kč xx 16 540 / 19 840 Kč
1400	584	669	2000	D22S2B	x	140	xx	22 15 560 / 18 670 Kč xx 18 030 / 21 630 Kč

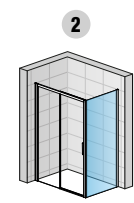

D22S2B + D22F1

ZVLÁŠTNÍ ROZMĚRY 2)

		Typ	Pevný díl	Šířka	Barva	Sklo
Šířka	Výška	Kód	L=vlevo R=vpravo	Rozměr	06=černá matná 50=aluchrom	07=čiré sklo 22=Durlux 87=Screen 88=bílé linky
1000-1800	do 2000	D22S2B	L	SM1	xx	07 19 440 / 23 330 Kč 22 23 330 / 28 000 Kč xx 25 850 / 31 020 Kč
	do 2000	D22S2B	R	SM1	xx	07 19 440 / 23 330 Kč 22 23 330 / 28 000 Kč xx 25 850 / 31 020 Kč

D22F1 | BOČNÍ STĚNA V 90° 1) 2) 4) 6) - VÍCE INFORMACÍ NA STR. 180-181

6mm bezpečnostní sklo | dodávka v 1 balení

D22F3 | DOPLŇKOVÁ BOČNÍ STĚNA V 90° 5) - VÍCE INFORMACÍ NA STR. 180-181

6mm bezpečnostní sklo | dodávka v 1 balení

PŘÍPLATKY POUZE PRO BOČNÍ STĚNU

Zkosení / výřez	Z.AUS.001 (vychází se z ceny za zvláštní rozměry)	Cena za ks	2 530 Kč
-----------------	--	------------	----------

PŘÍSLUŠENSTVÍ

Rozšiřovací profil 25 mm pro dveře (kromě D22K a D22S3) a boční stěny	AD221.50.2000 (aluchrom) / AD221.06.2000 (černá matná)	800 / 960 Kč
Fixní díl k rohové vzpěře pro uchycení na sklo	AD221.50.SM1 (aluchrom) / AD221.06.SM1 (černá matná)	1 150 / 1 350 Kč
Rohová vzpěra zeď - sklo	D22FPG.10 (chrom) / D22FPG.06 (černá matná)	380 / 460 Kč
Rohová vzpěra zeď - sklo	D22EV1.10.500 (chrom) / D22EV1.06.500 (černá matná)	1 570 / 1 890 Kč
Rohová vzpěra sklo - sklo	D22EV2.10.500 (chrom) / D22EV2.06.500 (černá matná)	1 570 / 1 890 Kč
Sada nízké prahové lišty (5 mm) pro posuvné dveře	D22KB.10 (chrom) / D22KB.06 (černá matná)	1 020 / 1 230 Kč

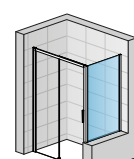

D22S2B + D22F1VSM

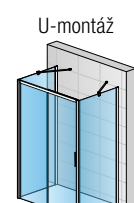

2X D22F1 + D22S2B 2X D22EV1

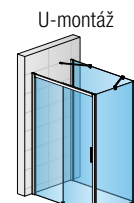

D22S2B + D22F1 + D22F3 + D22EV1 + D22EV2

PŘESTAVNÉ ŠÍŘKY

Standardní rozměry	Stavební připravenost niky po obložení		Instalační rozměry vaničky - od svislého obkladu po vnější hranu vaničky		Stavební připravenost dlažby pro zástěnu standardních rozměrů	
	Šířka	Dveře (+boční stěna v 90°) (-40 mm; +20 mm)	Dveře (+boční stěna v 90°) (-20 mm; +10 mm)	Boční stěna v 90° (-20 mm; +5 mm)	Dveře (+boční stěna v 90°) (-10 mm; +20 mm)	Boční stěna v 90° (-10 mm; +15 mm)
700	-	-	-	680-705	-	668
800	-	-	-	780-805	-	768
900	-	-	-	880-905	-	868
1000	960-1020	980-1010	980-1005	974	968	
1100	1060-1120	1080-1110	1080-1105	1074	1068	
1200	1160-1220	1180-1210	1180-1205	1174	1168	
1300	1260-1320	1280-1310	1280-1305	1274	1268	
1400	1360-1420	1380-1410	1380-1405	1374	1368	
1600	1560-1620	1580-1610	1580-1605	1574	1568	
Zvláštní rozměry	(-20 mm; +40 mm)	(-10 mm; +20 mm)	(-10 mm; +15 mm)	(-10 mm; +20 mm)	(-10 mm; +15 mm)	
např.: 1065	1045-1105	1055-1085	1055-1080	1065	1065	

POZNÁMKY

- 1) - V PŘÍPADĚ MONTÁŽE NA DLAŽBU JE NUTNO ZVÍT V ÚVAHU ROZDÍL MEZI NOMINÁLNÍ A FYZICKOU ŠÍŘKOU. VIZ TECHNICKÉ INFORMACE NA KONCI TĚTO KAPITOLY.
- 2) - DO OBJEDNÁVKY JE NUTNO UVĚST, ZDA BUDE MONTÁŽ NA VANIČKU NEBO NA DLAŽBU (ŠÍŘKA NA STŘED SKLA). VIZ TECH. INFORMACE NA KONCI TĚTO KAPITOLY.
- 3) - SKUTEČNÁ ŠÍŘKA (NA STŘED SKLA) DVEŘÍ S B. STĚNOU JE O 26 MM MENŠÍ NEŽ ŠÍŘKA V OBJEDNACÍM KÓDU (S TOLERANCÍ -10 AŽ + 20 MM). VIZ TECH. INFORMACE NA KONCI TĚTO KAPITOLY.
- 4) - LZE KOMBINOVAT S DOPLŇKOVOU BOČNÍ STĚNOU V 90° D22F3 PRO U-MONTÁŽ (VIZ STRANY 180-181).
- 5) - LZE KOMBINOVAT S BOČNÍ STĚNOU D22F1 PRO U-MONTÁŽ (VIZ STRANY 180-181).
- 6) - DŮLEŽITÉ UPOZORNĚNÍ: ZKRÁCENÁ BOČNÍ STĚNA VŽDY DOSEDÁ NA VANU/SOKL.

Technické informace najdete na konci této kapitoly.

Rozměry v mm. Ceny v Kč bez DPH. Technické změny vyhrazeny. Zvláštní provedení nelze vrátit.

DIVERA

SAFETY
GLASS
6 MM

4

STAND.
2000 MM

MAX.
1000 MM

MAX.
1600 MM

AQUA
PERLE



EN 14428
A1 2008



↑
Vysvětlivky
k piktogramům
naleznete
na vnitřní zadní
straně obálky.



D22K + D22F1 | černá matná (06), čiré sklo (07)



D22K | aluchrom (50), čiré sklo (07)

OBJEDNACÍ KÓD NALEZNETE V BĚŽOVÝCH POLÍCH:

D22K 080 50 07 = DIVERA zalamovací dveře, šířka 800 mm, výška 2000 mm, aluchrom, čiré sklo

D22K | ZALAMOVACÍ DVEŘE

6mm bezpečnostní sklo | magnetické těsnění | dodávka v 1 balení

STANDARDNÍ ROZMĚRY ¹⁾			Typ	Šířka	Barva	Sklo		
Šířka	Šířka vstupu	Výška	Kód	Rozměr	06=černá matná 50=aluchrom	07=čiré sklo	22=Durlux	87=Screen 88=bílé linky
800	550	2000	D22K	080	xx	07	8 740 / 10 490 Kč	22 10 490 / 12 590 Kč xx 14 250 / 17 100 Kč
900	650	2000	D22K	090	xx	07	9 120 / 10 940 Kč	22 10 940 / 13 140 Kč xx 15 230 / 18 280 Kč
1000	750	2000	D22K	100	xx	07	9 490 / 11 400 Kč	22 11 400 / 13 680 Kč xx 16 020 / 19 220 Kč

ZVLÁŠTNÍ ROZMĚRY ²⁾

600-800	dle šířky dveří	do 2000	D22K	SM1	xx	07	16 390 / 19 680 Kč	22 19 680 / 23 610 Kč xx 21 790 / 26 150 Kč
801-1000	dle šířky dveří	do 2000	D22K	SM2	xx	07	17 650 / 21 180 Kč	22 21 180 / 25 430 Kč xx 23 460 / 28 150 Kč

D22F1 | BOČNÍ STĚNA V 90° ⁴⁾

6mm bezpečnostní sklo | dodávka v 1 balení

STANDARDNÍ ROZMĚRY ^{1) 3)}			Typ	Šířka	Barva	Sklo		
Šířka	Výška	Kód	Rozměr	06=černá matná 50=aluchrom	07=čiré sklo	22=Durlux	87=Screen 88=bílé linky	
700	2000	D22F1	070	xx	07	5 850 / 7 020 Kč	22 7 020 / 8 430 Kč xx 7 050 / 8 460 Kč	
800	2000	D22F1	080	xx	07	6 080 / 7 300 Kč	22 7 300 / 8 760 Kč xx 7 850 / 9 430 Kč	
900	2000	D22F1	090	xx	07	6 320 / 7 590 Kč	22 7 590 / 9 110 Kč xx 8 540 / 10 250 Kč	
1000	2000	D22F1	100	xx	07	6 750 / 8 100 Kč	22 8 100 / 9 730 Kč xx 9 230 / 11 090 Kč	
1200	2000	D22F1	120	xx	07	7 160 / 8 600 Kč	22 8 600 / 10 320 Kč xx 10 740 / 12 890 Kč	
1400	2000	D22F1	140	xx	07	7 530 / 9 050 Kč	22 9 050 / 10 860 Kč xx 12 120 / 14 550 Kč	

ZVLÁŠTNÍ ROZMĚRY (BOČNÍ STĚNA I DVEŘE MAJÍ STEJNOU VÝŠKU) ²⁾

250 - 800	do 2000	D22F1	SM1	xx	07	7 920 / 9 500 Kč	22 9 500 / 11 410 Kč xx 10 270 / 12 330 Kč
801 - 1600	do 2000	D22F1	SM2	xx	07	10 300 / 12 360 Kč	22 12 360 / 14 840 Kč xx 15 440 / 18 530 Kč

ZVLÁŠTNÍ ROZMĚRY ZKRÁCENÁ BOČNÍ STĚNA (BOČNÍ STĚNA A DVEŘE MAJÍ ROZDÍLNOU VÝŠKU) ^{2) 6)}

250 - 800	do 2000	D22F1V	SM1	xx	07	8 170 / 9 810 Kč	22 9 810 / 11 780 Kč xx 10 620 / 12 760 Kč
801 - 1600	do 2000	D22F1V	SM2	xx	07	10 830 / 13 000 Kč	22 13 000 / 15 610 Kč xx 16 040 / 19 260 Kč

D22F3 | DOPLŇKOVÁ BOČNÍ STĚNA V 90° ⁵⁾ - VÍCE INFORMACÍ NA STR. 180-181

6mm bezpečnostní sklo | dodávka v 1 balení

PŘÍPLATKY POUZE PRO BOČNÍ STĚNU

Zkosení / výřez	Z.AUS.001 (vychází se z ceny za zvláštní rozměry)	Cena za ks	2 530 Kč
-----------------	---	------------	----------

PŘÍSLUŠENSTVÍ

Rozšiřovací profil 25 mm pro dveře D22K a D22S3	AD222.50.2000 (aluchrom) / AD222.06.2000 (černá matná)	1 670 / 2 010 Kč
Fixní díl k rohové vzpěře pro uchycení na sklo	AD222.50.SM1 (aluchrom) / AD222.06.SM1 (černá matná)	1 920 / 2 310 Kč
Rohová vzpěra zeď - sklo	D22FPG.10 (chrom) / D22FPG.06 (černá matná)	380 / 460 Kč
Rohová vzpěra sklo - sklo	D22EV1.10.500 (chrom) / D22EV1.06.500 (černá matná)	1 570 / 1 890 Kč
Rohová vzpěra sklo - sklo	D22EV2.10.500 (chrom) / D22EV2.06.500 (černá matná)	1 570 / 1 890 Kč

PŘESTAVNÉ ŠÍŘKY

Standardní rozměry	Stavební připravenost niky po obložení		Instalační rozměry vaničky - od svislého obkladu po vnější hranu vaničky		Stavební připravenost dlažby pro zástěnu standardních rozměrů	
	1	2	1	2	Montáž na dlažbu (střed skla)	
Šířka	Dveře v nise (-40 mm; +20 mm)	Dveře (+boční stěna v 90°) (-20 mm; +10 mm)	Boční stěna v 90° (-20 mm; +5 mm)	Dveře (+boční stěna v 90°) (-10 mm; +20 mm)	Boční stěna v 90° (-10 mm; +15 mm)	
700	-	-	680-705	-	668	
800	760-820	780-810	780-805	774	768	
900	860-920	880-910	880-905	874	868	
1000	960-1020	980-1010	980-1005	974	968	
1200	-	-	1180-1205	-	1168	
1400	-	-	1380-1405	-	1368	
Zvláštní rozměry	(-20 mm; +40 mm)	(-10 mm; +20 mm)	(-10 mm; +15 mm)	(-10 mm; +20 mm)	(-10 mm; +15 mm)	
např.: 865	845-905	855-885	855-880	865	865	

POZNÁMKY

- 1) - V PŘÍPADĚ MONTÁŽE NA DLAŽBU JE NUTNO VZÍT V ÚVAHU ROZDÍL MEZI NOMINÁLNÍ A FYZICKOU ŠÍŘKOU. VIZ TECHNICKÉ INFORMACE NA KONCI TĚTO KAPITOLY.
- 2) - DO OBJEDNÁVKY JE NUTNO UVĚST, ZDA BUDE MONTÁŽ NA VANÍČKU NEBO NA DLAŽBU (ŠÍŘKA NA STŘED SKLA). VIZ TECH. INFORMACE NA KONCI TĚTO KAPITOLY.
- 3) - SKUTEČNÁ ŠÍŘKA (NA STŘED SKLA) DVEŘÍ S B. STĚNOU JE O 26 MM MENŠÍ NEŽ ŠÍŘKA V OBJEDNACÍM KÓDU (S TOLERANCÍ -10 AŽ + 20 MM). VIZ TECH. INFORMACE NA KONCI TĚTO KAPITOLY.
- 4) - LZE KOMBINOVAT S DOPLŇKOVOU BOČNÍ STĚNOU V 90° D22F3 PRO U-MONTÁŽ (VIZ STRANY 180-181).
- 5) - LZE KOMBINOVAT S BOČNÍ STĚNOU D22F1 PRO U-MONTÁŽ (VIZ STRANY 180-181).
- 6) - DŮLEŽITÉ UPOZORNĚNÍ: ZKRÁCENÁ BOČNÍ STĚNA VŽDY DOSEDÁ NA VANU/SOKL.

Technické informace najdete na konci této kapitoly.

Rozměry v mm. Ceny v Kč bez DPH. Technické změny vyhrazeny. Zvláštní provedení nelze vrátit.

PRODUKTY SKLADEM

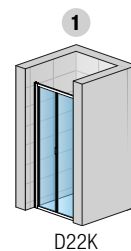

D22K

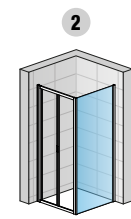
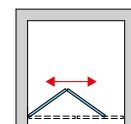

D22K + D22F1

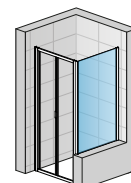

D22K + D22F1VSM

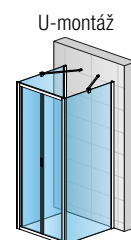

D22K + 2X D22F1 + 2X D22EV1

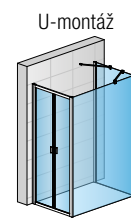

D22K + D22F1 + D22F3 + D22EV1 + D22EV2

DIVERA

DIVERA

SAFETY
GLASS
6 MM

4

STAND.
2000 MM

MAX.
1200 MM

MAX.
1600 MM

AQUA
PERLE



EM 14428
A1 208*



BLACK
LINE

↑
Vysvětlivky
k piktogramům
naleznete
na vnitřní zadní
straně obálky.



D22S3 + D22F1 | aluchrom (50), čiré sklo (07)



D22S3 | černá matná (06), čiré sklo (07)

OBJEDNACÍ KÓD NALEZNETE V BĚŽOVÝCH POLÍCH:

D22S3 080 50 07 = DIVERA třídlíné posuvné dveře, šířka 800 mm, výška 2000 mm, aluchrom, čiré sklo

D22S3 | TŘÍDLÍLNÉ POSUVNÉ DVEŘE

6mm bezpečnostní sklo | magnetické těsnění | dodávka v 1 balení

STANDARDNÍ ROZMĚRY ¹⁾			Typ	Šířka	Barva	Sklo		
Šířka	Šířka vstupu	Výška	Kód	Rozměr	06=černá matná 50=aluchrom	07=čiré sklo	22=Durlux	87=Screen 88=bílé linky
800	400	2000	D22S3	080	xx	07	10 840 / 13 010 Kč	22 13 010 / 15 620 Kč xx 17 260 / 20 710 Kč
900	466	2000	D22S3	090	xx	07	11 210 / 13 460 Kč	22 13 460 / 16 160 Kč xx 18 110 / 21 740 Kč
1000	533	2000	D22S3	100	xx	07	11 580 / 13 900 Kč	22 13 900 / 16 680 Kč xx 18 930 / 22 720 Kč
1200	666	2000	D22S3	120	xx	07	12 410 / 14 890 Kč	22 14 890 / 17 870 Kč xx 20 530 / 24 640 Kč

ZVLÁŠTNÍ ROZMĚRY ²⁾

700-900	dle šířky dveří	do 2000	D22S3	SM1	xx	07	21 350 / 25 620 Kč	22 25 620 / 30 750 Kč xx 28 390 / 34 080 Kč
901-1200	dle šířky dveří	do 2000	D22S3	SM2	xx	07	23 070 / 27 680 Kč	22 27 680 / 33 220 Kč xx 30 690 / 36 830 Kč

D22F1 | BOČNÍ STĚNA V 90° ⁴⁾

6mm bezpečnostní sklo | dodávka v 1 balení

STANDARDNÍ ROZMĚRY ^{1) 3)}			Typ	Šířka	Barva	Sklo		
Šířka	Výška	Kód	Rozměr	06=černá matná 50=aluchrom	07=čiré sklo	22=Durlux	87=Screen 88=bílé linky	
700	2000	D22F1	070	xx	07	5 850 / 7 020 Kč	22 7 020 / 8 430 Kč xx 7 050 / 8 460 Kč	
800	2000	D22F1	080	xx	07	6 080 / 7 300 Kč	22 7 300 / 8 760 Kč xx 7 850 / 9 430 Kč	
900	2000	D22F1	090	xx	07	6 320 / 7 590 Kč	22 7 590 / 9 110 Kč xx 8 540 / 10 250 Kč	
1000	2000	D22F1	100	xx	07	6 750 / 8 100 Kč	22 8 100 / 9 730 Kč xx 9 230 / 11 090 Kč	
1200	2000	D22F1	120	xx	07	7 160 / 8 600 Kč	22 8 600 / 10 320 Kč xx 10 740 / 12 890 Kč	
1400	2000	D22F1	140	xx	07	7 530 / 9 050 Kč	22 9 050 / 10 860 Kč xx 12 120 / 14 550 Kč	

ZVLÁŠTNÍ ROZMĚRY (BOČNÍ STĚNA I DVEŘE MAJÍ STEJNOU VÝŠKU) ²⁾

250 - 800	do 2000	D22F1	SM1	xx	07	7920 / 9 500 Kč	22 9 500 / 11 410 Kč xx 10 270 / 12 330 Kč
801 - 1600	do 2000	D22F1	SM2	xx	07	10 300 / 12 360 Kč	22 12 360 / 14 840 Kč xx 15 440 / 18 530 Kč

ZVLÁŠTNÍ ROZMĚRY ZKRÁCENÁ BOČNÍ STĚNA (BOČNÍ STĚNA A DVEŘE MAJÍ ROZDÍLNOU VÝŠKU) ^{2) 6)}

250 - 800	do 2000	D22F1V	SM1	xx	07	8 170 / 9 810 Kč	22 9 810 / 11 780 Kč xx 10 620 / 12 760 Kč
801 - 1600	do 2000	D22F1V	SM2	xx	07	10 830 / 13 000 Kč	22 13 000 / 15 610 Kč xx 16 040 / 19 260 Kč

D22F3 | DOPLŇKOVÁ BOČNÍ STĚNA V 90° ⁵⁾. (VÍCE INFORMACÍ NA STR. 180-181)

6mm bezpečnostní sklo | dodávka v 1 balení

PŘÍPLATKY POUZE PRO BOČNÍ STĚNU

Zkosení / výřez	Z.AUS.001 (vychází se z ceny za zvláštní rozměry)	Cena za ks	2 530 Kč
-----------------	---	------------	----------

PŘÍSLUŠENSTVÍ

Rozšiřovací profil 25 mm pro dveře D22K a D22S3	AD222.50.2000 (aluchrom) / AD222.06.2000 (černá matná)	1 670 / 2 010 Kč
	AD222.50.SM1 (aluchrom) / AD222.06.SM1 (černá matná)	1 920 / 2 310 Kč
Fixní díl k rohové vzpěře pro uchycení na sklo	D22FPG.10 (chrom) / D22FPG.06 (černá matná)	380 / 460 Kč
Rohová vzpěra zeď - sklo	D22EV1.10.500 (chrom) / D22EV1.06.500 (černá matná)	1 570 / 1 890 Kč
Rohová vzpěra sklo - sklo	D22EV2.10.500 (chrom) / D22EV2.06.500 (černá matná)	1 570 / 1 890 Kč

PŘESTAVNÉ ŠÍŘKY

Standardní rozměry	Stavební připravenost nily po obložení		Instalační rozměry vaničky - od svislého obkladu po vnější hranu vaničky		Stavební připravenost dlažby pro zástěnu standardních rozměrů	
	1	2	1	2	Montáž na dlažbu (střed skla)	
Šířka	Dveře v nice (-40 mm; +20 mm)	Dveře (+boční stěna v 90°) (-20 mm; +10 mm)	Boční stěna v 90° (-20 mm; +5 mm)	Dveře (+boční stěna v 90°) (-10 mm; +20 mm)	Boční stěna v 90° (-10 mm; +15 mm)	
700	-	-	680-705	-	668	
800	760-820	780-810	780-805	774	768	
900	860-920	880-910	880-905	874	868	
1000	960-1020	980-1010	980-1005	974	968	
1200	1160-1220	1180-1210	1180-1205	1174	1168	
1400	-	-	1380-1405	-	1368	
Zvláštní rozměry	(-20 mm; +40 mm)	(-10 mm; +20 mm)	(-10 mm; +15 mm)	(-10 mm; +20 mm)	(-10 mm; +15 mm)	
např.: 865	845-905	855-885	855-880	865	865	

POZNÁMKY

- 1) - V PŘÍPADĚ MONTÁŽE NA DLAŽBU JE NUTNO ZVÍT V ÚVAHU ROZDÍL MEZI NOMINÁLNÍ A FYZICKOU ŠÍŘKOU. VIZ TECHNICKÉ INFORMACE NA KONCI TĚTO KAPITOLY.
- 2) - DO OBJEDNÁVKY JE NUTNO UVĚST, ZDA BUDE MONTÁŽ NA VANIČKU NEBO NA DLAŽBU (ŠÍŘKA NA STŘED SKLA). VIZ TECH. INFORMACE NA KONCI TĚTO KAPITOLY.
- 3) - SKUTEČNÁ ŠÍŘKA (NA STŘED SKLA) DVEŘÍ S B. STĚNOU JE O 26 MM MENŠÍ NEŽ ŠÍŘKA V OBJEDNACÍM KÓDU (S TOLERANCÍ -10 AŽ + 20 MM). VIZ TECH. INFORMACE NA KONCI TĚTO KAPITOLY.
- 4) - LZE KOMBINOVAT S DOPLNKOVOU BOČNÍ STĚNOU V 90° D22F3 PRO U-MONTÁŽ (VIZ STRANY 180-181).
- 5) - LZE KOMBINOVAT S BOČNÍ STĚNOU D22F1 PRO U-MONTÁŽ (VIZ STRANY 180-181).
- 6) - DŮLEŽITÉ UPOZORNĚNÍ: ZKRÁCENÁ BOČNÍ STĚNA VŽDY DOSEDÁ NA VANU/SOKL.

Technické informace najdete na konci této kapitoly.

Rozměry v mm. Ceny v Kč bez DPH. Technické změny vyhrazeny. Zvláštní provedení nelze vrátit.

PRODUKTY SKLADEM

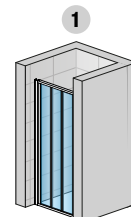

D22S3

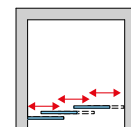

2

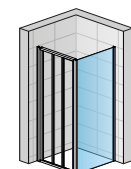

D22S3 + D22F1

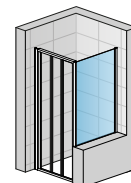

D22S3 + D22F1VSM

U-montáž

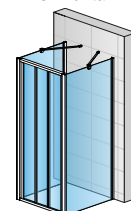

2X D22F1 + D22S3 + 2X D22EV1

U-montáž

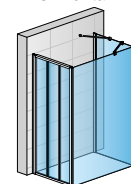

D22S3 + D22F3 + D22F1 + D22EV1 + D22EV2

DIVERA

DIVERA

SAFETY
GLASS
6 MM

4

STAND.
2000 MM

MAX.
1200 MM

MAX.
1600 MM

AQUA
PERLE



↑
Vysvětlivky
k piktogramům
naleznete
na vnitřní zadní
straně obálky.



D22SE2B | černá matná (06), čiré sklo (07)



D22SE2B | aluchrom (50), čiré sklo (07)

OBJEDNACÍ KÓD NALEZNETE V BĚŽOVÝCH POLÍCH:

D22SE2B 070 50 07 = DIVERA rohový vstup s dvoudílnými posuvnými dveřmi, šířka 700 mm, výška 2000 mm, aluchrom, čiré sklo

D22SE2B | ROHOVÝ VSTUP S DVOUDÍLNÝMI POSUVNÝMI DVEŘMI

6mm bezpečnostní sklo | magnetické těsnění | 15mm prahová lišta | dodávka v 1 balení

ROVNOSTRANNÉ PŘÍKONNÉ - CENA ZA KOMPLET

STANDARDNÍ ROZMĚRY ^{1) 3)}

				Typ	Šířka	Barva	Sklo					
Šířka	Šířka vstupu	Šířka pev. dílu B	Výška	Kód	Rozměr	06=černá matná 50=aluchrom	07=čiré sklo	22=Durlux	87=Screen 88=bílé linky			
700	348	322	2000	D22SE2B	070	xx	07	14 110 / 16 930 Kč	22	16 930 / 20 320 Kč	xx	21 110 / 25 330 Kč
800	418	372	2000	D22SE2B	080	xx	07	14 830 / 17 790 Kč	22	17 790 / 21 360 Kč	xx	22 850 / 27 420 Kč
900	489	422	2000	D22SE2B	090	xx	07	15 540 / 18 650 Kč	22	18 650 / 22 380 Kč	xx	24 260 / 29 110 Kč
1000	560	472	2000	D22SE2B	100	xx	07	16 240 / 19 490 Kč	22	19 490 / 23 400 Kč	xx	25 710 / 30 860 Kč

PRODUKTY SKLADEM

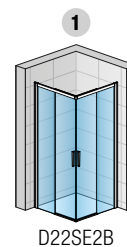

D22SE2B

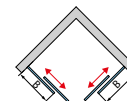

NEROVNOSTRANNÉ PŘÍKONNÉ

STANDARDNÍ ROZMĚRY ¹⁾

		Typ	Fix. díl	Šířka	Barva	Sklo					
Šířka	Výška	Kód	L=vlevo R=vpravo	Rozměr	06=černá matná 50=aluchrom	07=čiré sklo	22=Durlux	87=Screen 88=bílé linky			
700	2000	D22SE2B	L	070	xx (06)	07	8 470 / 10 170 Kč	22	10 170 / 12 210 Kč	xx	12 670 / 15 210 Kč
	2000	D22SE2B	R	070	xx (06)	07	8 470 / 10 170 Kč	22	10 170 / 12 210 Kč	xx	12 670 / 15 210 Kč
800	2000	D22SE2B	L	080	xx (50)	07	9 270 / 11 130 Kč	22	11 130 / 13 350 Kč	xx	13 710 / 16 460 Kč
	2000	D22SE2B	R	080	xx (50)	07	9 270 / 11 130 Kč	22	11 130 / 13 350 Kč	xx	13 710 / 16 460 Kč
900	2000	D22SE2B	L	090	xx (50)	07	9 330 / 11 190 Kč	22	11 190 / 13 440 Kč	xx	14 560 / 17 470 Kč
	2000	D22SE2B	R	090	xx (50)	07	9 330 / 11 190 Kč	22	11 190 / 13 440 Kč	xx	14 560 / 17 470 Kč
1000	2000	D22SE2B	L	100	xx (50)	07	9 830 / 11 800 Kč	22	11 800 / 14 160 Kč	xx	15 430 / 18 520 Kč
	2000	D22SE2B	R	100	xx (50)	07	9 830 / 11 800 Kč	22	11 800 / 14 160 Kč	xx	15 430 / 18 520 Kč
1200	2000	D22SE2B	L	120	xx	07	10 900 / 13 090 Kč	22	13 090 / 15 700 Kč	xx	18 520 / 22 230 Kč
	2000	D22SE2B	R	120	xx	07	10 900 / 13 090 Kč	22	13 090 / 15 700 Kč	xx	18 520 / 22 230 Kč

2

U-montáž

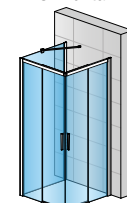

D22F1
+ D22SE2B
+ D22EV1

ZVLÁŠTNÍ ROZMĚRY ^{2) 4)}

700-900	do 2000	D22SE2B	x	SM1	xx	07	13 230 / 15 880 Kč	22	15 880 / 19 060 Kč	xx	17 590 / 21 110 Kč
901-1200	do 2000	D22SE2B	x	SM2	xx	07	14 980 / 17 980 Kč	22	17 980 / 21 570 Kč	xx	19 930 / 23 910 Kč

D22F1 | BOČNÍ STĚNA V 90° ^{1) 2) 3) 5)} - VÍCE INFORMACÍ NA STR. 180-181

6mm bezpečnostní sklo | dodávka v 1 balení

PŘÍPLATKY POUZE PRO BOČNÍ STĚNU

Zkosení / výřez	Z.AUS.001 (vychází se z ceny za zvláštní rozměry)	Cena za ks	2 530 Kč
-----------------	---	------------	----------

PŘÍSLUŠENSTVÍ

Rozšiřovací profil 25 mm pro dveře (kromě D22K a D22S3) a boční stěny	AD221.50.2000 (aluchrom) / AD221.06.2000 (černá matná)	800 / 960 Kč
	AD221.50.SM1 (aluchrom) / AD221.06.SM1 (černá matná)	1 150 / 1 350 Kč
Fixní díl k rohovému vzpěře pro uchycení na sklo	D22FPG.10 (chrom) / D22FPG.06 (černá matná)	380 / 460 Kč
Rohová vzpěra zeď - sklo	D22EV1.10.500 (chrom) / D22EV1.06.500 (černá matná)	1 570 / 1 890 Kč
Rohová vzpěra sklo - sklo	D22EV2.10.500 (chrom) / D22EV2.06.500 (černá matná)	1 570 / 1 890 Kč

U-montáž

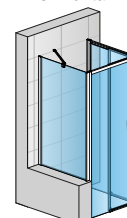

D22F1VSM
+ D22SE2B
+ D22EV1

PŘESTAVNÉ ŠÍŘKY

Instalační rozměry vaničky
- od svislého obkladu po vnější hranu vaničky

Stavební připravenost dlažby
pro zástěnu standardních rozměrů

Standardní rozměry	1			2			Montáž na dlažbu (střed skla)
	Šířka	Rohový vstup (-20 mm; +10 mm)	Dveře (+boční stěna v 90°) (-20 mm; +10 mm)	Boční stěna v 90° (-20 mm; +5 mm)			
	700	680-710	680-710	680-705		668	
	800	780-810	780-810	780-805		768	
	900	880-910	880-910	880-905		868	
	1000	980-1010	980-1010	980-1005		968	
	1200	1180-1210	1180-1210	1180-1205		1168	
	1400	-	-	1380-1405		-	
Zvláštní rozměry		(-10 mm; +20 mm)	(-10 mm; +20 mm)	(-10 mm; +15 mm)		(-10 mm; +20 mm)	
	např.: 865	855-885	855-885	855-880		865	

POZNÁMKY

- 1) - V PŘÍPADĚ MONTÁŽE NA DLAŽBU JE NUTNO ZVÍT V ÚVAHU ROZDÍL MEZI NOMINÁLNÍ A FYZICKOU ŠÍŘKOU. VIZ TECHNICKÉ INFORMACE NA KONCI TĚTO KAPITOLY.
- 2) - DO OBJEDNÁVKY JE NUTNO UVĚST, ZDA BUDE MONTÁŽ NA VANÍČKU NEBO NA DLAŽBU (ŠÍŘKA NA STŘED SKLA). VIZ TECH. INFORMACE NA KONCI TĚTO KAPITOLY.
- 3) - SKUTEČNÁ ŠÍŘKA (NA STŘED SKLA) JE O 32 MM MENŠÍ NEŽ ŠÍŘKA V OBJEDNACÍM KÓDU (S TOLERANCÍ -10 AŽ + 20 MM). VIZ TECH. INFORMACE NA KONCI TĚTO KAPITOLY.
- 4) - V PŘÍPADĚ OBJEDNÁVKY ZVLÁŠTNÍ PŘÍKONNÉ JE NEZBYTNĚ SPECIFIKOVAT ŠÍŘKU PRAVÉ A LEVÉ STRANY.
- 5) - DŮLEŽITÉ UPOZORNĚNÍ: ZKRÁCENÁ BOČNÍ STĚNA VŽDY DOSEDÁ NA VANU/SOKL.

Technické informace najdete na konci této kapitoly.

Rozměry v mm. Ceny v Kč bez DPH. Technické změny vyhrazeny. Zvláštní provedení nelze vrátit.

DIVERA

SAFETY
GLASS
6 MM

3

STAND.
2000 MM

MAX.
1200 MM

MAX.
1600 MM

550 MM

AQUA
PERLE

EM 14428
A 2008

BLACK
LINE

↑
Vysvětlivky
k piktogramům
naleznete
na vnitřní zadní
straně obálky.



D22SRB | aluchrom (50), čiré sklo (07)



D22SRB | černá matná (06), čiré sklo (07)

OBJEDNACÍ KÓD NALEZNETE V BĚŽOVÝCH POLÍCH:

D22SRB 55 080 50 07 = DIVERA čtvrtkruh s dvoudílnými posuvnými dveřmi, rádius 550 mm, šířka 800 mm, výška 2000 mm, aluchrom, čiré sklo

D22SRB | ČTVRTKRUH S DVOUDÍLNÝMI POSUVNÝMI DVEŘMI

6mm bezpečnostní sklo | magnetické těsnění | 15mm prahová lišta | rádius 550 mm | dodávka v 1 balení

STANDARDNÍ ROZMĚRY ^{1) 3)}

				Typ	Rádius	Šířka	Barva	Sklo					
Šířka	Šířka vstupu	Šířka pev. dílů B	Výška	Kód.	55=550 mm	Rozměr	06=černá matná 50=aluchrom	07=čiré sklo	22=Durlux	87=Screen			
800	416	248	2000	D22SRB	55	080	xx	07	15 670 / 18 810 Kč	22	18 810 / 22 580 Kč	87	23 330 / 28 000 Kč
900	551	348	2000	D22SRB	55	090	xx	07	16 390 / 19 680 Kč	22	19 680 / 23 610 Kč	87	24 080 / 28 900 Kč
1000	551	448	2000	D22SRB	55	100	xx	07	16 960 / 20 360 Kč	22	20 360 / 24 440 Kč	87	24 800 / 29 760 Kč

ZVLÁŠTNÍ ROZMĚRY ^{2) 4)}

750-900	dle šířky dveří	2000	D22SRB	55	SM1	xx	07	25 930 / 31 120 Kč	22	31 120 / 37 350 Kč	87	34 490 / 41 390 Kč
901-1200	dle šířky dveří	2000	D22SRB	55	SM2	xx	07	29 100 / 34 920 Kč	22	34 920 / 41 910 Kč	87	38 710 / 46 460 Kč

D22F1 | BOČNÍ STĚNA V 90°

6mm bezpečnostní sklo | dodávka v 1 balení

STANDARDNÍ ROZMĚRY ^{1) 3)}

		Typ	Šířka	Barva	Sklo					
Šířka	Výška	Kód.	Rozměr	06=černá matná 50=aluchrom	07=čiré sklo	22=Durlux	87=Screen 88=bílé linky			
700	2000	D22F1	070	xx	07	5 850 / 7 020 Kč	22	7 020 / 8 430 Kč	xx	7 050 / 8 460 Kč
800	2000	D22F1	080	xx	07	6 080 / 7 300 Kč	22	7 300 / 8 760 Kč	xx	7 850 / 9 430 Kč
900	2000	D22F1	090	xx	07	6 320 / 7 590 Kč	22	7 590 / 9 110 Kč	xx	8 540 / 10 250 Kč
1000	2000	D22F1	100	xx	07	6 750 / 8 100 Kč	22	8 100 / 9 730 Kč	xx	9 230 / 11 090 Kč
1200	2000	D22F1	120	xx	07	7 160 / 8 600 Kč	22	8 600 / 10 320 Kč	xx	10 740 / 12 890 Kč
1400	2000	D22F1	140	xx	07	7 530 / 9 050 Kč	22	9 050 / 10 860 Kč	xx	12 120 / 14 550 Kč

ZVLÁŠTNÍ ROZMĚRY (BOČNÍ STĚNA I DVEŘE MAJÍ STEJNOU VÝŠKU) ²⁾

250 - 800	do 2000	D22F1	SM1	xx	07	7920 / 9 500 Kč	22	9 500 / 11 410 Kč	xx	10 270 / 12 330 Kč
801 - 1600	do 2000	D22F1	SM2	xx	07	10 300 / 12 360 Kč	22	12 360 / 14 840 Kč	xx	15 440 / 18 530 Kč

ZVLÁŠTNÍ ROZMĚRY ZKRÁCENÁ BOČNÍ STĚNA (BOČNÍ STĚNA A DVEŘE MAJÍ ROZDÍLNOU VÝŠKU) ^{2) 5)}

250 - 800	do 2000	D22F1V	SM1	xx	07	8 170 / 9 810 Kč	22	9 810 / 11 780 Kč	xx	10 620 / 12 760 Kč
801 - 1600	do 2000	D22F1V	SM2	xx	07	10 830 / 13 000 Kč	22	13 000 / 15 610 Kč	xx	16 040 / 19 260 Kč

PŘÍPLATKY POUZE PRO BOČNÍ STĚNU

Zkosení / výřez	Z.AUS.001 (vychází se z ceny za zvláštní rozměry)	Cena za ks	2 530 Kč
-----------------	---	------------	----------

PŘÍSLUŠENSTVÍ

Rozšiřovací profil 25 mm pro dveře (kromě D22K a D22S3) a boční stěny	AD221.50.2000 (aluchrom) / AD221.06.2000 (černá matná)	800 / 960 Kč
Fixní díl k rohové vzpěře pro uchycení na sklo	AD221.50.SM1 (aluchrom) / AD221.06.SM1 (černá matná)	1 150 / 1 350 Kč
Rohová vzpěra zeď - sklo	D22FPG.10 (chrom) / D22FPG.06 (černá matná)	380 / 460 Kč
Rohová vzpěra sklo - sklo	D22EV1.10.500 (chrom) / D22EV1.06.500 (černá matná)	1 570 / 1 890 Kč
Rohová vzpěra sklo - sklo	D22EV2.10.500 (chrom) / D22EV2.06.500 (černá matná)	1 570 / 1 890 Kč

PŘESTAVNÉ ŠÍŘKY

Standardní rozměry	Stavební připravenost niky po obložení		Instalační rozměry vaničky - od vislého obkladu po vnější hranu vaničky		Stavební připravenost dlažby pro zástěnu standardních rozměrů	
	1	2	1	2	Montáž na dlažbu (střed skla)	
Šířka	Čtvrtkruh (-20 mm; +10 mm)	Čtvrtkruh (+b. stěna v 90°) (-20 mm; +10 mm)	Čtvrtkruh (+b. stěna v 90°) (-20 mm; +10 mm)	Boční stěna v 90° (-20 mm; +5 mm)	Čtvrtkruh (+ b. stěna v 90°) (-10 mm; +20 mm)	Boční stěna v 90° (-10 mm; +15 mm)
700	-	-	-	680-705	-	668
800	780-810	780-810	780-810	780-805	774	768
900	880-910	880-910	880-910	880-905	874	868
1000	980-1010	980-1010	980-1010	980-1005	974	968
1200	-	-	-	1180-1205	-	1168
1400	-	-	-	1380-1405	-	1368
Zvláštní rozměry	(-10 mm; +20 mm)	(-10 mm; +20 mm)	(-10 mm; +15 mm)		(-10 mm; +20 mm)	(-10 mm; +15 mm)
např.: 865	855-885	855-885	855-880		865	865

POZNÁMKY

- 1) - V PŘÍPADĚ MONTÁŽE NA DLAŽBU JE NUTNO ZVÍT V ÚVAHU ROZDÍL MEZI NOMINÁLNÍ A FYZICKOU ŠÍŘKOU. VIZ TECHNICKÉ INFORMACE NA KONCI TĚTO KAPITOLY.
- 2) - DO OBJEDNÁVKY JE NUTNO UVĚST, ZDA BUDE MONTÁŽ NA VANÍČKU NEBO NA DLAŽBU (ŠÍŘKA NA STŘED SKLA). VIZ TECH. INFORMACE NA KONCI TĚTO KAPITOLY.
- 3) - SKUTEČNÁ ŠÍŘKA (NA STŘED SKLA) JE O 32 MM MENŠÍ NEŽ ŠÍŘKA V OBJEDNACÍM KÓDU (S TOLERANCÍ -10 AŽ +20 MM). VIZ TECH. INFORMACE NA KONCI TĚTO KAPITOLY.
- 4) - V PŘÍPADĚ OBJEDNÁVKY ZVLÁŠTNÍCH PŘÍSLUŠENSTVÍ JE NEZBYTNÉ SPECIFIKOVAT ŠÍŘKU PRAVÉ A LEVÉ STRANY.
- 5) - DŮLEŽITÉ UPOZORNĚNÍ: ZKRÁCENÁ BOČNÍ STĚNA VŽDY DOSEDÁ NA VANU/SOKL.

Technické informace najdete na konci této kapitoly.

Rozměry v mm. Ceny v Kč bez DPH. Technické změny vyhrazeny. Zvláštní provedení nelze vrátit.

PRODUKTY SKLADEM

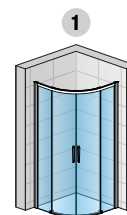

D22SRB

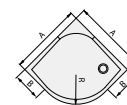
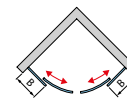

2

U-montáž

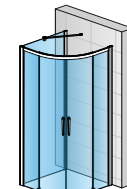

D22F1VSM

+ D22SRB
+ D22EV1

U-montáž

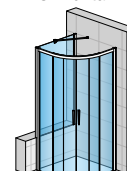

D22F1VSM

+ D22SRB
+ D22EV1

DIVERA

DIVERA

SAFETY
GLASS
6 MM

4

STAND.
2000 MM

MAX.
900 MM

AQUA
PERLE



EN 14428
A1 208*



BLACK
LINE

↑
Vysvětlivky
k piktogramům
naleznete
na vnitřní zadní
straně obálky.



D22FF + D22T1 + D22FF + D22F1 + D22FPG | černá matná (06), čiré sklo (07)



D22FF + D22T1 + D22FF + D22F1 + D22FPG | aluchrom (50), čiré sklo (07)

OBJEDNACÍ KÓD NALEZNETE V BĚŽOVÝCH POLÍCH:

D22FF 020 50 07 = DIVERA pevná stěna v rovině, šířka 200 mm, výška 2000 mm, aluchrom, čiré sklo

D22FF | PEVNÁ STĚNA V ROVINĚ NELZE MONTOVAT SAMOSTATNĚ, POUZE KOMBINOVAT S DVEŘMI DIVERA

6mm bezpečnostní sklo | rohová vzpěra v balení | dodávka v 1 balení

PRODUKTY
SKLADEM

STANDARDNÍ ROZMĚRY ¹⁾

		Typ	Šířka	Barva		Sklo				
Šířka	Výška	Kód	Rozměr	06=černá matná 50=aluchrom	07=čiré sklo	22=Durlux	87=Screen 88=bílé linky			
200	2000	D22FF	020	xx	07	3 010 / 3 620 Kč	22	3 620 / 4 350 Kč	xx	5 550 / 6 600 Kč
300	2000	D22FF	030	xx	07	3 220 / 3 870 Kč	22	3 870 / 4 640 Kč	xx	5 750 / 6 910 Kč
400	2000	D22FF	040	xx	07	3 540 / 4 250 Kč	22	4 250 / 5 100 Kč	xx	6 390 / 7 670 Kč
500	2000	D22FF	050	xx	07	4 070 / 4 890 Kč	22	4 890 / 5 870 Kč	xx	7 090 / 8 510 Kč
600	2000	D22FF	060	xx	07	4 710 / 5 660 Kč	22	5 660 / 6 790 Kč	xx	7 820 / 9 390 Kč

ZVLÁŠTNÍ ROZMĚRY (BOČNÍ STĚNA I DVEŘE MAJÍ STEJNOU VÝŠKU)

200-600	do 2000	D22FF	SM1	xx	07	8 070 / 9 690 Kč	22	9 690 / 11 620 Kč	xx	14 030 / 16 850 Kč
601-900	do 2000	D22FF	SM2	xx	07	9 520 / 11 430 Kč	22	11 430 / 13 710 Kč	xx	16 000 / 19 200 Kč

ZVLÁŠTNÍ ROZMĚRY ZKRÁCENÁ BOČNÍ STĚNA (BOČNÍ STĚNA A DVEŘE MAJÍ ROZDÍLNOU VÝŠKU) ²⁾

200-600	do 2000	D22FFV	SM1	xx	07	10 460 / 12 550 Kč	22	12 550 / 15 060 Kč	xx	17 650 / 21 180 Kč
601-900	do 2000	D22FFV	SM2	xx	07	11 860 / 14 240 Kč	22	14 240 / 17 090 Kč	xx	19 550 / 23 470 Kč

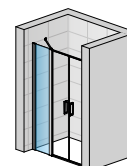

D22FF + D22T2

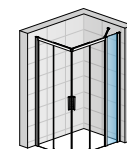

D22SE2B
+ D22FF

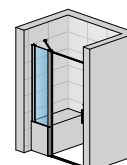

D22FFV
+ D22T1

DIVERA

PŘÍKLADY SPRCHOVÝCH ZÁSTĚN S VELKORYSOU ŠÍŘKOU



D22FFV + D22T1



D22FF + D22T2 + D22FF + D22F1 + D22FPG



D22S2B + D22FF

PŘÍPLATKY PRO BOČNÍ STĚNU

Zkosení / výřez	Z.AUS.001 (vychází se z ceny za zvláštní rozměry)	Cena za ks	2 530 Kč
-----------------	---	------------	----------

PŘÍSLUŠENSTVÍ

Rozšiřovací profil 25 mm pro dveře (kromě D22K a D22S3) a boční stěny	AD221.50.2000 (aluchrom) / AD221.06.2000 (černá matná)	800 / 960 Kč
Fixní díl k rohové vzpěře pro uchycení na sklo	D22FPG.10 (chrom) / D22FPG.06 (černá matná)	380 / 460 Kč

POZNÁMKY

- 1) - V PŘÍPADĚ MONTÁŽE NA DLAŽBU JE NUTNO ZVÍT V ÚVAHU ROZDÍL MEZI NOMINÁLNÍ A FYZICKOU ŠÍŘKOU. VIZ TECHNICKÉ INFORMACE NA STR. 182-185.
- 2) - DŮLEŽITÉ UPOZORNĚNÍ: ZKRÁCENÁ BOČNÍ STĚNA VŽDY DOSEDÁ NA VANU/SOKL.

Technické informace najdete na konci této kapitoly.

Rozměry v mm. Ceny v Kč bez DPH. Technické změny vyhrazeny. Zvláštní provedení nelze vrátit.

DIVERA

SAFETY
GLASS
6 MM

4

STAND.
2000 MM

MAX.
1600 MM

AQUA
PERLE



EN 14428
A1 2008



BLACK
LINE

↑
Vysvětlivky
k piktogramům
naleznete
na vnitřní zadní
straně obálky.



D22T13 + D22F1 | aluchrom (50), čiré sklo (07)



D22T2 + D22F1 + D22F3 | černá matná (06), čiré sklo (07)

OBJEDNACÍ KÓD NALEZNETE V BĚŽOVÝCH POLÍCH:

D22F1 070 50 07 = DIVERA boční stěna v 90°, šířka 700 mm, výška 2000 mm, aluchrom, čiré sklo

D22F1 | BOČNÍ STĚNA V 90° 1) 3)

6mm bezpečnostní sklo | dodávka v 1 balení

STANDARDNÍ ROZMĚRY 1)

		Typ	Šířka	Barva	Sklo		
Šířka	Výška	Kód	Rozměr	06=černá matná 50=aluchrom	07=čiré sklo	22=Durlux	87=Screen 88=bílé linky
700	2000	D22F1	070	xx	07	5 850 / 7 020 Kč	22 7 020 / 8 430 Kč xx 7 050 / 8 460 Kč
800	2000	D22F1	080	xx	07	6 080 / 7 300 Kč	22 7 300 / 8 760 Kč xx 7 850 / 9 430 Kč
900	2000	D22F1	090	xx	07	6 320 / 7 590 Kč	22 7 590 / 9 110 Kč xx 8 540 / 10 250 Kč
1000	2000	D22F1	100	xx	07	6 750 / 8 100 Kč	22 8 100 / 9 730 Kč xx 9 230 / 11 090 Kč
1200	2000	D22F1	120	xx	07	7 160 / 8 600 Kč	22 8 600 / 10 320 Kč xx 10 740 / 12 890 Kč
1400	2000	D22F1	140	xx	07	7 530 / 9 050 Kč	22 9 050 / 10 860 Kč xx 12 120 / 14 550 Kč

ZVLÁŠTNÍ ROZMĚRY (BOČNÍ STĚNA I DVEŘE MAJÍ STEJNOU VÝŠKU)

250 - 800	do 2000	D22F1	SM1	xx	07	7920 / 9 500 Kč	22 9 500 / 11 410 Kč xx 10 270 / 12 330 Kč
801 - 1600	do 2000	D22F1	SM2	xx	07	10 300 / 12 360 Kč	22 12 360 / 14 840 Kč xx 15 440 / 18 530 Kč

ZVLÁŠTNÍ ROZMĚRY ZKRÁCENÁ BOČNÍ STĚNA (BOČNÍ STĚNA A DVEŘE MAJÍ ROZDÍLNOU VÝŠKU) 3)

250 - 800	do 2000	D22F1V	SM1	xx	07	8 170 / 9 810 Kč	22 9 810 / 11 780 Kč xx 10 620 / 12 760 Kč
801 - 1600	do 2000	D22F1V	SM2	xx	07	10 830 / 13 000 Kč	22 13 000 / 15 610 Kč xx 16 040 / 19 260 Kč

D22F3 | DOPLŇKOVÁ BOČNÍ STĚNA V 90° 2)

6mm bezpečnostní sklo | dodávka v 1 balení

STANDARDNÍ ROZMĚRY 1)

		Typ	Šířka	Barva	Sklo		
Šířka	Výška	Kód	Rozměr	06=černá matná 50=aluchrom	07=čiré sklo	22=Durlux	87=Screen 4) 88=bílé linky
700	2000	D22F3	070	xx (06)	07	5 850 / 7 020 Kč	22 7 020 / 8 430 Kč xx 7 160 / 8 600 Kč
800	2000	D22F3	080	xx (06)	07	6 080 / 7 300 Kč	22 7 300 / 8 760 Kč xx 8 080 / 9 700 Kč
900	2000	D22F3	090	xx (06)	07	6 320 / 7 590 Kč	22 7 590 / 9 110 Kč xx 8 890 / 10 680 Kč
1000	2000	D22F3	100	xx	07	6 750 / 8 100 Kč	22 8 100 / 9 730 Kč xx 9 580 / 11 500 Kč
1200	2000	D22F3	120	xx (06)	07	7 160 / 8 600 Kč	22 8 600 / 10 320 Kč xx 11 200 / 13 450 Kč
1400	2000	D22F3	140	xx (50)	07	7 530 / 9 050 Kč	22 9 050 / 10 860 Kč xx 12 690 / 15 240 Kč

ZVLÁŠTNÍ ROZMĚRY

250 - 800	do 2000	D22F3	SM1	xx	07	7920 / 9 500 Kč	22 9 500 / 11 410 Kč xx 14 090 / 16 910 Kč
801 - 1600	do 2000	D22F3	SM2	xx	07	10 300 / 12 360 Kč	22 12 360 / 14 840 Kč xx 15 350 / 18 420 Kč

ZVLÁŠTNÍ ROZMĚRY ZKRÁCENÁ BOČNÍ STĚNA (BOČNÍ STĚNA A DVEŘE MAJÍ ROZDÍLNOU VÝŠKU) 3)

250 - 800	do 2000	D22F3V	SM1	xx	07	8 170 / 9 810 Kč	22 9 810 / 11 780 Kč xx 13 800 / 16 560 Kč
801 - 1600	do 2000	D22F3V	SM2	xx	07	10 920 / 13 110 Kč	22 13 110 / 15 730 Kč xx 17 660 / 21 190 Kč

PŘÍSLUŠENSTVÍ

Zkosení / výřez	Z.AUS.001 (vychází se z ceny za zvláštní rozměry)	Cena za ks	2 530 Kč
Rozšiřovací profil 25 mm pro dveře (kromě D22K a D22S3) a boční stěny	AD221.50.2000 (aluchrom) / AD221.06.2000 (černá matná)		800 / 960 Kč
Fixní díl k rohové vzpěře pro uchycení na sklo	AD221.50.SM1 (aluchrom) / AD221.06.SM1 (černá matná)		1 150 / 1 350 Kč
Rohová vzpěra zeď - sklo	D22FPG.10 (chrom) / D22FPG.06 (černá matná)		380 / 460 Kč
Rohová vzpěra sklo - sklo	D22EV1.10.500 (chrom) / D22EV1.06.500 (černá matná)		1 570 / 1 890 Kč
Rohová vzpěra sklo - sklo	D22EV2.10.500 (chrom) / D22EV2.06.500 (černá matná)		1 570 / 1 890 Kč

PŘESTAVNÉ ŠÍŘKY

Instalační rozměry vaničky
- od svislého obkladu po vnější hranu vaničky

Stavební připravenost dlažby
pro zástěnu standardních rozměrů

Standardní rozměry		1	Montáž na dlažbu (střed skla)
Šířka		Boční stěna v 90° (-20 mm; +5 mm)	Zkrácená boční stěna (-10 mm; +15 mm)
700		680-705	668
800		780-805	768
900		880-905	868
1000		980-1005	968
1200		1180-1205	1168
1400		1380-1405	1368
Zvláštní rozměry		(-10 mm; +15 mm)	(-10 mm; +15 mm)
např.: 865		855-880	865

POZNÁMKY

- 1) - V PŘÍPADĚ MONTÁŽE NA DLAŽBU JE NUTNO VZÍT V ÚVAHU ROZDÍL MEZI NOMINÁLNÍ A FYZICKOU ŠÍŘKOU. VIZ TECHNICKÉ INFORMACE NA STR. 182-185.
- 2) - LZE KOMBINOVAT SE STANDARDNÍ BOČNÍ STĚNOU V 90° D22F1.
- 3) - DŮLEŽITÉ UPOZORNĚNÍ: ZKRÁCENÁ BOČNÍ STĚNA VŽDY DOSEDÁ NA VANU/SOKL.
- 4) - SKLO 87 JE K DISPOZICI POUZE DO ŠÍŘKY 1400 MM.

I Technické informace najdete na konci této kapitoly.

Rozměry v mm. Ceny v Kč bez DPH. Technické změny vyhrazeny. Zvláštní provedení nelze vrátit.

PRODUKTY
SKLADEM

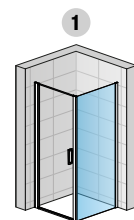

D22T1 + D22F1

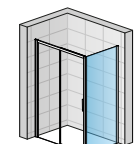

D22S2B
+ D22F1

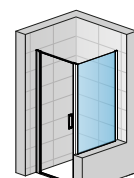

D22T1
+ D22F1VSM

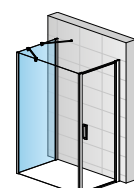

D22T1 + D22F1
+ D22F3
+ D22EV1
+ D22EV2

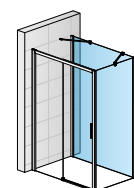

D22S2B
+ D22F1
+ D22F3
+ D22EV1
+ D22EV2

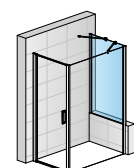

D22T1 + D22F1
+ D22F3VSM
+ D22EV1
+ D22EV2

DIVERA

DVEŘE + BOČNÍ STĚNA, ČTVRTKRUH, ROHOVÝ VSTUP (KŘÍDLOVÉ DVEŘE) - MONTÁŽ NA VANIČKU

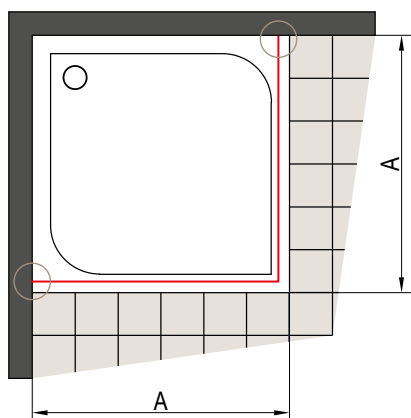

Obr. 1
Dveře, rohový vstup, čtvrtkruh

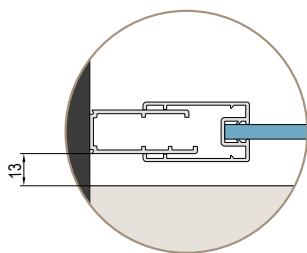

Obr. 2
Boční stěna

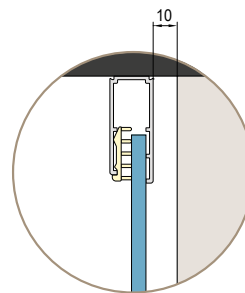

A | změřený rozměr od zdi k vnějšímu okraji vaničky

Při montáži na vaničku je odsazení 13 mm (obr. 1) a 10 mm (obr. 2) pro všechny modely DIVERA s křídlovými dveřmi.

KŘÍDLOVÉ DVEŘE + BOČNÍ STĚNA - MONTÁŽ NA DLAŽBU

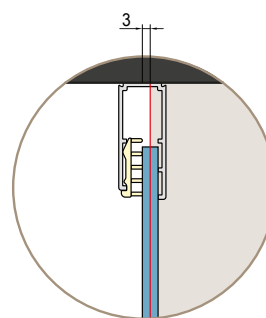
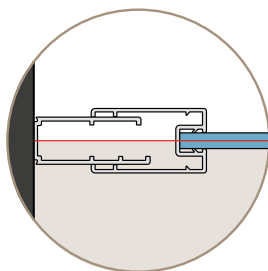
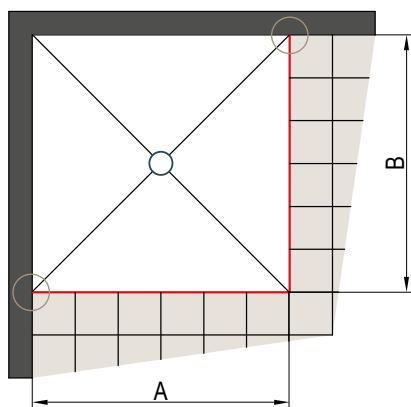

A-B | změřený rozměr od zdi na střed skla dveří nebo boční stěny

Stavební připravenost dlažby pro zástěnu standardních rozměrů (pro dveře)

Standardní šířka	Šířka A = střed skla
700	674
800	774
900	874
1000	974
1100	1074
1200	1174
1300	1274
1400	1374
1500	1474
1600	1574
1700	1674
1800	1774

Všechny dveře standardních rozměrů jsou vybaveny vyrovnávacím profilem (přestavitelnost -10 až +20 mm).

Stavební připravenost dlažby pro zástěnu standardních rozměrů (pro boční stěnu)

Standardní šířka	Šířka B = střed skla
700	668
800	768
900	868
1000	968
1200	1168
1400	1368

Všechny boční stěny standardních rozměrů jsou vybaveny vyrovnávacím profilem (přestavitelnost -10 až +15 mm).

ROHOVÝ VSTUP (KŘÍDLOVÉ DVEŘE) - MONTÁŽ NA DLAŽBU

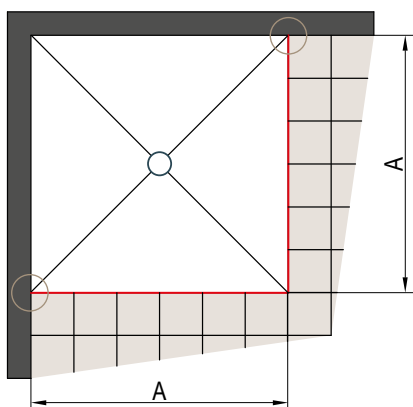

A | změřený rozměr od zdi na střed skla

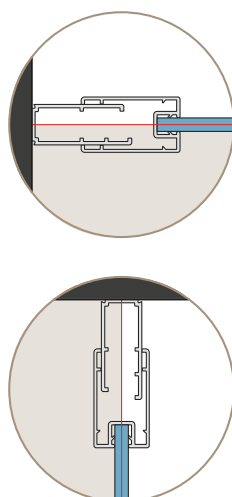

Stavební připravenost dlažby pro zástěnu standardních rozměrů (rohový vstup)

Standardní šířka	Šířka A = střed skla
800	768 x 768
900	868 x 868
1000	968 x 968
1100	1068 x 1068
1200	1168 x 1168

Všechny rohové vstupy standardních rozměrů jsou vybaveny vyrovnávacím profilem (přestavitelnost -10 až +20 mm).

DIVERA

ČTVRTKRUH (KŘÍDLOVÉ DVEŘE) - MONTÁŽ NA DLAŽBU

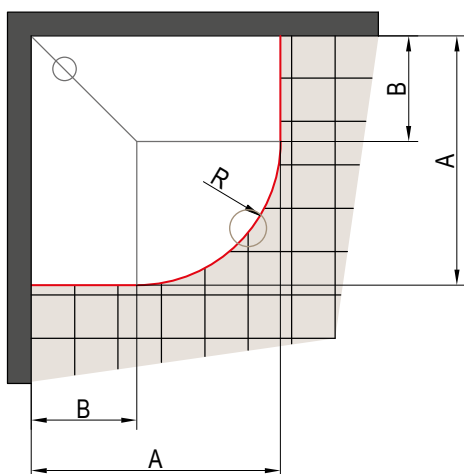

A | změřený rozměr od zdi na střed skla

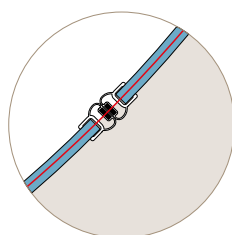

Stavební připravenost dlažby pro zástěnu standardních rozměrů (čtvrtekruh)

Čtvrtekruh s rádiusem 550 mm

Standardní šířka	Šířka A = střed skla	Rozměr B pro rádius R550
800	768 x 768	240
900	868 x 868	340
1000	968 x 968	440
1100	1068 x 1068	540
1200	1168 x 1168	640

R528: Rádus na střed skla čtvrtkruhu s nominálním rádiusem 550

Všechny čtvrtkruhy standardních rozměrů jsou vybaveny vyrovnávacím profilem (přestavitelnost -10 až +20 mm).

MONTÁŽ DVEŘÍ NA ZEĎ BOD OTÁČENÍ

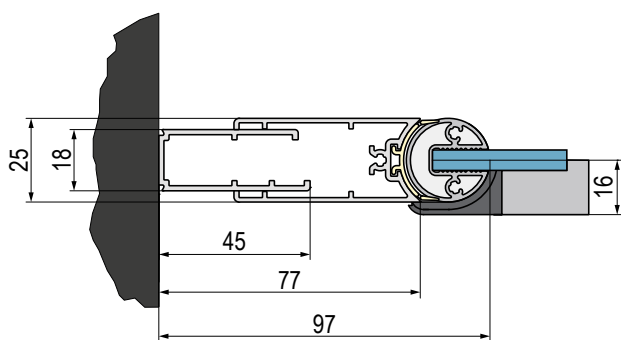

DVEŘE S BOČNÍ STĚNOU, ROHOVÝ VSTUP A ČTVRTKRUH (POSUVNÉ DVEŘE) - MONTÁŽ NA VANIČKU

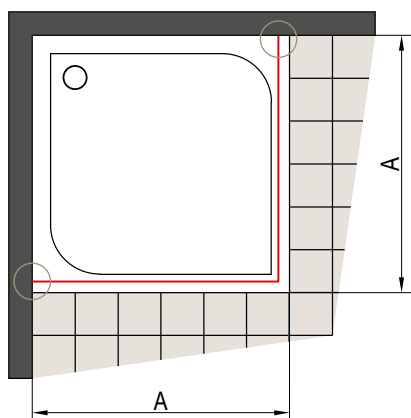

Obr. 1
Dveře, rohový vstup, čtvrtkruh

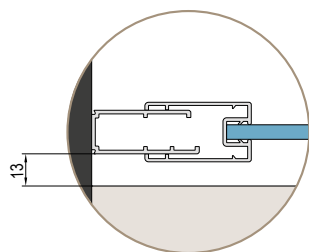

Obr. 2
Boční stěna

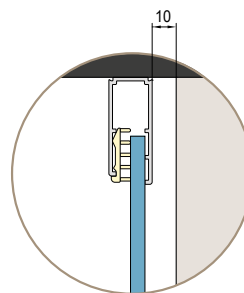

A | změřený rozměr od zdi k vnějšímu okraji vaničky

Při montáži na vaničku je odsazení 13 mm (obr. 1) a 10 mm (obr. 2) pro všechny modely DIVERA s posuvnými dveřmi.

POSUVNÉ DVEŘE S BOČNÍ STĚNOU, ROHOVÝ VSTUP - MONTÁŽ NA DLAŽBU

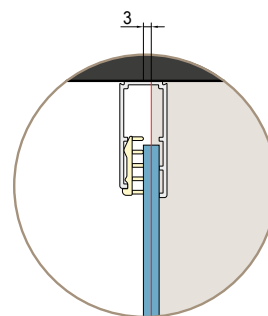
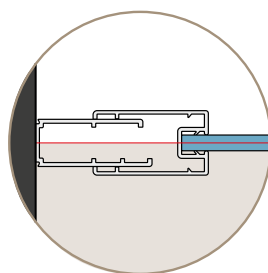
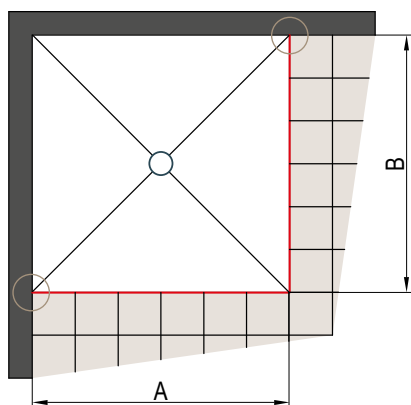

A-B | změřený rozměr od zdi na střed skla pro dveře nebo boční stěnu

Stavební připravenost dlažby pro zástěnu standardních rozměrů (pro posuvné dveře)

Standardní šířka	Šířka A = střed skla
700	674
800	774
900	874
1000	974
1200	1174
1400	1374

Všechny dveře standardních rozměrů jsou vybaveny vyrovnávacím profilem (přestavitelnost -10 až +20 mm).

Stavební připravenost dlažby pro zástěnu standardních rozměrů (pro boční stěnu)

Standardní šířka	Šířka B = střed skla
700	668
800	768
900	868
1000	968
1200	1168
1400	1368

Všechny boční stěny standardních rozměrů jsou vybaveny vyrovnávacím profilem (přestavitelnost -10 až +15 mm).

ROHOVÝ VSTUP (POSUVNÉ DVEŘE) - MONTÁŽ NA DLAŽBU

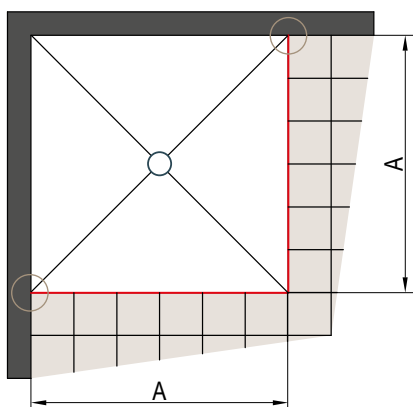

A | změřený rozměr od zdi na střed skla

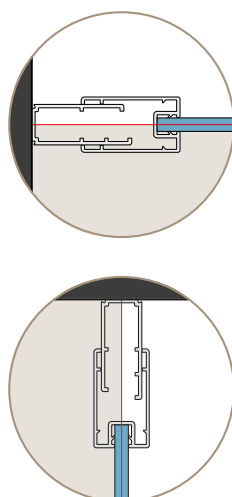

Stavební připravenost dlažby pro zástěnu standardních rozměrů (rohový vstup)

Standardní šířka	Šířka A = střed skla
700	668 x 668
800	768 x 768
900	868 x 868
1000	968 x 968

Všechny rohové vstupy standardních rozměrů jsou vybaveny vyrovnávacím profilem (přestavitelnost -10 až +20 mm).

DIVERA

ČTVRTKRUH (POSUVNÉ DVEŘE) - MONTÁŽ NA DLAŽBU

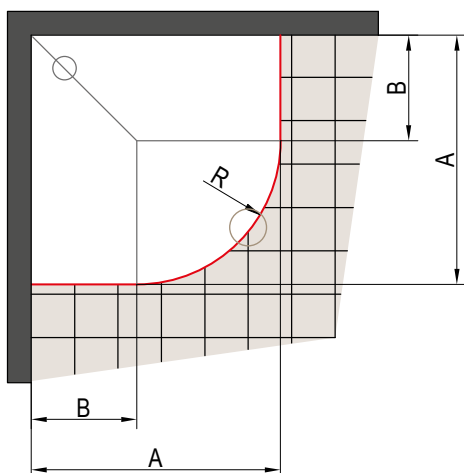

A | změřený rozměr od zdi na střed skla

Stavební připravenost dlažby pro zástěnu standardních rozměrů (čtvrtkruh)

Čtvrtkruh s rádiusem 550 mm

Standardní šířka	Šířka A = střed skla	Rozměr B pro rádius R550
800	768 x 768	240
900	868 x 868	340
1000	968 x 968	440

R528: Rádus na střed skla čtvrtkruhu s nominálním rádiusem 550

Všechny čtvrtkruhy standardních rozměrů jsou vybaveny vyrovnávacím profilem (přestavitelnost -10 až +20 mm).

MONTÁŽ NA ZEĎ

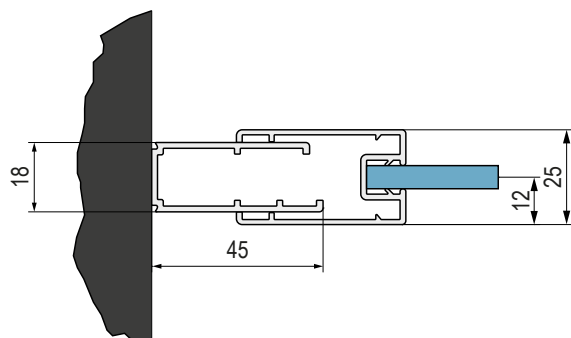

PROFIL POSUVNÝCH DVEŘÍ

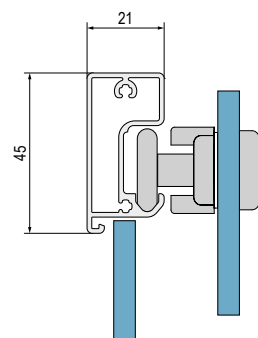

PRINCIP MONTÁŽE S D22F1

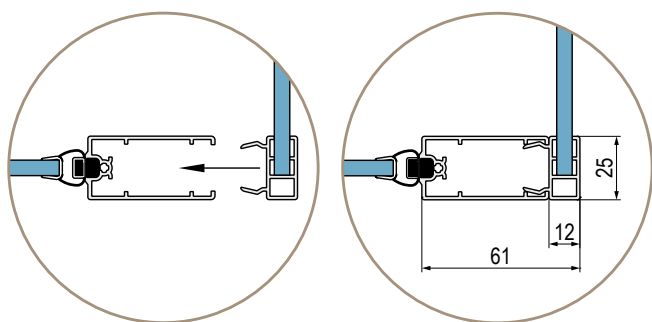

MONTÁŽ NA ZEĎ BOČNÍ STĚNA D22F1

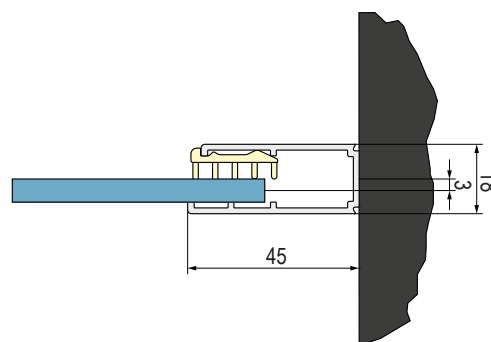

MONTÁŽ NA ZEĎ PRO D22K A D22S3

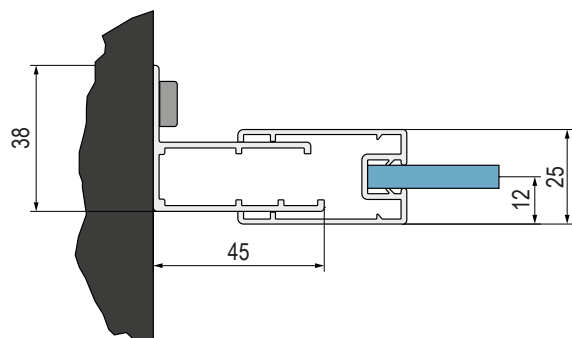

PRAHOVÁ LIŠTA

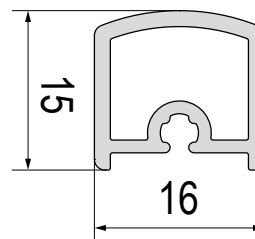

MONTÁŽ D22FF

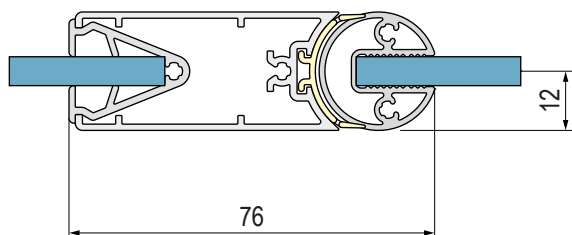

BOČNÍ STĚNA D22F1 MONTÁŽ NA ZEĎ

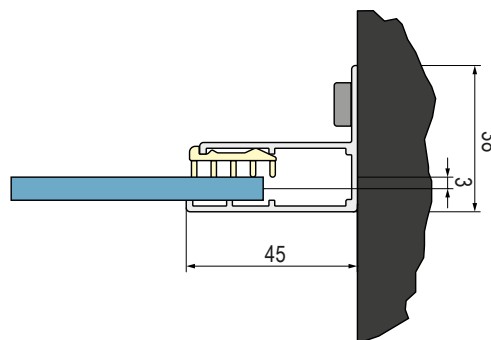

DIVERA

ANNEA

JEDNODUCHOST & ELEGANCE

ANNEA - minimalismus a klasika v té nejčistší podobě. Jednoduché linie, jemné detaily a decentně podtržené kontury. Bezrámová řada sprchových zástěn Annea se vyznačuje nadčasovou jednoduchostí a maximálním komfortem. Ideální řešení pro Vaši moderní a elegantní koupelnu.





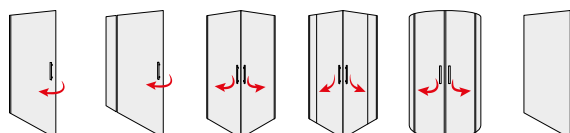







V nabídce následující varianty dveří a bočních stěn:





VLASTNOSTI

 <p>Bezpečnostní sklo, tloušťka skla 6 mm</p>	 <p>Standardní výška 2000 mm</p>	 <p>Zvláštní rozměry</p>	 <p>Rádus</p>
 <p>Počet variant skel</p>	 <p>Maximální šířka dveří</p>	 <p>Splňuje normu na sprchové zástěny EN 14428:2008+A1</p>	 <p>Pohledové díly v černé matné barvě (06)</p>
 <p>Antiplaková úprava Aquaperle</p>	 <p>Maximální šířka boční stěny</p>	 <p>Snadnější čištění díky integrovaným pantům</p>	 <p>Dostupné v barvách Gold brushed (13) Nickel brushed (25) Gun metal brushed (26) Copper brushed (27)</p>

DESIGN

Nové barvy profilů

Nové barvy profilů zvýrazní eleganci a harmonii vaší koupelny.

- Gold brushed
- Nickel brushed
- Gun metal brushed
- Copper brushed



Gold brushed (13)

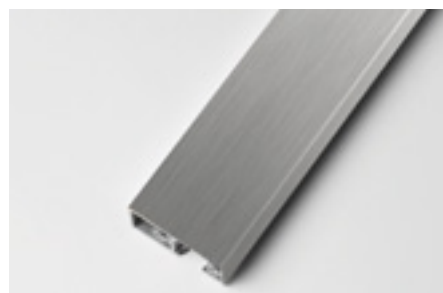

Nickel brushed (25)

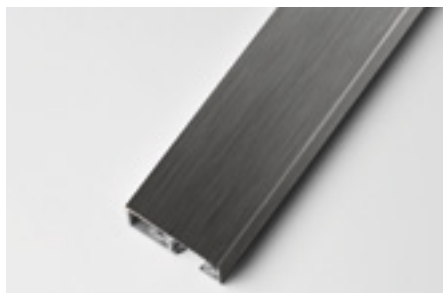

Gun metal brushed (26)



Copper brushed (27)

Panty - sklo-sklo (1)

- se zdvihovým mechanismem, otvírání do 90° ven

Panty - profil-sklo (2)

- profil-sklo pro AN1C



111



121

Moderní madlo (3)

- odpovídá aktuálnímu trendu koupelen

Vyrovnávací profil (4)

- u modelů AN13, ANT, ANT1, ANR



131

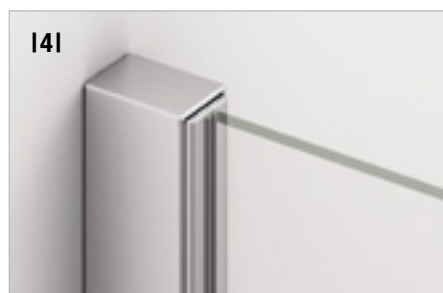

141

DESIGN

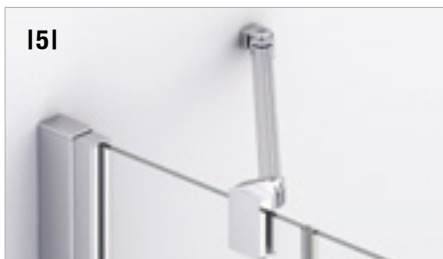

I51

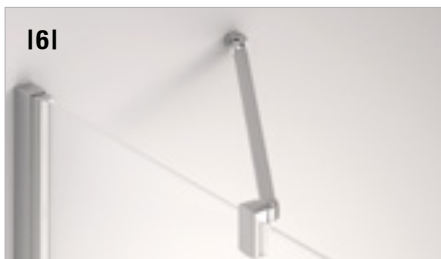

I61

Stabilita (5)

- Standardně dodávané rohové vzpěry zajišťují optimální stabilitu sprchové zástěny



L-kování (5)

- L-kování - u AN13W a ANTW/ANTW1
- Uchycení skla pomocí 2 kusů kování v designu, který se perfektně hodí k pantům

ANFEA

TECHNICKÉ PŘEDNOSTI



I11

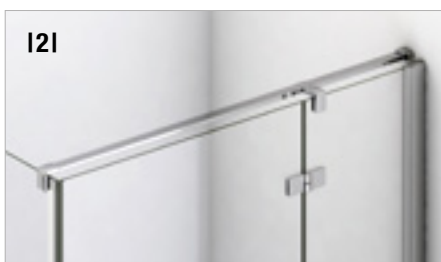

I21

Stabilita (1-2)

- U AN1T a ANTW1 vodorovné vzpěry, které rovněž poskytují optimální stabilitu.



I31

Kvalitní panty (3)

- Otvírání do 90° ven
- Panty jsou na vnitřní straně skla zapuštěné, hladká plocha zakrytých zapuštěných pantů usnadňuje snadné čištění.
- Zdvihový mechanismus usnadňuje otvírání a zavírání dveří a také snižuje opotřebení těsnění na dveřích



I41



I51

Vyrovňovací profil u AN1C (4-5)

- Jednoduchá montáž
- Umožňuje 15mm přestavitelnost
- Elegantní krytky v barvě aluchrom / černá matná



I61

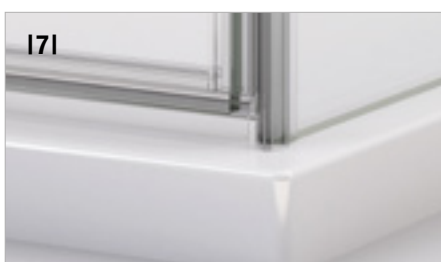

I71

Těsnost / volitelné příslušenství

- řešení bez prahové lišty (7)
- pro optimální těsnost doporučujeme 5mm prahovou lištu (6) - za příplatek

ANNEA

SAFETY
GLASS
6 MM

1

STAND.
2000 MM

MAX.
1000 MM

MAX.
1200 MM

AQUA
PERLE



EM 14428
A1 2008



ALU
CHROM

BLACK
LINE

↑
Vysvětlivky
k pictogramům
naleznete
na vnitřní zadní
straně obálky.



AN1CG + ANT1 | aluchrom (50), čiré sklo (07)



AN1CG + ANT | černá matná (06), čiré sklo (07)



AN1CG + V.ANE.06 | černá matná (06), čiré sklo (07)

OBJEDNACÍ KÓD NALEZNETE V BĚŽOVÝCH POLÍCH:

AN1C G 0750 06 07 = ANNEA jednokřídlé dveře, panty vlevo, šířka 750 mm, výška 2000 mm, černá matná, čiré sklo

AN1C | JEDNOKŘÍDLÉ DVEŘE

6mm bezpečnostní sklo | panty se zdvihovým mechanismem zapuštěné na vnitřní straně skla | otvírání pouze ven | magnetické těsnění

STANDARDNÍ ROZMĚRY ^{1) 3)}

STANDARDNÍ ROZMĚRY ^{1) 3)}			Typ	Panty	Šířka	Barva	Sklo
Šířka	Šířka vstupu	Výška	Kód	G=vlevo D=vpravo	Rozměr	06=černá matná 50=aluchrom	07=čiré
700	595	2000	AN1C	x	070	xx	07
750	645	2000	AN1C	x	075	xx	07
800	695	2000	AN1C	x	080	xx	07
900	795	2000	AN1C	x	090	xx	07
1000	895	2000	AN1C	x	100	xx	07

ZVLÁŠTNÍ ROZMĚRY ²⁾

700-1000	dle šířky dveří	do 2000	AN1C	x	SM1	xx	07	12 910 Kč
----------	-----------------	---------	------	---	-----	----	----	-----------

INSTALAČNÍ SET PRO MONTÁŽ DO NIKY

(NUTNO OBJEDNAT POUZE PRO MONTÁŽ DO NIKY)

Typ	Barva
Výška dveří (mm)	Kód
2000	V.ANE. xx

06=černá matná
50=aluchrom

1 170 / 1 410 Kč

PRAHOVÁ LIŠTA PRO OPTIMÁLNÍ TĚSNOST ⁴⁾

volitelné příslušenství | výška prahové lišty 5 mm

Typ	Barva
Délka (mm)	Kód
1000	S.ANE. xx

06=černá matná
50=aluchrom

980 Kč

PRODUKTY SKLADEM

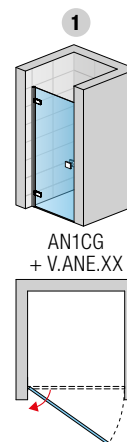

AN1CG + V.ANE.XX

ANNEA

ANT | BOČNÍ STĚNA V 90°

6mm bezpečnostní sklo | rohová vzpěra

STANDARDNÍ ROZMĚRY ^{1) 3)}

STANDARDNÍ ROZMĚRY ^{1) 3)}		Typ	Šířka	Barva	Sklo
Šířka	Výška	Kód	Rozměr	06=černá matná 50=aluchrom	07=čiré
700	2000	ANT	0700	xx	07
750	2000	ANT	0750	xx	07
800	2000	ANT	0800	xx	07
900	2000	ANT	0900	xx	07
1000	2000	ANT	1000	xx	07
1200	2000	ANT	1200	xx	07

ZVLÁŠTNÍ ROZMĚRY ²⁾

300 - 1200	do 2000	ANT	SM1	xx	07	13 500 Kč
------------	---------	-----	-----	----	----	-----------

ANT1 | BOČNÍ STĚNA V 90°

6mm bezpečnostní sklo | stabilizační vzpěra

STANDARDNÍ ROZMĚRY ^{1) 3)}

STANDARDNÍ ROZMĚRY ^{1) 3)}		Typ	Šířka	Barva	Sklo
Šířka	Výška	Kód	Rozměr	06=černá matná 50=aluchrom	07=čiré
700	2000	ANT1	0700	xx	07
750	2000	ANT1	0750	xx	07
800	2000	ANT1	0800	xx (50)	07
900	2000	ANT1	0900	xx	07
1000	2000	ANT1	1000	xx (50)	07
1200	2000	ANT1	1200	xx (50)	07

ZVLÁŠTNÍ ROZMĚRY ²⁾

300 - 1200	do 2000	ANT1	SM1	xx	07	13 500 Kč
------------	---------	------	-----	----	----	-----------

DOPLŇKY

Stabilizační vzpěra, zeď – sklo, délka 1500 mm **SMGA.50.1500** (aluchrom) / **SMGA.06.1500** (černá matná) 1 830 / 2 160 Kč

PŘÍPLATKY ZKOSENÍ, VÝŘEZY A VÝŠKOVÉ ZKRÁCENÍ STĚN LZE POUZE U BAREV 50 A 06

Zkosení / výřez **Z.AUS.001** (vychází se z ceny za zvláštní rozměry) Cena za ks 2 530 Kč

PŘESTAVNÉ ŠÍŘKY

Standardní rozměry	Stavební připravenost niky po obložení		Instalační rozměry vaničky - od svislého obkladu po vnější hranu vaničky		Stavební připravenost dlažby pro zástěnu standardních rozměrů	
	1	2	1	2	Montáž na dlažbu (střed skla)	
Šířka	Dveře v nise (-16 mm; 0 mm)	Dveře + boční stěna v 90° (-16 mm; 0 mm)	Boční stěna v 90° (-15 mm; +2 mm)	Dveře + boční stěna v 90° (-6 mm; +10 mm)	Boční stěna v 90° (-7 mm; +10 mm)	
700	684-700	684-700	685-702	668	668	
750	734-750	734-750	735-752	718	718	
800	784-800	784-800	785-802	768	768	
900	884-900	884-900	885-902	868	868	
1000	984-1000	984-1000	985-1002	968	968	
1200	-	-	1185-1202	-	1168	
Zvláštní rozměry	(-6 mm; +10 mm)	(-6 mm; +10 mm)	(-5 mm; +12 mm)	(-6 mm; +10 mm)	(-7 mm; +10 mm)	
např.: 865	859-875	859-875	860-877	865	865	

POZNÁMKY

- 1) - V PŘÍPADĚ MONTÁŽE NA DLAŽBU JE NUTNO VZÍT V ÚVAHU ROZDÍL MEZI NOMINÁLNÍ A FYZICKOU ŠÍŘKOU. VIZ TECHNICKÉ INFORMACE NA KONCI TĚTO KAPITOLY.
- 2) - DO OBJEDNÁVKY JE NUTNO UVĚST, ZDA BUDE MONTÁŽ NA VANÍČKU NEBO NA DLAŽBU (ŠÍŘKA NA STŘED SKLA). VIZ TECH. INFORMACE NA KONCI TĚTO KAPITOLY.
- 3) - SKUTEČNÁ ŠÍŘKA (NA STŘED SKLA) DVEŘÍ S B. STĚNOU JE O 32 MM MENŠÍ NEŽ ŠÍŘKA V OBJEDNACÍM KÓDU (S TOLERANCÍ -6 AŽ +10 MM). VIZ TECH. INFORMACE NA KONCI TĚTO KAPITOLY.
- 4) - DOPORUČUJEME MONTÁŽ S PRAHOVOU LIŠTOU.

I Technické informace najdete na konci této kapitoly.

Rozměry v mm. Ceny v Kč bez DPH. Technické změny vyhrazeny. Zvláštní provedení nelze vrátit.

ANNEA

SAFETY
GLASS
6 MM

1

STAND.
2000 MM

MAX.
1200 MM

MAX.
1200 MM

AQUA
PERLE



EN 14428
2008



ALU
CHROM

BLACK
LINE

METAL
BRUSHED

Vysvětlivky
k piktogramům
naleznete
na vnitřní zadní
straně obálky.



AN13G + ANT1 | gold brushed (13), čiré sklo (07)



AN13G + ANT | copper brushed (27), čiré sklo (07)



AN13G + V.ANE | gun metal brushed (26), čiré sklo (07)

OBJEDNACÍ KÓD NALEZNETE V BĚŽOVÝCH POLÍCH:

AN13 G 0750 06 07 = ANNEA jednokřídle dveře s pevnou stěnou v rovině, panty vlevo, výška 2000 mm, šířka 750 mm, černá matná, čiré sklo

AN13 | JEDNOKŘÍDLÉ DVEŘE S PEVNOU STĚNOU V ROVINĚ - S VYROVNÁVACÍM PROFILEM

6mm bezpečnostní sklo | panty se zdvihovým mechanismem zapuštěné na vnitřní straně skla | otvírání pouze ven | magnetické těsnění | rohová vzpěra

STANDARDNÍ ROZMĚRY ^{1) 3)}

Šířka		Šířka křídla dveří		Šířka vstupu		Šířka pevného dílu		Výška		Kód		Panty		Šířka		Barva		Sklo	
750	503	460	247	2000	AN13	x	0750	xx	07	11 430 / 13 710 Kč									
800	553	510	247	2000	AN13	x	0800	xx	07	11 550 / 13 870 Kč									
900	603	560	297	2000	AN13	x	0900	xx	07	11 880 / 14 260 Kč									
1000	703	660	297	2000	AN13	x	1000	xx	07	12 240 / 14 690 Kč									
1100	753	710	347	2000	AN13	x	1100	xx	07	12 580 / 15 100 Kč									
1200	803	760	397	2000	AN13	x	1200	xx	07	12 910 / 15 500 Kč									

ZVLÁŠTNÍ ROZMĚRY ²⁾

750-1200 dle šířky dveří do 2000 AN13 x SM1 xx 07 19 140 / 22 970 Kč

INSTALAČNÍ SET PRO MONTÁŽ DO NIKY

(NUTNO OBJEDNAT POUZE PRO MONTÁŽ DO NIKY)

PRAHOVÁ LIŠTA PRO OPTIMÁLNÍ TĚSNOST ⁴⁾

volitelné příslušenství | výška prahové lišty 5 mm

Typ		Barva	
	Výška dveří (mm)	Kód	06=černá matná 13=gold brushed 25=nickel brushed 26=gun metal brushed 27=copper brushed 50=aluchrom
	2000	V.ANE. xx	1 170 / 1 410 Kč



Typ		Barva	
	Délka (mm)	Kód	06=černá matná 13=gold brushed 25=nickel brushed 26=gun metal brushed 27=copper brushed 50=aluchrom
	1000	S.ANE. xx	980 / 1 180 Kč

ANT | BOČNÍ STĚNA V 90° S ROHOVOU VZPĚROU 6mm bezpečnostní sklo

STANDARDNÍ ROZMĚRY ^{1) 3)}

Šířka		Výška		Kód		Rozměr		Barva		Sklo	
700	2000	ANT	0700	xx	07	7 300 / 8 760 Kč					
750	2000	ANT	0750	xx	07	7 510 / 9 020 Kč					
800	2000	ANT	0800	xx	07	7 740 / 9 300 Kč					
900	2000	ANT	0900	xx	07	7 980 / 9 570 Kč					
1000	2000	ANT	1000	xx	07	8 330 / 10 000 Kč					
1200	2000	ANT	1200	xx	07	8 890 / 10 680 Kč					

ZVLÁŠTNÍ ROZMĚRY ²⁾

300 - 1200 do 2000 ANT SM1 xx 07 13 500 / 16 200 Kč

ANT1 | BOČNÍ STĚNA V 90° SE STABILIZAČNÍ VZPĚROU 6mm bezpečnostní sklo

STANDARDNÍ ROZMĚRY ^{1) 3)}

700	2000	ANT1	0700	xx	07	7 300 / 8 760 Kč					
750	2000	ANT1	0750	xx	07	7 510 / 9 020 Kč					
800	2000	ANT1	0800	xx (50)	07	7 740 / 9 300 Kč					
900	2000	ANT1	0900	xx	07	7 980 / 9 570 Kč					
1000	2000	ANT1	1000	xx (50)	07	8 330 / 10 000 Kč					
1200	2000	ANT1	1200	xx (50)	07	8 890 / 10 680 Kč					

ZVLÁŠTNÍ ROZMĚRY ²⁾

300 - 1200 do 2000 ANT1 SM1 xx 07 13 500 / 16 200 Kč

PŘÍPLATKY VÝŘEZY A ZKOSENÍ STĚN LZE POUŽIT POUZE V BARVÁCH 50, 06 A 13. Výškové zkrácení ANT a ANT1 lze použít pouze v barvách 50, 06.

Zkosení / výřez Z.AUS.001 (vychází se z ceny za zvláštní rozměry) Cena za ks 2 530 Kč

PŘESTAVNÉ ŠÍŘKY

Standardní rozměry	Stavební připravenost niky po obložení		Instalační rozměry vaničky - od svislého obkladu po vnější hranu vaničky		Stavební připravenost dlažby pro zástěnu standardních rozměrů	
	1	2	1	2	Montáž na dlažbu (střed skla)	
Šířka	Dveře v nise (-17 mm; 0 mm)	Dveře + boční stěna v 90° (-17 mm; 0 mm)	Boční stěna v 90° (-17 mm; 0 mm)	Dveře + boční stěna v 90° (-7 mm; +10 mm)	Boční stěna v 90° (-7 mm; +10 mm)	
700	-	-	683-700	-	668	
750	733-750	733-750	733-750	718	718	
800	783-800	783-800	783-800	768	768	
900	883-900	883-900	883-900	868	868	
1000	983-1000	983-1000	983-1000	968	968	
1100	1083-1100	1083-1100	-	1068	-	
1200	1183-1200	1183-1200	1183-1200	1168	1168	
Zvláštní rozměry	(-7 mm; +10 mm)	(-7 mm; +10 mm)	(-7 mm; +10 mm)	(-7 mm; +10 mm)	(7 mm; +10 mm)	
např.: 865	858-875	858-875	858-875	865	865	

POZNÁMKY

- 1) - V PŘÍPADĚ MONTÁŽE NA DLAŽBU JE NUTNO VZÍT V ÚVAHU ROZDÍL MEZI NOMINÁLNÍ A FYZICKOU ŠÍŘKOU. VIZ TECHNICKÉ INFORMACE NA KONCI TĚTO KAPITOLY.
- 2) - DO OBJEDNÁVKY JE NUTNO UVĚST, ZDA BUDE MONTÁŽ NA VANÍČKU NEBO NA DLAŽBU (ŠÍŘKA NA STŘED SKLA). VIZ TECH. INFORMACE NA KONCI TĚTO KAPITOLY.
- 3) - SKUTEČNÁ ŠÍŘKA (NA STŘED SKLA) DVEŘÍ S B. STĚNOU ANT JE O 32 MM MENŠÍ NEŽ ŠÍŘKA V OBJEDNACÍM KÓDU (S TOLERANCÍ -7 AŽ +10 MM) VIZ TECH. INFORMACE NA KONCI TĚTO KAPITOLY.
- 4) - DOPORUČUJEME MONTÁŽ S PRAHOVOU LIŠTOU.

Technické informace najdete na konci této kapitoly.

Rozměry v mm. Ceny v Kč bez DPH. Technické změny vyhrazeny. Zvláštní provedení nelze vrátit.

PRODUKTY SKLADEM

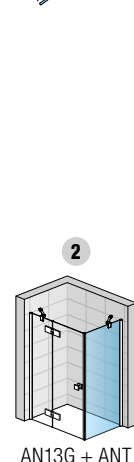
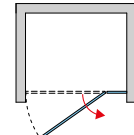
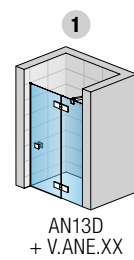

ANNEA

ANNEA

SAFETY
GLASS
6 MM

1

STAND.
2000 MM

MAX.
1200 MM

MAX.
1200 MM

AQUA
PERLE



EN 14428
2008



ALU
CHROM

BLACK
LINE

METAL
BRUSHED

↑
Vysvětlivky
k piktogramům
naleznete
na vnitřní zadní
straně obálky.



AN13WG + ANTW | gun metal brushed (26), čiré sklo (07)



AN13WG + ANTW1 | copper brushed (27), čiré sklo (07)



AN13WG + V.ANE | nickel brushed (25), čiré sklo (07)

OBJEDNACÍ KÓD NALEZNETE V BĚŽOVÝCH POLÍCH:

AN13W G 0750 06 07 = ANNEA jednokřídlové dveře s pevnou stěnou v rovině - s L-kováním, panty vlevo, výška 2000 mm, šířka 750 mm, černá matná, čiré sklo

AN13W | JEDNOKŘÍDLÉ DVEŘE S PEVNOU STĚNOU V ROVINĚ - S L-KOVÁNÍM

6mm bezpečnostní sklo | panty se zdvihovým mechanismem zapuštěné na vnitřní straně skla | otvírání pouze ven | magnetické těsnění | rohová vzpěra

STANDARDNÍ ROZMĚRY ^{1) 3)}

Šířka		Šířka křídla dveří		Šířka vstupu		Šířka pevného dílu		Výška		Kód		Panty		Šířka		Barva		Sklo	
750	503	460	247	2000	AN13W	x	0750	xx	07	13 150 / 15 780 Kč									
800	553	510	247	2000	AN13W	x	0800	xx	07	13 280 / 15 940 Kč									
900	603	560	297	2000	AN13W	x	0900	xx	07	13 670 / 16 410 Kč									
1000	703	660	297	2000	AN13W	x	1000	xx	07	14 090 / 16 910 Kč									
1100	753	710	347	2000	AN13W	x	1100	xx	07	14 470 / 17 360 Kč									
1200	803	760	397	2000	AN13W	x	1200	xx	07	14 850 / 17 820 Kč									

ZVLÁŠTNÍ ROZMĚRY ²⁾

750-1200	dle šířky dveří	do 2000	AN13W	x	SM1	xx	07	22 010 / 26 410 Kč
----------	-----------------	---------	--------------	---	------------	----	-----------	--------------------

INSTALAČNÍ SET PRO MONTÁŽ DO NIKY

(NUTNO OBJEDNAT POUZE PRO MONTÁŽ DO NIKY)

Typ		Barva	
Výška dveří (mm)	Kód	06=černá matná	13=gold brushed
		25=nickel brushed	26=gun metal brushed
		27=copper brushed	50=aluchrom
2000	V.ANE. xx	1 170 / 1 410 Kč	

PRAHOVÁ LIŠTA PRO OPTIMÁLNÍ TĚSNOST ⁴⁾

volitelné příslušenství | výška prahové lišty 5 mm

Typ		Barva	
Délka (mm)	Kód	06=černá matná	13=gold brushed
		25=nickel brushed	26=gun metal brushed
		27=copper brushed	50=aluchrom
1000	S.ANE. xx	980 / 1 180 Kč	

PRODUKTY SKLADEM

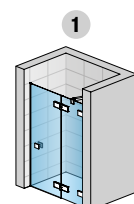

AN13WD + V.ANE.XX

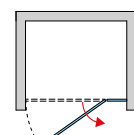

ANNEA

ANTW | BOČNÍ STĚNA V 90° - S L-KOVÁNÍM - S ROHOVOU VZPĚROU 6mm bezpečnostní sklo

STANDARDNÍ ROZMĚRY ^{1) 3)}

Šířka		Výška		Kód		Panty		Šířka		Barva		Sklo	
700	750	2000	ANTW	0700	xx	07	8 040 / 9 650 Kč						
750	800	2000	ANTW	0750	xx	07	8 270 / 9 920 Kč						
800	850	2000	ANTW	0800	xx	07	8 520 / 10 230 Kč						
900	900	2000	ANTW	0900	xx	07	8 780 / 10 540 Kč						
1000	1000	2000	ANTW	1000	xx	07	9 160 / 11 000 Kč						
1200	1200	2000	ANTW	1200	xx	07	9 790 / 11 750 Kč						

ZVLÁŠTNÍ ROZMĚRY ²⁾

300 - 1200	do 2000	ANTW	SM1	xx	07	14 850 / 17 820 Kč
------------	---------	-------------	------------	----	-----------	--------------------

ANTW1 | BOČNÍ STĚNA V 90° - S L-KOVÁNÍM - SE STABILIZAČNÍ VZPĚROU 6mm bezpečnostní sklo

STANDARDNÍ ROZMĚRY ^{1) 3)}

Šířka		Výška		Kód		Panty		Šířka		Barva		Sklo	
700	750	2000	ANTW1	0700	xx	07	8 040 / 9 650 Kč						
750	800	2000	ANTW1	0750	xx	07	8 270 / 9 920 Kč						
800	850	2000	ANTW1	0800	xx	07	8 520 / 10 230 Kč						
900	900	2000	ANTW1	0900	xx	07	8 780 / 10 540 Kč						
1000	1000	2000	ANTW1	1000	xx	07	9 160 / 11 000 Kč						
1200	1200	2000	ANTW1	1200	xx	07	9 790 / 11 750 Kč						

ZVLÁŠTNÍ ROZMĚRY ²⁾

300 - 1200	do 2000	ANTW1	SM1	xx	07	14 850 / 17 820 Kč
------------	---------	--------------	------------	----	-----------	--------------------

PŘÍPLATKY VÝŘEZY A ZKOSENÍ STĚN LZE VE VŠECH UVEDENÝCH BARVÁCH. Výškové zkrácení ANTW a ANTW1 lze pouze u barev 50, 06.

Zkosení / výřez **Z.AUS.001** (vychází se z ceny za zvláštní rozměry) Cena za ks 2 530 Kč

PŘESTAVNÉ ŠÍŘKY

Standardní rozměry	Stavební připravenost niky po obložení		Instalační rozměry vaničky - od svislého obkladu po vnější hranu vaničky		Stavební připravenost dlažby pro zástěnu standardních rozměrů	
	1	2	1	2	Montáž na dlažbu (střed skla)	
Šířka	Dveře v nise (-5 mm; +5 mm)	Dveře + boční stěna v 90° (-5 mm; +5 mm)	Boční stěna v 90° (-5 mm; +5 mm)	Dveře + boční stěna v 90° (-5 mm; +5 mm)	Boční stěna v 90° (-5 mm; +5 mm)	
700	-	-	695-705	-	677	
750	745-755	745-755	745-755	727	727	
800	795-805	795-805	795-805	777	777	
900	895-905	895-905	895-905	877	877	
1000	995-1005	995-1005	995-1005	977	977	
1100	1095-1105	1095-1105	-	1077	-	
1200	1195-1205	1195-1205	1195-1205	1177	1177	
Zvláštní rozměry	(-5 mm; +5 mm)	(-5 mm; +5 mm)	(-5 mm; +5 mm)	(-5 mm; +5 mm)	(-5 mm; +5 mm)	
např.: 865	860-870	860-870	860-870	865	865	

POZNÁMKY

- 1) - V PŘÍPADĚ MONTÁŽE NA DLAŽBU JE NUTNO ZVÍT V ÚVAHU ROZDÍL MEZI NOMINÁLNÍ A FYZICKOU ŠÍŘKOU. VIZ TECHNICKÉ INFORMACE NA KONCI TĚTO KAPITOLY.
- 2) - DO OBJEDNÁVKY JE NUTNO UVĚST, ZDA BUDE MONTÁŽ NA VANÍČKU NEBO NA DLAŽBU (ŠÍŘKA NA STŘED SKLA). VIZ TECH. INFORMACE NA KONCI TĚTO KAPITOLY.
- 3) - SKUTEČNÁ ŠÍŘKA (NA STŘED SKLA) DVEŘÍ S B. STĚNOU JE O 23 MM MENŠÍ NEŽ ŠÍŘKA V OBJEDNACÍM KÓDU (S TOLERANCÍ -5 AŽ +5 MM). VIZ TECH. INFORMACE NA KONCI TĚTO KAPITOLY.
- 4) - DOPORUČUJEME MONTÁŽ S PRAHOVOU LIŠTOU.

Technické informace najdete na konci této kapitoly.

Rozměry v mm. Ceny v Kč bez DPH. Technické změny vyhrazeny. Zvláštní provedení nelze vrátit.

ANNEA

SAFETY
GLASS
6 MM

1

STAND.
2000 MM

MAX.
1000 MM

AQUA
PERLE



EN 14428
A1+2008



ALU
CHROM

BLACK
LINE

↑
Vysvětlivky
k piktogramům
naleznete
na vnitřní zadní
straně obálky.



AN1CG + AN1CD | aluchrom (50), čiré sklo (07)



AN1CG + AN1CD | černá matná (06), čiré sklo (07)

OBJEDNACÍ KÓD NALEZNETE V BĚŽOVÝCH POLÍCH:
AN1C G 0750 06 07 = ANNEA rohový vstup jednodílný s křídlovými dveřmi, levý díl, šířka 750 mm, výška 2000 mm, černá matná, čiré sklo

AN1C G+D | ROHOVÝ VSTUP JEDNODÍLNÝ S KŘÍDLOVÝMI DVEŘMI

6mm bezpečnostní sklo | panty se zdvihovým mechanismem zapuštěné na vnitřní straně skla | otevírání pouze ven | magnetické těsnění

**PRODUKTY
SKLADEM**
STANDARDNÍ ROZMĚRY - CENA ZA STRANU ^{1) 3) 4)}

STANDARDNÍ ROZMĚRY - CENA ZA STRANU ^{1) 3) 4)}			Typ	Díl	Šířka	Barva	Sklo	
Šířka	Šířka vstupu	Výška	Kód	G=levý D=pravý	Rozměr	06=černá matná 50=aluchrom	07=čiré	
700	866	2000	AN1C	x	0700	xx	07	10 960 Kč
750	937	2000	AN1C	x	0750	xx	07	11 200 Kč
800	1007	2000	AN1C	x	0800	xx	07	11 300 Kč
900	1149	2000	AN1C	x	0900	xx	07	11 780 Kč
1000	1290	2000	AN1C	x	1000	xx	07	12 120 Kč

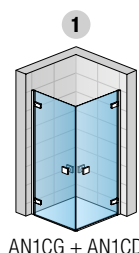
ZVLÁŠTNÍ ROZMĚRY - CENA ZA STRANU ^{2) 4)}

700 - 1000	dle šířky dveří	do 2000	AN1C	x	SM1	xx	07	12 910 Kč
------------	-----------------	---------	-------------	---	------------	-----------	-----------	-----------

PRAHOVÁ LIŠTA PRO OPTIMÁLNÍ TĚSNOST ⁵⁾

volitelné příslušenství | výška prahové lišty 5 mm



		Typ	Barva
Délka (mm)	Kód	06=černá matná 50=aluchrom	
1000	S.ANE.	xx	980 Kč

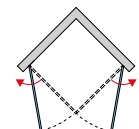

ANNEA

PŘÍPLATKY VÝŘEZY, ZKOSENÍ A VÝŠKOVÉ ZKRÁCENÍ LZE POUZE U BAREV 50 A 06

Zkosení / výřez	Z.AUS.001 (vychází se z ceny za zvláštní rozměry)	Cena za ks	2 530 Kč
-----------------	--	------------	----------

PŘESTAVNÉ ŠÍŘKY

Standardní rozměry	Instalační rozměry vaničky - od svislého obkladu po vnější hranu vaničky		Stavební připravenost dlažby pro zástěnu standardních rozměrů	
	Šířka	Rohový vstup (-14 mm; +2 mm)	Montáž na dlažbu (střed skla)	Rohový vstup (-6 mm; +10 mm)
Zvláštní rozměry		(-3 mm; +13 mm)		(-6 mm; 10 mm)
např.: 865		862-878		865

POZNÁMKY

- 1) - V PŘÍPADĚ MONTÁŽE NA DLAŽBU JE NUTNO ZVÍT V ÚVAHU ROZDÍL MEZI NOMINÁLNÍ A FYZICKOU ŠÍŘKOU. VIZ TECHNICKÉ INFORMACE NA KONCI TĚTO KAPITOLY.
- 2) - DO OBJEDNÁVKY JE NUTNO UVĚST, ZDA BUDE MONTÁŽ NA VANÍČKU NEBO NA DLAŽBU (ŠÍŘKA NA STŘED SKLA). VIZ TECH. INFORMACE NA KONCI TĚTO KAPITOLY.
- 3) - SKUTEČNÁ ŠÍŘKA (NA STŘED SKLA) JE O 32 MM MENŠÍ NEŽ ŠÍŘKA V OBJEDNACÍM KÓDU (S TOLERANCÍ -6 AŽ +10 MM). VIZ TECH. INFORMACE NA KONCI TĚTO KAPITOLY.
- 4) - ROHOVÝ VSTUP SE SKLÁDÁ Z LEVÉHO A PRAVÉHO DÍLU.
- 5) - DOPORUČUJEME MONTÁŽ S PRAHOVOU LIŠTOU.

Technické informace najdete na konci této kapitoly.

Rozměry v mm. Ceny v Kč bez DPH. Technické změny vyhrazeny. Zvláštní provedení nelze vrátit.

ANNEA

SAFETY
GLASS
6 MM

1

STAND.
2000 MM

MAX.
1200 MM

AQUA
PERLE



EN 14428:2008
A1



ALU
CHROM

BLACK
LINE

METAL
BRUSHED

↑
Vysvětlivky
k piktogramům
naleznete
na vnitřní zadní
straně obálky.



AN13G + AN13D | gold brushed (13), čiré sklo (07)



AN13G + AN13D | aluchrom (50), čiré sklo (07)

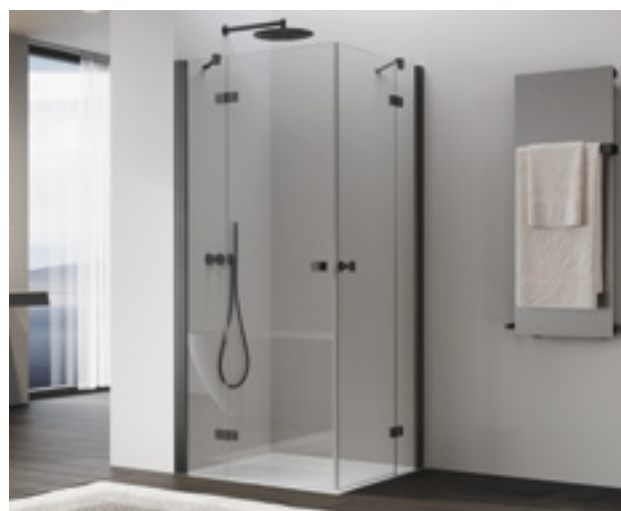

AN13G + AN13D | gun metal brushed (26), čiré sklo (07)

OBJEDNACÍ KÓD NALEZNETE V BĚŽOVÝCH POLÍCH:

AN13 G 0750 06 07 = ANNEA rohový vstup dvoudílný s křídlovými dveřmi - s vyrovnávacím profilem, levý díl, výška 2000 mm, šířka 750 mm, černá matná, čiré sklo

AN13 G+D | ROHOVÝ VSTUP DVOUDÍLNÝ S KŘÍDLOVÝMI DVEŘMI - S VYROVNÁVACÍM PROFILEM

6mm bezpečnostní sklo | panty se zdvihovým mechanismem zapuštěné na vnitřní straně skla | otvírání pouze ven | magnetické těsnění | 2 rohové vzpěry

**PRODUKTY
SKLADEM**

STANDARDNÍ ROZMĚRY - CENA ZA STRANU ^{1) 3) 4)}

					Typ	Díl	Šířka	Barva	Sklo		
Šířka	Šířka křídla dveří	Šířka vstupu	Šířka pevného dílu	Výška	Kód	G=levý D=pravý	Rozměr	06=černá matná 13=gold brushed 25=nickel brushed 26=gun metal brushed 27=copper brushed 50=aluchrom	07=čiré		
750	503	670	247	2000	AN13	x	0750	xx	07	11 430 / 13 710 Kč	
800	553	740	247	2000	AN13	x	0800	xx	07	11 550 / 13 870 Kč	
900	603	810	297	2000	AN13	x	0900	xx	07	11 880 / 14 260 Kč	
1000	703	950	297	2000	AN13	x	1000	xx	07	12 240 / 14 690 Kč	
1100	753	1020	347	2000	AN13	x	1100	xx	07	12 580 / 15 100 Kč	
1200	803	1090	397	2000	AN13	x	1200	xx	07	12 910 / 15 500 Kč	

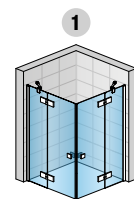

AN13G + AN13D

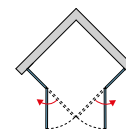

ANNEA

ZVLÁŠTNÍ ROZMĚRY - CENA ZA STRANU ^{2) 4)}

750-1200	dle šířky dveří	do 2000	AN13	x	SM1	xx	07	19 140 / 22 970 Kč	
----------	-----------------	---------	-------------	----------	------------	-----------	-----------	--------------------	--

PRAHOVÁ LIŠTA PRO OPTIMÁLNÍ TĚSNOST ⁵⁾

volitelné příslušenství | výška prahové lišty 5 mm

		Typ	Barva		
	Délka (mm)	Kód	06=černá matná 13=gold brushed 25=nickel brushed 26=gun metal brushed 27=copper brushed 50=aluchrom	1000	S.ANE. xx 980 / 1 180 Kč

PŘÍPLATKY VÝŘEZY A ZKOSENÍ STĚN LZE POUZE V BARVÁCH 50, 06 A 13

Zkosení / výřez	Z.AUS.001 (vychází se z ceny za zvláštní rozměry)	Cena za ks	2 530 Kč
-----------------	--	------------	----------

PŘESTAVNÉ ŠÍŘKY

Instalační rozměry vaničky
- od svislého obkladu po vnější hranu vaničky

Stavební připravenost dlažby
pro zástěnu standardních rozměrů

Standardní rozměry	1	Montáž na dlažbu (střed skla)
Šířka	Rohový vstup (-17 mm; 0 mm)	Rohový vstup (-7 mm; +10 mm)
750	733-750	718
800	783-800	768
900	883-900	868
1000	983-1000	968
1100	1083-1100	1068
1200	1183-1200	1168
Zvláštní rozměry	(-7 mm; +10 mm)	(-7 mm; +10 mm)
např.: 865	858-875	865

POZNÁMKY

- 1) - V PŘÍPADĚ MONTÁŽE NA DLAŽBU JE NUTNO ZVÝT V ÚVAHU ROZDÍL MEZI NOMINÁLNÍ A FYZICKOU ŠÍŘKOU. VIZ TECHNICKÉ INFORMACE NA KONCI TĚTO KAPITOLY.
- 2) - DO OBJEDNÁVKY JE NUTNO UVĚST, ZDA BUDE MONTÁŽ NA VANÍČKU NEBO NA DLAŽBU (ŠÍŘKA NA STŘED SKLA). VIZ TECH. INFORMACE NA KONCI TĚTO KAPITOLY.
- 3) - SKUTEČNÁ ŠÍŘKA (NA STŘED SKLA) JE O 32 MM MENŠÍ NEŽ ŠÍŘKA V OBJEDNACÍM KÓDU (S TOLERANCÍ -7 AŽ +10 MM). VIZ TECH. INFORMACE NA KONCI TĚTO KAPITOLY.
- 4) - ROHOVÝ VSTUP SE SKLÁDÁ Z LEVÉHO A PRAVÉHO DÍLU.
- 5) - DOPORUČUJEME MONTÁŽ S PRAHOVOU LIŠTOU.

Technické informace najdete na konci této kapitoly.

Rozměry v mm. Ceny v Kč bez DPH. Technické změny vyhrazeny. Zvláštní provedení nelze vrátit.

ANNEA

SAFETY
GLASS
6 MM

1

STAND.
2000 MM

MAX.
1200 MM

AQUA
PERLE



EN 14428
A1 2008



ALU
CHROM

BLACK
LINE

METAL
BRUSHED

↑
Vysvětlivky
k pictogramům
naleznete
na vnitřní zadní
straně obálky.



AN13WG + AN13WD | gold brushed (13), čiré sklo (07)



AN13WG + AN13WD | černá matná (06), čiré sklo (07)

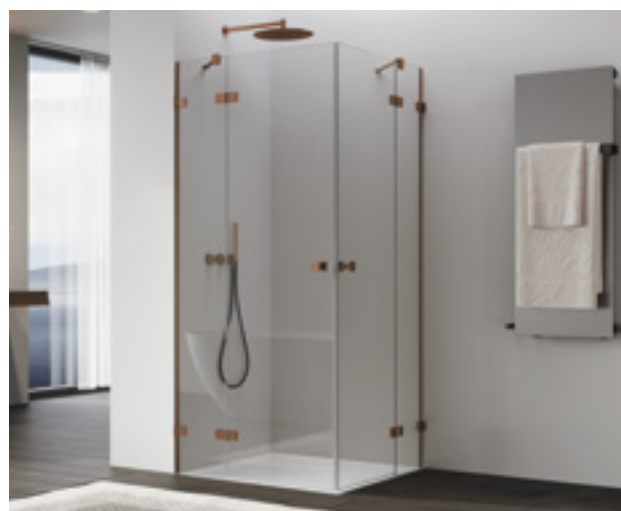

AN13WG + AN13WD | copper brushed (27), čiré sklo (07)

OBJEDNACÍ KÓD NALEZNETE V BĚŽOVÝCH POLÍCH:

AN13W G 0750 06 07 = ANNEA rohový vstup dvoudílný s křídlovými dveřmi - s L-kováním, levý díl, výška 2000 mm, šířka 750 mm, černá matná, čiré sklo

AN13W G+D | ROHOVÝ VSTUP DVOUDÍLNÝ S KŘÍDLOVÝMI DVEŘMI - S L-KOVÁNÍM

6mm bezpečnostní sklo | panty se zdvihovým mechanismem zapuštěné na vnitřní straně skla | otvírání pouze ven | magnetické těsnění | 2 rohové vzpěry

PRODUKTY SKLADEM

STANDARDNÍ ROZMĚRY - CENA ZA STRANU ^{1) 3) 4)}

					Typ	Díl	Šířka	Barva	Sklo		
Šířka	Šířka křídla dveří	Šířka vstupu	Šířka pevného dílu	Výška	Kód	G=levý D=pravý	Rozměr	06=černá matná 13=gold brushed 25=nickel brushed 26=gun metal brushed 27=copper brushed 50=aluchrom	07=čiré		
750	503	670	247	2000	AN13W	x	0750	xx	07	13 150 / 15 780 Kč	
800	553	740	247	2000	AN13W	x	0800	xx	07	13 280 / 15 940 Kč	
900	603	810	297	2000	AN13W	x	0900	xx	07	13 670 / 16 410 Kč	
1000	703	950	297	2000	AN13W	x	1000	xx	07	14 090 / 16 910 Kč	
1100	753	1020	347	2000	AN13W	x	1100	xx	07	14 470 / 17 360 Kč	
1200	803	1090	397	2000	AN13W	x	1200	xx	07	14 850 / 17 820 Kč	

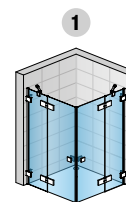

AN13WG + AN13WD

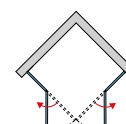

ANNEA

ZVLÁŠTNÍ ROZMĚRY - CENA ZA STRANU ^{2) 4)}

750-1200	dle šířky dveří	do 2000	AN13W	x	SM1	xx	07	22 010 / 26 410 Kč	
----------	-----------------	---------	-------	---	-----	----	----	--------------------	--

PRAHOVÁ LIŠTA PRO OPTIMÁLNÍ TĚSNOST ⁵⁾

volitelné příslušenství | výška prahové lišty 5 mm



		Typ	Barva		
Délka (mm)	Kód	06=černá matná 13=gold brushed 25=nickel brushed 26=gun metal brushed 27=copper brushed 50=aluchrom		xx	980 / 1 180 Kč
		1000	S.ANE.		

PŘÍPLATKY VÝŘEZY A ZKOSENÍ STĚN LZE VE VŠECH UVEDENÝCH BARVÁCH

Zkosení / výřez	Z.AUS.001 (vychází se z ceny za zvláštní rozměry)	Cena za ks	2 530 Kč
-----------------	---	------------	----------

PŘESTAVNÉ ŠÍŘKY

Instalační rozměry vaničky - od svislého obkladu po vnější hranu vaničky

Stavební připravenost dlažby pro zástěnu standardních rozměrů

Standardní rozměry	1		Montáž na dlažbu (střed skla)
Šířka	Rohový vstup (-5 mm; +5 mm)		Rohový vstup (-5 mm; +5 mm)
750	745-755		727
800	795-805		777
900	895-905		877
1000	995-1005		977
1100	1095-1105		1077
1200	1195-1205		1177
Zvláštní rozměry	(-5 mm; +5 mm)		(-5 mm; +5 mm)
např.: 865	860-870		865

POZNÁMKY

- 1) - V PŘÍPADĚ MONTÁŽE NA DLAŽBU JE NUTNO ZVÝT V ÚVAHU ROZDÍL MEZI NOMINÁLNÍ A FYZICKOU ŠÍŘKOU. VIZ TECHNICKÉ INFORMACE NA KONCI TĚTO KAPITOLY.
- 2) - DO OBJEDNÁVKY JE NUTNO UVĚST, ZDA BUDE MONTÁŽ NA VANÍČKU NEBO NA DLAŽBU (ŠÍŘKA NA STŘED SKLA). VIZ TECH. INFORMACE NA KONCI TĚTO KAPITOLY.
- 3) - SKUTEČNÁ ŠÍŘKA (NA STŘED SKLA) JE O 23 MM MENŠÍ NEŽ ŠÍŘKA V OBJEDNACÍM KÓDU (S TOLERANCÍ -5 AŽ +5 MM). VIZ TECH. INFORMACE NA KONCI TĚTO KAPITOLY.
- 4) - ROHOVÝ VSTUP SE SKLÁDÁ Z LEVÉHO A PRAVÉHO DÍLU.
- 5) - DOPORUČUJEME MONTÁŽ S PRAHOVOU LIŠTOU.

1 Technické informace najdete na konci této kapitoly.

Rozměry v mm. Ceny v Kč bez DPH. Technické změny vyhrazeny. Zvláštní provedení nelze vrátit.

ANNEA

SAFETY
GLASS
6 MM

1

STAND.
2000 MM

MAX.
1000 MM

500
550 MM

AQUA
PERLE



EN 14423
A1+ 2008

ALU
CHROM

BLACK
LINE

METAL
BRUSHED

↑
Vysvětlivky
k piktogramům
naleznete
na vnitřní zadní
straně obálky.



ANR | gun metal brushed (26), čiré sklo (07)



ANR | černá matná (06), čiré sklo (07)



ANR | gold brushed (13), čiré sklo (07)

OBJEDNACÍ KÓD NALEZNETE V BĚŽOVÝCH POLÍCH:

ANR 55 090 06 07 = ANNEA čtvrtkruh s dvoukřídlými dveřmi, rádius 550 mm, výška 2000 mm, šířka 900 mm, černá matná, čiré sklo

ANR | ČTVRTKRUH S DVOUKŘÍDLÝMI DVEŘMI

6mm bezpečnostní sklo | panty se zdvihovým mechanismem zapuštěné na vnitřní straně skla | otvírání pouze ven | magnetické těsnění | 2 rohové vzpěry

STANDARDNÍ ROZMĚRY ^{1) 3)}

				Typ	Rádius	Šířka	Barva	Sklo
Šířka A	Šířka vstupu	Šířka pevných dílů B	Výška	Kód	50=500 mm 55=550 mm	Rozměr	06=černá matná 13=gold brushed 25=nickel brushed 26=gun metal brushed 27=copper brushed 50=aluchrom	07=čiré
800	810	197	2000	ANR	xx	080	xx	07
900	810	297	2000	ANR	xx	090	xx	07
1000	810	397	2000	ANR	xx	100	xx	07

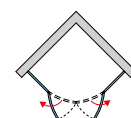
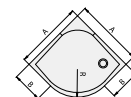
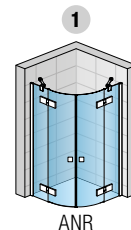

ZVLÁŠTNÍ ROZMĚRY ¹⁾

800 - 1000	dle šířky dveří	2000	ANR	xx	SM1	xx	07	29 480 / 33 910 Kč
------------	-----------------	------	-----	----	-----	----	----	--------------------

PRÁHOVÁ LIŠTA PRO OPTIMÁLNÍ TĚSNOST ⁴⁾

volitelné příslušenství | výška prahové lišty 5 mm

		Typ	Rádius	Barva	
	Délka (mm)	Kód	50=500 mm	06=černá matná 13=gold brushed 25=nickel brushed 26=gun metal brushed 27=copper brushed 50=aluchrom	
			55=550 mm		
	1000	S.ANR	xx.	xx	1 770 / 2 040 Kč

PŘÍPLATKY VÝŘEZY A ZKOSENÍ POUZE FIXNÍHO DÍLU LZE V BARVÁCH 50, 06 A 13.

Zkosení / výřez	Z.AUS.001 (vychází se z ceny za zvláštní rozměry)	Cena za ks	2 530 Kč
-----------------	---	------------	----------

PŘESTAVNÉ ŠÍŘKY

Instalační rozměry vaničky
- od svislého obkladu po vnější hranu vaničky

Stavební připravenost dlažby
pro zástěnu standardních rozměrů

Standardní rozměry	1	Montáž na dlažbu (střed skla)
Šířka	Čtvrtkruh (-17 mm; 0 mm)	Čtvrtkruh (-7 mm; +10 mm)
800	783-800	767
900	883-900	867
1000	983-1000	967
Zvláštní rozměry	(-7 mm; +10 mm)	(-7 mm; +10 mm)
např.: 865	858-875	865

POZNÁMKY

- 1) - V PŘÍPADĚ MONTÁŽE NA DLAŽBU JE NUTNO VZÍT V ÚVAHU ROZDÍL MEZI NOMINÁLNÍ A FYZICKOU ŠÍŘKOU. VIZ TECHNICKÉ INFORMACE NA KONCI TĚTO KAPITOLY.
- 2) - DO OBJEDNÁVKY JE NUTNO UVĚST, ZDA BUDE MONTÁŽ NA VANIČKU NEBO NA DLAŽBU (ŠÍŘKA NA STŘED SKLA). VIZ TECH. INFORMACE NA KONCI TĚTO KAPITOLY.
- 3) - SKUTEČNÁ ŠÍŘKA (NA STŘED SKLA) JE O 33 MM MENŠÍ NEŽ ŠÍŘKA V OBJEDNACÍM KÓDU (S TOLERANCÍ -7 AŽ +10 MM). VIZ TECH. INFORMACE NA KONCI TĚTO KAPITOLY.
- 4) - DOPORUČUJEME MONTÁŽ S PRAHOVOU LIŠTOU.

Technické informace najdete na konci této kapitoly.

Rozměry v mm. Ceny v Kč bez DPH. Technické změny vyhrazeny. Zvláštní provedení nelze vrátit.

DVEŘE S BOČNÍ STĚNOU, ROHOVÝ VSTUP - MONTÁŽ NA VANIČKU

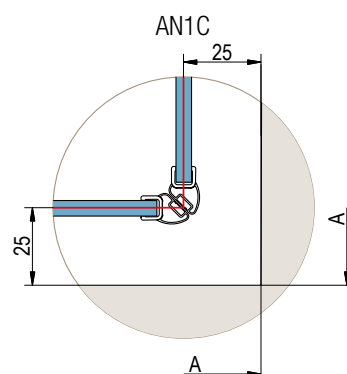
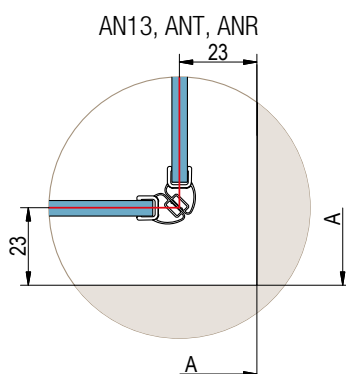
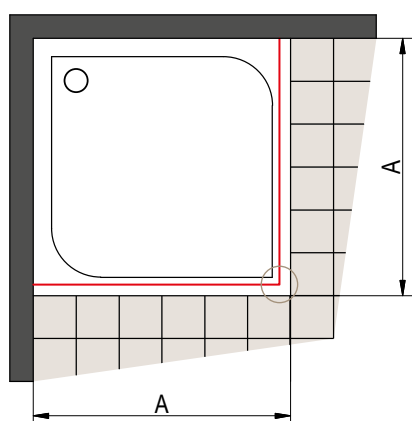

A | změřený rozměr od zdi k vnějšímu okraji vaničky

Při montáži na vaničku je odsazení 23 mm (pro AN13, ANT, AN1, ANR, AN13W, ANTW, ANTW1), 25 mm (pro AN1C).

DVEŘE S BOČNÍ STĚNOU, ROHOVÝ VSTUP - MONTÁŽ NA DLAŽBU

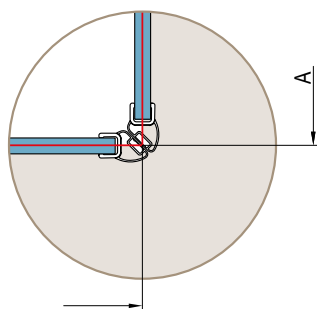
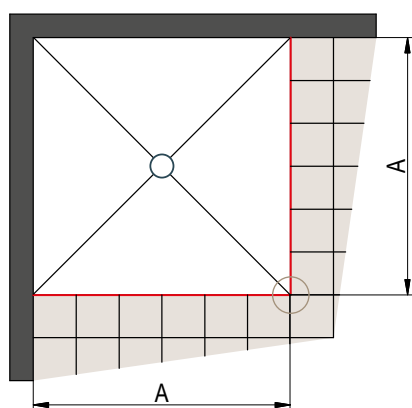

A | změřený rozměr od zdi na osu skla

Stavební připravenost dlažby pro zástěnu standardních rozměrů

Standardní šířka	Šířka A = střed skla		
	AN1C	AN13	AN13W
700	668	-	-
750	718	718	727
800	768	768	777
900	868	868	877
1000	968	968	977
1100	-	1068	1077
1200	-	1168	1177

Skutečná šířka standardní zástěny odpovídá šířce A (rozměr na střed skla) s tolerancí:

- 6 mm až +10 mm (AN1C)
- 7 mm až +10 mm (AN13/ANT/ANT1)
- 5 mm až +5 mm (AN13W/ANTW/ANTW1)

U montáže na dlažbu se při výrobě nezohledňuje žádné odsazení.

PROFIL EPB

AN13 + ANT /ANT1

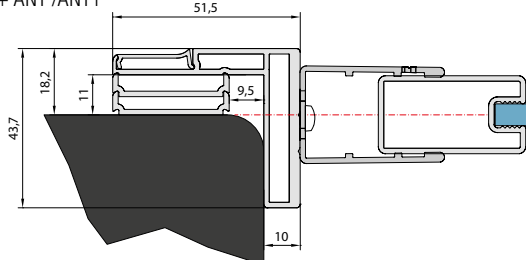

AN1C

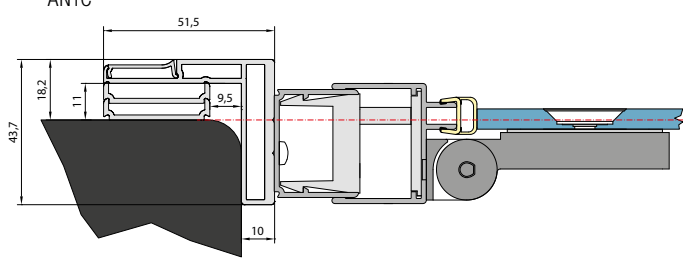

ČTVRTKRUH - MONTÁŽ NA DLAŽBU

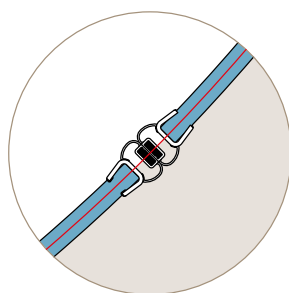
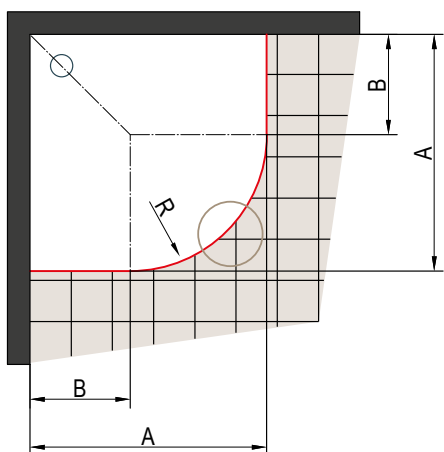

A | změřený rozměr od zdi na osu skla

Stavební připravenost dlažby pro zástěnu standardních rozměrů

Čtvrtekruh s rádiusem 500 mm

Standardní šířka	Šířka A = střed skla	Šířka B pro rádius R500
800	767 x 767	290
900	867 x 867	390
1000	967 x 967	490

R478: Rádus na střed skla čtvrtkruhu s nominálním rádiusem 500.

Čtvrtekruh s rádiusem 550 mm

Standardní šířka	Šířka A = střed skla	Šířka B pro rádius R550
800	767 x 767	240
900	867 x 867	340
1000	967 x 967	440

R528: Rádus na střed skla čtvrtkruhu s nominálním rádiusem 550.

Skutečná šířka standardní zástěny odpovídá šířce A (rozměr na střed skla) z výše uvedených tabulek s tolerancí -7 mm až +10 mm.

U montáže na dlažbu se při výrobě nezohledňuje žádné odsazení. U dlažby je nutné zohlednit rádus R478 a R528 (viz tabulky vpravo).

VYROVNÁVACÍ PROFIL 50012 AN13/ANT/ANT1

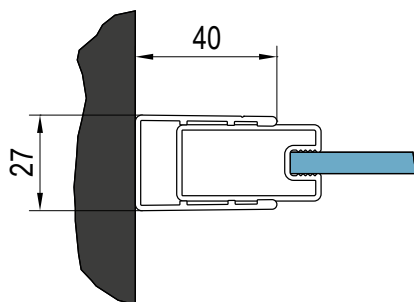

NÁSTĚNNÝ PROFIL 50418 V.ANE

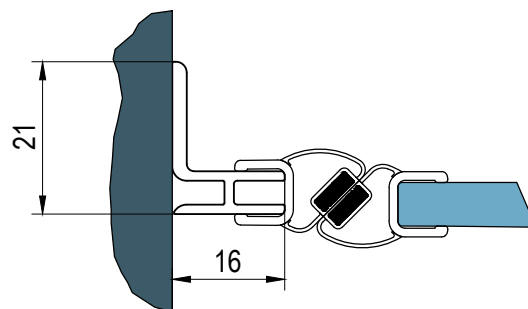

VYROVNÁVACÍ PROFIL 50445 AN1C

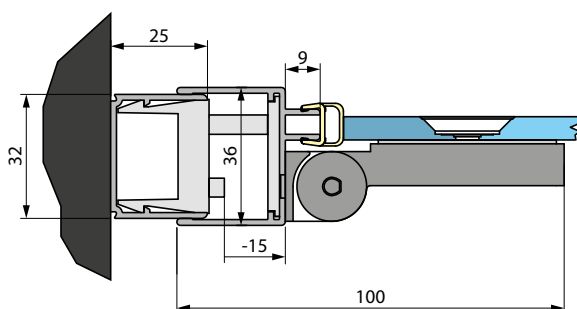

L-KOVÁNÍ AN13W/ANTW/ANTW1

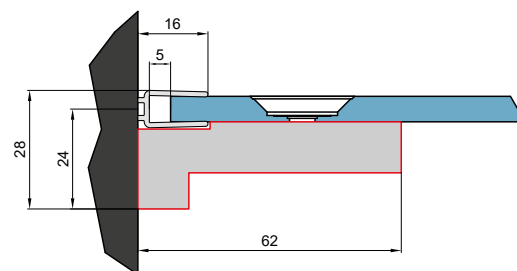

SOLINO

HARMONIE & FUNKČNOST

Sprchové zástěny **SOLINO** jsou ideální kombinací rafinovaných materiálů a jednoduchých tvarů.

Široká nabídka sprchových zástěn poskytuje velké možnosti pro kreativní a praktické řešení koupelny. Promyšlené detaily, kvalitní materiály a kontrastní textury vytvoří jedinečný styl, který dokonale splyne s Vaší koupelnou.

NOVINKA: SOLINO přichází se čtyřmi novými výraznými kartáčovanými barvami profilů, které definují styl. Moderní, elegantní a dokonale trendy. Vyberte si tu, která vás osloví.



V nabídce následující varianty dveří a bočních stěn:

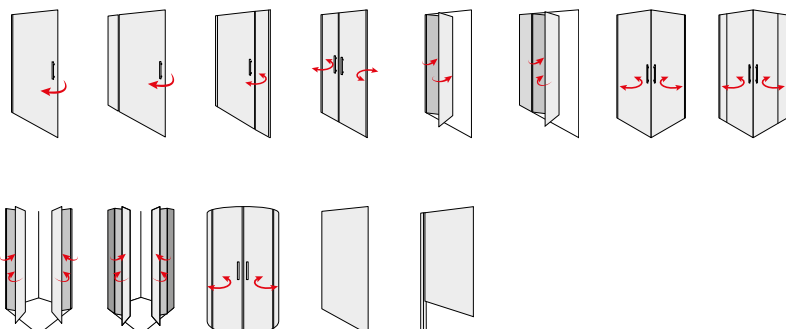



VLASTNOSTI

 <p>Bezpečnostní sklo, tloušťka skla 6 mm</p>	 <p>Standardní výška 2000 mm</p>	 <p>Zvláštní rozměry</p>	 <p>Zkosení / výřez</p>
 <p>Počet variant skel</p>	 <p>Maximální šířka dveří</p>	 <p>Splňuje normu na sprchové zástěny EN 14428:2008+A1</p>	 <p>Rádus</p>
 <p>Antiplaková úprava Aquaperle</p>	 <p>Maximální šířka boční stěny</p>	 <p>Dveře nebo b. stěnu lze namontovat jako pravé nebo levé</p>	 <p>Dostupné v barvách Gold brushed (13) Nickel brushed (25) Gun metal brushed (26) Copper brushed (27)</p>
 <p>BLACK LINE: Pohledové díly v černé matné barvě (06)</p>	 <p>Nízká prahová lišta / bez prahové lišty</p>		

DESIGN

Nové barvy profilů

Nové kartáčované barvy profilů podtrhnou eleganci a harmonii vaší koupelny.

- Gold brushed
- Nickel brushed
- Gun metal brushed
- Copper brushed



Gold brushed

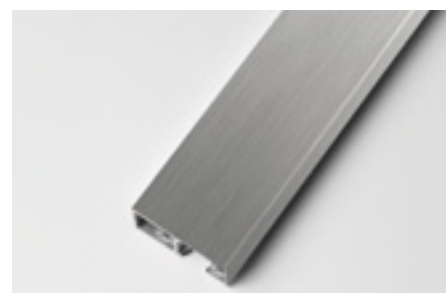

Nickel brushed

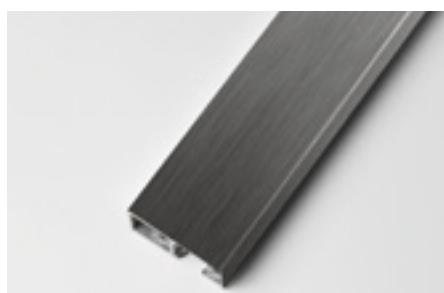

Gun metal brushed



Copper brushed

Moderní madla

- K dispozici ve dvou provedeních: madlo pro křídlové dveře (1) a pro skládací dveře (2)



111



121

DESIGN



131



Stabilita

- Standardně dodávané rohové vzpěry (3) zajišťují optimální stabilitu.
- Volitelně lze dodat i vodorovné vzpěry (4) za příplatek.

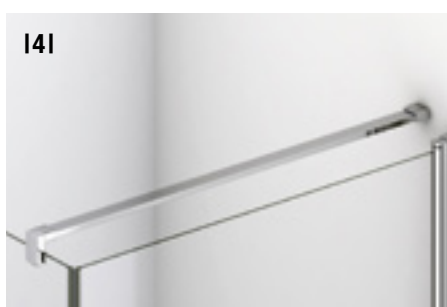

141

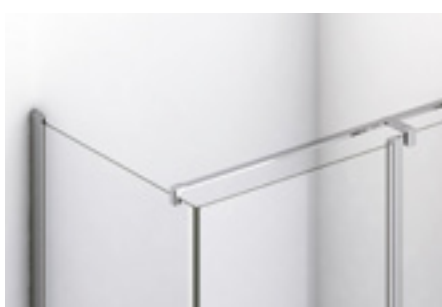

ONLINO

TECHNICKÉ PŘEDNOSTI



151



161

Zdvihový mechanismus u dveří (5-6)

- usnadňuje otvírání a zavírání dveří
- snižuje opotřebení těsnění na dveřích



171



181

Vyrovnávací profil (7-8)

- Vyrovnávací profil značně usnadňuje montáž
- Přestavitelnost až 17 mm
- Kvalitní chromované nebo černé krytky



191



1101

Těsnost

- řešení bez prahové lišty (9)
- pro optimální těsnost doporučujeme 5mm prahovou lištu (10) - za příplatek



SOL13 + SOLT1

Jednokřídlé dveře s pevnou stěnou v rovině + boční stěna v 90°
nickel brushed (25), čiré sklo (07)



SOLF1 G+D

Rohový vstup s dvoudílnými skládacími dveřmi
gold brushed (13), čiré sklo (07)



SOLF1 G+D

Rohový vstup s dvoudílnými skládacími dveřmi
copper brushed (27), čiré sklo (07)



GUN
METAL
BRUSHED

SOLINO

SOL31

Jednokřídlé dveře s pantem u zdi a s pevnou stěnou v rovině,
gun metal brushed (26), čiré sklo (07)



GOLD
BRUSHED

SOL1 + SOLT1

Jednokřídlé dveře + boční stěna v 90°
gold brushed (13), čiré sklo (07)

SOLINO

SAFETY
GLASS
6 MM

3

STAND.
2000 MM

MAX.
1000 MM

MAX.
1400 MM

AQUA
PERLE

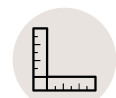

EM 14428
A1 2008



BLACK
LINE

METAL
BRUSHED

Vysvětlivky
k piktogramům
naleznete
na vnitřní zadní
straně obálek.



GUN
METAL
BRUSHED

SOL1 + SOLT1 | gun metal brushed (26), čiré sklo (07)



BLACK
LINE

SOL1 + V.SOL.06 | černá matná (06), čiré sklo (07)



COPPER
BRUSHED

SOL1 + SOLT1 | copper brushed (27), čiré sklo (07)

OBJEDNACÍ KÓD NALEZNETE V BĚŽOVÝCH POLÍCH:

SOL1 0700 50 07 = SOLINO jednokřídlé dveře, výška 2000 mm, šířka 700 mm, aluchrom, čiré sklo

SOL1 | JEDNOKŘÍDLÉ DVEŘE

6mm bezpečnostní sklo | otvírání standardně pouze ven | otvírání dveří ven i dovnitř viz volitelné příslušenství | magnetické těsnění

STANDARDNÍ ROZMĚRY ¹⁾

			Typ	Šířka	Barva	Sklo		
Šířka	Šířka vstupu	Výška	Kód	Rozměr	06=černá matná 13=gold brushed ⁷⁾ 25=nickel brushed ⁷⁾ 26=gun metal brushed ⁷⁾ 27=copper brushed ⁷⁾ 50=aluchrom	07=čiré	87=Screen 88=bílé linky	
700	598	2000	SOL1	0700	xx	07		8 630 / 9 930 Kč xx 10 910 Kč
750	648	2000	SOL1	0750	xx	07		8 770 / 10 090 Kč xx 11 070 Kč
800	698	2000	SOL1	0800	xx	07		8 940 / 10 290 Kč xx 11 210 Kč
900	798	2000	SOL1	0900	xx	07		9 230 / 10 620 Kč xx 11 520 Kč
1000	898	2000	SOL1	1000	xx	07		9 540 / 10 980 Kč xx 11 820 Kč

ZVLÁŠTNÍ ROZMĚRY ^{1) 2)}

700 - 1000	dle šířky dveří	do 2000	SOL1	SM1	xx	07		14 330 / 16 480 Kč xx 17 920 Kč
------------	-----------------	---------	------	-----	----	----	--	---------------------------------

NÁSTĚNNÝ PROFIL PRO MONTÁŽ DVEŘÍ DO NIKY ⁴⁾

NUTNO OBJEDNAT POUZE PRO MONTÁŽ DO NIKY!

		Typ	Barva
Výška (mm)	Kód	06=černá matná 13=gold brushed 25=nickel brushed 26=gun metal brushed 27=copper brushed 50=aluchrom	
1984	V.SOL.	xx	1 170 / 1 350 Kč
do 1984	V.SOL.SM1.10)	xx	1 350 / 1 560 Kč

PRAHOVÁ LIŠTA PRO OPTIMÁLNÍ TĚSNOST ⁵⁾

volitelné příslušenství | výška prahové lišty 5 mm

		Typ	Barva
Délka (mm)	Kód	06=černá matná 13=gold brushed 25=nickel brushed 26=gun metal brushed 27=copper brushed 50=aluchrom	
1200	S.SOL.	xx	870 / 1 010 Kč

SOLT1 | BOČNÍ STĚNA V 90° 6mm bezpečnostní sklo | rohová vzpěra

STANDARDNÍ ROZMĚRY ^{1) 3)}

			Typ	Šířka	Barva	Sklo		
Šířka	Výška	Kód	Rozměr	06=černá matná 13=gold brushed ⁷⁾ 25=nickel brushed ⁷⁾ 26=gun metal brushed ⁷⁾ 27=copper brushed ⁷⁾ 50=aluchrom	07=čiré	87=Screen 88=bílé linky		
700	1984	SOLT1	0700	xx	07		8 000 / 9 200 Kč xx 10 140 Kč	
750	1984	SOLT1	0750	xx	07		8 130 / 9 350 Kč xx 10 270 Kč	
800	1984	SOLT1	0800	xx	07		8 260 / 9 500 Kč xx 10 390 Kč	
900	1984	SOLT1	0900	xx (50, 06)	07		8 480 / 9 760 Kč xx 10 630 Kč	
1000	1984	SOLT1	1000	xx (50, 06)	07		9 010 / 10 370 Kč xx 11 150 Kč	
1200	1984	SOLT1	1200	xx	07		9 490 / 10 920 Kč xx 11 640 Kč	

ZVLÁŠTNÍ ROZMĚRY ^{1) 2) 6) 9)}

300 - 1400	do 1984	SOLT1	SM1	xx	07		14 470 / 16 650 Kč xx 18 090 Kč
------------	---------	-------	-----	----	----	--	---------------------------------

PŘÍPLATKY VÝŘEZY, ZKOSENÍ A VÝŠKOVÉ ZKRÁCENÍ STĚN LZE POUZE U BAREV 50 A 06

Zkosení / výřez Z.AUS.001 (vychází se z ceny za zvláštní rozměry) Cena za ks 2 530 Kč

VOLITELNÉ PŘÍSLUŠENSTVÍ ⁸⁾

Stabilizační vzpěra, zeď-sklo, délka 1500 mm	SMGS.XX.1500	2 160 / 2 490 Kč
Instalační set pro montáž dveří do niky, otevírání ven i dovnitř	V2.SOL.XX	2 680 / 3 090 Kč
Instalační set pro montáž dveří do niky, otevírání ven i dovnitř	V2.SOL.SM1.XX	3 080 / 3 550 Kč
Instalační set pro dveře s boční stěnou, otevírání ven i dovnitř	V3.SOL	1 260 Kč

PŘESTAVNÉ ŠÍŘKY

Standardní rozměry	Stavební připravenost niky po obložení		Instalační rozměry vaničky - od svislého obkladu po vnější hranu vaničky		Stavební připravenost dlažby pro zástěnu standardních rozměrů	
	1	2	1	2	Montáž na dlažbu (střed skla)	
Šířka	Dveře v nice (-17 mm; 0 mm)	Dveře + boční stěna v 90° (-17 mm; 0 mm)	Boční stěna v 90° (-17 mm; 0 mm)	Dveře + boční stěna v 90° (-7 mm; +10 mm)	Boční stěna v 90° (-7 mm; +10 mm)	
700	683-700	683-700	683-700	668	668	
750	733-750	733-750	733-750	718	718	
800	783-800	783-800	783-800	768	768	
900	883-900	883-900	883-900	868	868	
1000	983-1000	983-1000	983-1000	968	968	
1200	-	-	1183-1200	-	1168	
Zvláštní rozměry	(-7 mm; +10 mm)	(-7 mm; +10 mm)	(-7 mm; +10 mm)	(-7 mm; +10 mm)	(-7 mm; +10 mm)	
např.: 965	958-975	958-975	958-975	965	965	

POZNÁMKY

- 1) - V PŘÍPADĚ MONTÁŽE NA DLAŽBU JE NUTNO VZÍT V ÚVAHU ROZDÍL MEZI NOMINÁLNÍ A FYZICKOU ŠÍŘKOU. VIZ TECHNICKÉ INFORMACE NA KONCI TĚTO KAPITOLY.
- 2) - DO OBJEDNÁVKY JE NUTNO UVĚST, ZDA BUDE MONTÁŽ NA VANIČKU NEBO NA DLAŽBU (ŠÍŘKA NA STŘED SKLA). VIZ TECH. INFORMACE NA KONCI TĚTO KAPITOLY.
- 3) - SKUTEČNÁ ŠÍŘKA (NA STŘED SKLA) DVEŘÍ S B. STĚNOU JE O 32 MM MENŠÍ NEŽ ŠÍŘKA V OBJEDNACÍM KÓDU (S TOLERANCÍ -7 AŽ +10 MM). VIZ TECH. INFORMACE NA KONCI TĚTO KAPITOLY.
- 4) - ŠÍŘKA DVEŘÍ V NICE JE VČETNĚ NÁSTĚNNÉHO PROFILU V.SOL.06/V.SOL.50.
- 5) - DOPORUČUJEME MONTÁŽ S PRAHOVOU LIŠTOU.
- 6) - ZKRÁCENÁ BOČNÍ STĚNA SOLINO V 90° SE MONTUJE VŽDY Z BOKU VANY/PŘÍZDÍVKY.
- 7) - BRUSHED PROFILY LZE KOMBINOVAT POUZE S ČIRÝM SKLEM 07.
- 8) - MÍSTO „XX“ JE NUTNÉ DOPLNIT ČÍSLO BARVY PROFILU.
- 9) - U BOČNÍ STĚNY V ATYPICKÉ VÝŠCE JE OD TĚTO VÝŠKY NUTNÉ ODEČÍST JEŠTĚ 16 MM.
- 10) - U V.SOL.SM1 V ATYPICKÉ VÝŠCE JE OD TĚTO VÝŠKY NUTNÉ ODEČÍST JEŠTĚ 16 MM.

I Technické informace najdete na konci této kapitoly.

Rozměry v mm. Ceny v Kč bez DPH. Technické změny vyhrazeny. Zvláštní provedení nelze vrátit.

PRODUKTY SKLADEM

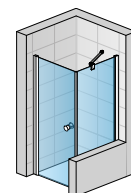
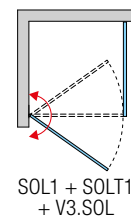
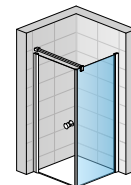
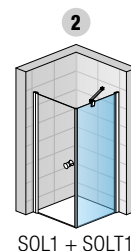
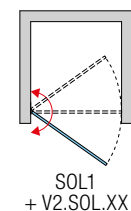
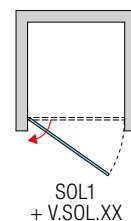
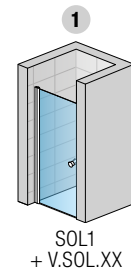

SOLINO

SOLINO

SAFETY
GLASS
6 MM

3

STAND.
2000 MM

MAX.
1400 MM

MAX.
1400 MM

AQUA
PERLE



EM 14428
A1 2008



BLACK
LINE

METAL
BRUSHED

Vysvětlivky
k piktogramům
naleznete
na vnitřní zadní
straně obálky.



SOL13 + SOLT1 | gold brushed (13), čiré sklo (07)



SOL13 + V.SOL.50 | aluchrom (50), čiré sklo (07)



SOL13 + SOLT1 | gun metal brushed (26), čiré sklo (07)

OBJEDNACÍ KÓD NALEZNETE V BĚŽOVÝCH POLÍCH:

SOL13 0750 50 07 = SOLINO jednokřídlé dveře s pevnou stěnou v rovině, výška 2000 mm, šířka 750 mm, aluchrom, čiré sklo

SOL13 | JEDNOKŘÍDLÉ DVEŘE S PEVNOU STĚNOU V ROVINĚ

6mm bezpečnostní sklo | otvírání standardně pouze ven | otvírání dveří ven i dovnitř viz volitelné příslušenství | magnetické těsnění | rohová vzpěra

STANDARDNÍ ROZMĚRY ¹⁾

					Typ	Šířka	Barva	Sklo			
Šířka celková	Šířka vstupu	Šířka křídla dveří	Šířka pevného dílu	Výška	Kód	Rozměr	06=černá matná 13=gold brushed ⁷⁾ 25=nickel brushed ⁷⁾ 26=gun metal brushed ⁷⁾ 27=copper brushed ⁷⁾ 50=aluchrom	07=čiré	87=Screen 88=bílé linky		
750	510	550	200	2000	SOL13	0750	xx	07	12 590 / 14 480 Kč	xx	15 980 Kč
800	510	550	250	2000	SOL13	0800	xx (50, 06)	07	12 860 / 14 790 Kč	xx	16 250 Kč
900	510	550	350	2000	SOL13	0900	xx (50, 06)	07	13 110 / 15 080 Kč	xx	16 510 Kč
1000	610	650	350	2000	SOL13	1000	xx	07	13 480 / 15 510 Kč	xx	16 860 Kč
1100	660	700	400	2000	SOL13	1100	xx	07	13 850 / 15 930 Kč	xx	17 240 Kč
1200	760	800	400	2000	SOL13	1200	xx	07	14 210 / 16 350 Kč	xx	17 610 Kč
1400	760	800	600	2000	SOL13	1400	xx	07	14 830 / 17 060 Kč	xx	18 230 Kč

ZVLÁŠTNÍ ROZMĚRY ^{1) 2)}

750-1400	dle šířky dveří	do 2000	SOL13	SM1	xx	07	19 680 / 22 640 Kč	xx	24 600 Kč
----------	-----------------	---------	-------	-----	----	----	--------------------	----	-----------

NÁSTĚNNÝ PROFIL PRO MONTÁŽ DVEŘÍ DO NIKY ⁴⁾ - VIZ STRANA 214

NUTNO OBJEDNAT POUZE PRO MONTÁŽ DO NIKY!

PRAHOVÁ LIŠTA PRO OPTIMÁLNÍ TĚSNOST ⁵⁾ - VIZ STRANA 214

SOLT1 | BOČNÍ STĚNA V 90°

6mm bezpečnostní sklo | rohová vzpěra

STANDARDNÍ ROZMĚRY ¹⁾

		Typ	Šířka	Barva	Sklo		
Šířka	Výška	Kód	Rozměr	06=černá matná 13=gold brushed ⁷⁾ 25=nickel brushed ⁷⁾ 26=gun metal brushed ⁷⁾ 27=copper brushed ⁷⁾ 50=aluchrom	07=čiré	87=Screen 88=bílé linky	
700	1984	SOLT1	0700	xx	07	8 000 / 9 200 Kč	xx 10 140 Kč
750	1984	SOLT1	0750	xx	07	8 130 / 9 350 Kč	xx 10 270 Kč
800	1984	SOLT1	0800	xx	07	8 260 / 9 500 Kč	xx 10 390 Kč
900	1984	SOLT1	0900	xx (50, 06)	07	8 480 / 9 760 Kč	xx 10 630 Kč
1000	1984	SOLT1	1000	xx (50, 06)	07	9 010 / 10 370 Kč	xx 11 150 Kč
1200	1984	SOLT1	1200	xx	07	9 490 / 10 920 Kč	xx 11 640 Kč

ZVLÁŠTNÍ ROZMĚRY ^{1) 2) 6) 9)}

300 - 1400	do 1984	SOLT1	SM1	xx	07	14 470 / 16 650 Kč	xx 18 090 Kč
------------	---------	-------	-----	----	----	--------------------	--------------

PŘÍPLATKY PRO DVEŘE A PEVNÝ DÍL. VÝŘEZY, ZKOSENÍ A VÝŠKOVÉ ZKRÁCENÍ STĚN LZE POUZE U BAREV 50 A 06

Zkosení / výřez	Z.AUS.001 (vychází se z ceny za zvláštní rozměry)	Cena za ks	2 530 Kč
-----------------	---	------------	----------

VOLITELNÉ PŘÍSLUŠENSTVÍ ⁸⁾

Stabilizační vzpěra, zed-sklo-T-kus, délka 1500 mm	SMGTS.XX.1500	2 880 / 3 320 Kč
Stabilizační vzpěra, zed-zed-T-kus, délka 1500 mm	SMMS.XX.1500	2 560 / 2 950 Kč
Instalační set pro montáž dveří do niky, otvírání ven i dovnitř	V2.SOL.XX	2 680 / 3 090 Kč
Instalační set pro montáž dveří do niky, otvírání ven i dovnitř	V2.SOL.SM1.XX	3 080 / 3 550 Kč
Instalační set pro dveře s boční stěnou, otvírání ven i dovnitř	V3.SOL	1 260 Kč

PŘESTAVNÉ ŠÍŘKY

Standardní rozměry	Stavební připravenost niky po obložení		Instalační rozměry vaničky - od svislého obkladu po vnější hranu vaničky		Stavební připravenost dlažby pro zástěnu standardních rozměrů	
	1	2	1	2	Montáž na dlažbu (střed skla)	
Šířka	Dveře v nice (-17 mm; 0 mm)	Dveře + boční stěna v 90° (-17 mm; 0 mm)	Boční stěna v 90° (-17 mm; 0 mm)	Dveře + boční stěna v 90° (-17 mm; 0 mm)	Boční stěna v 90° (-17 mm; 0 mm)	
700	-	-	683-700	-	668	
750	733-750	733-750	733-750	718	718	
800	783-800	783-800	783-800	768	768	
900	883-900	883-900	883-900	868	868	
1000	983-1000	983-1000	983-1000	968	968	
1100	1083-1100	1083-1100	-	1068	-	
1200	1183-1200	1183-1200	1183-1200	1168	1168	
1400	1383-1400	1383-1400	-	1368	-	
Zvláštní rozměry	(-7 mm; +10 mm)	(-7 mm; +10 mm)	(-7 mm; +10 mm)	(-7 mm; +10 mm)	(-7 mm; +10 mm)	

např.: 965

POZNÁMKY

- V PŘÍPADĚ MONTÁŽE NA DLAŽBU JE NUTNO VZÍT V ÚVAHU ROZDÍL MEZI NOMINÁLNÍ A FYZICKOU ŠÍŘKOU. VIZ TECHNICKÉ INFORMACE NA KONCI TĚTO KAPITOLY.
- DO OBJEDNÁVKY JE NUTNO UVĚST, ZDA BUDE MONTÁŽ NA VANIČKU NEBO NA DLAŽBU (ŠÍŘKA NA STŘED SKLA). VIZ TECH. INFORMACE NA KONCI TĚTO KAPITOLY.
- SKUTEČNÁ ŠÍŘKA (NA STŘED SKLA) DVEŘÍ S B. STĚNOU JE O 32 MM MENŠÍ NEŽ ŠÍŘKA V OBJEDNACÍM KÓDU (S TOLERANCÍ -7 AŽ +10 MM). VIZ TECH. INFORMACE NA KONCI TĚTO KAPITOLY.
- ŠÍŘKA DVEŘÍ V NICE JE VČETNĚ NÁSTĚNNÉHO PROFILU V SOL.06/V.SOL.50.
- DOPORUČUJEME MONTÁŽ S PRAHOVOU LIŠTOU.
- ZKRÁCENÁ BOČNÍ STĚNA SOLINO V 90° SE MONTUJE VŽDY Z BOKU VANY/PŘÍZDÍVKY.
- BRUSHED PROFILY LZE KOMBINOVAT POUZE S ČÍRÝM SKLEM 07.
- MÍSTO „XX“ JE NUTNĚ DOPLNIT ČÍSLO BARVY PROFILU.
- U BOČNÍ STĚNY V ATYPICKÉ VÝŠCE JE OD TĚTO VÝŠKY NUTNĚ ODEČÍST JEŠTĚ 16 MM.

Technické informace najdete na konci této kapitoly.

Rozměry v mm. Ceny v Kč bez DPH. Technické změny vyhrazeny. Zvláštní provedení nelze vrátit.

PRODUKTY SKLADEM

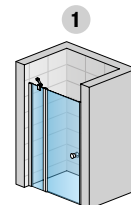

SOL13 + V.SOL.XX

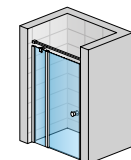

SOL13 + V.SOL.XX + SMMS.XX.1500

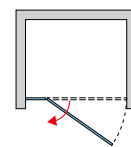

SOL13 + V.SOL.XX

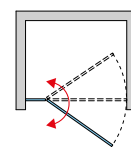

SOL13 + V2.SOL.XX

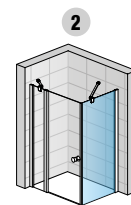

SOL13 + SOLT1

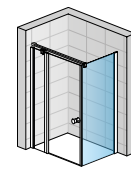

SOL13 + SOLT1 + SMGTS.XX.1500

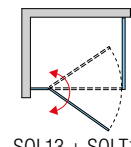

SOL13 + SOLT1 + V3.SOL

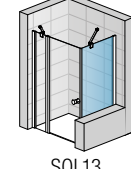

SOL13 + SOLT1SM1

SOLINO

SOLINO

SAFETY
GLASS
6 MM

3

STAND.
2000 MM

MAX.
1400 MM

MAX.
1400 MM

AQUA
PERLE



EM 14428
A1 2008



BLACK
LINE

METAL
BRUSHED

Vysvětlivky
k piktogramům
naleznete
na vnitřní zadní
straně obálky.



COPPER
BRUSHED

SOL31 | copper brushed (27), čiré sklo (07)



NICKEL
BRUSHED

SOL31 | nickel brushed (25), čiré sklo (07)



SOL31 + SOLT3 | aluchrom (50), čiré sklo (07)

OBJEDNACÍ KÓD NALEZNETE V BĚŽOVÝCH POLÍCH:

SOL31 1000 50 07 = SOLINO jednokřídlé dveře s pantem u zdi a s pevnou stěnou v rovině, výška 2000 mm, šířka 1000 mm, aluchrom, čiré sklo

SOL31 | JEDNOKŘÍDLÉ DVEŘE S PANTEM U ZDI A S PEVNOU STĚNOU V ROVINĚ

6mm bezpečnostní sklo | otvíráni ven i dovnitř | magnetické těsnění | rohová vzpěra

STANDARDNÍ ROZMĚRY ¹⁾

					Typ	Šířka	Barva	Sklo			
Šířka	Šířka vstupu	Šířka křídla dveří	Šířka pevného dílu	Výška	Kód	Rozměr	06=černá matná 13=gold brushed ⁶⁾ 25=nickel brushed ⁶⁾ 26=gun metal brushed ⁶⁾ 27=copper brushed ⁶⁾ 50=aluchrom	07=čiré			87=Screen 88=bílé linky
900	600	670	230	2000	SOL31	0900	xx	07	13 110 / 15 080 Kč	xx	16 590 Kč
1000	600	670	330	2000	SOL31	1000	xx	07	13 480 / 15 510 Kč	xx	16 950 Kč
1100	600	670	430	2000	SOL31	1100	xx	07	13 850 / 15 930 Kč	xx	17 330 Kč
1200	700	770	430	2000	SOL31	1200	xx	07	14 210 / 16 350 Kč	xx	17 690 Kč
1400	800	870	530	2000	SOL31	1400	xx	07	14 830 / 17 060 Kč	xx	18 310 Kč

ZVLÁŠTNÍ ROZMĚRY ^{1) 2)}

700-1400	dle šířky dveří	do 2000	SOL31	SM1	xx	07	19 680 / 22 640 Kč	xx	24 600 Kč
----------	-----------------	---------	-------	-----	----	----	--------------------	----	-----------

PRAHOVÁ LIŠTA PRO OPTIMÁLNÍ TĚSNOST ⁴⁾ - VIZ STRANA 214

SOLT3 | BOČNÍ STĚNA V 90°

6mm bezpečnostní sklo | rohová vzpěra

STANDARDNÍ ROZMĚRY ^{1) 3)}

		Typ	Šířka	Barva	Sklo			
Šířka	Výška	Kód	Rozměr	06=černá matná 13=gold brushed ⁶⁾ 25=nickel brushed ⁶⁾ 26=gun metal brushed ⁶⁾ 27=copper brushed ⁶⁾ 50=aluchrom	07=čiré	87=Screen 88=bílé linky		
700	1984	SOLT3	0700	xx	07	8 000 / 9 200 Kč	xx	10 140 Kč
750	1984	SOLT3	0750	xx	07	8 130 / 9 350 Kč	xx	10 270 Kč
800	1984	SOLT3	0800	xx	07	8 260 / 9 500 Kč	xx	10 390 Kč
900	1984	SOLT3	0900	xx	07	8 480 / 9 760 Kč	xx	10 630 Kč
1000	1984	SOLT3	1000	xx	07	9 010 / 10 370 Kč	xx	11 150 Kč
1200	1984	SOLT3	1200	xx	07	9 490 / 10 920 Kč	xx	11 640 Kč

ZVLÁŠTNÍ ROZMĚRY ^{1) 2) 5) 8)}

300 - 1400	do 1984	SOLT3	SM1	xx	07	14 470 / 16 650 Kč	xx	18 090 Kč
------------	---------	-------	-----	----	----	--------------------	----	-----------

PŘÍPLATKY PRO DVEŘE A PEVNÝ DÍL. VÝŘEZY, ZKOSENÍ A VÝŠKOVÉ ZKRÁCENÍ STĚN LZE POUZE U BAREV 50 A 06

Zkosení / výřez	Z.AUS.001 (vychází se z ceny za zvláštní rozměry)	Cena za ks	2 530 Kč
-----------------	---	------------	----------

VOLITELNÉ PŘÍSLUŠENSTVÍ ⁷⁾

Stabilizační vzpěra, zed'-sklo-T-kus, délka 1500 mm	SMGTS2.XX.1500	2 880 / 3 320 Kč
Stabilizační vzpěra, zed'-zed'-T-kus, délka 1500 mm	SMMS2.XX.1500	2 560 / 2 950 Kč

PŘESTAVNÉ ŠÍŘKY

Standardní rozměry	Stavební připravenost niky po obložení		Instalační rozměry vaničky - od svislého obkladu po vnější hranu vaničky		Stavební připravenost dlažby pro zástěnu standardních rozměrů	
	1	2	1	2	Montáž na dlažbu (střed skla)	
Šířka	Dveře v nice (-23 mm; +10 mm)	Dveře + boční stěna v 90° (-15 mm; +22 mm)	Boční stěna v 90° (-17 mm; 0 mm)	Dveře + boční stěna v 90° (-11 mm; +26 mm)	Boční stěna v 90° (-7 mm; +10 mm)	
700	-	-	683-700	-	668	
750	-	-	733-750	-	718	
800	-	-	783-800	-	768	
900	-	-	883-900	874	868	
1000	977-1010	985-1022	983-1000	974	968	
1100	1077-1110	1085-1122	-	1074	-	
1200	1177-1210	1185-1222	1183-1200	1174	1168	
1400	1377-1410	1385-1422	-	1374	-	
Zvláštní rozměry	(-13 mm; +20 mm)	(-9 mm; +28 mm)	(-7 mm; +10 mm)	(-11 mm; +26 mm)	(-7 mm; +10 mm)	
	952-985	956-993	958-975	965	965	

POZNÁMKY

- 1) - V PŘÍPADĚ MONTÁŽE NA DLAŽBU JE NUTNO ZVÍT V ÚVAHU ROZDÍL MEZI NOMINÁLNÍ A FYZICKOU ŠÍŘKOU. VIZ TECHNICKÉ INFORMACE NA KONCI TĚTO KAPITOLY.
- 2) - DO OBJEDNÁVKY JE NUTNO UVĚST, ZDA BUDE MONTÁŽ NA VANIČKU NEBO NA DLAŽBU (ŠÍŘKA NA STŘED SKLA). VIZ TECH. INFORMACE NA KONCI TĚTO KAPITOLY.
- 3) - SKUTEČNÁ ŠÍŘKA (NA STŘED SKLA) DVEŘÍ S B. STĚNOU JE O 26 MM MENŠÍ NEŽ ŠÍŘKA V OBJEDNACÍM KÓDU (S TOLERANCÍ -11 AŽ +26 MM). VIZ TECH. INFORMACE NA KONCI TĚTO KAPITOLY.
- 4) - DOPORUČUJEME MONTÁŽ S PRAHOVOU LIŠTOU.
- 5) - ZKRÁCENÁ BOČNÍ STĚNA SOLINO V 90° VŽDY DOSEDÁ NA VANU/PŘÍZDÍVKU.
- 6) - BRUSHED PROFILY LZE KOMBINOVAT POUZE S ČIRÝM SKLEM 07.
- 7) - MÍSTO „XX“ JE NUTNÉ DOPLNIT ČÍSLO BARVY PROFILU.
- 8) - U BOČNÍ STĚNY V ATYPICKÉ VÝŠCE JE OD TĚTO VÝŠKY NUTNÉ ODEČÍST JEŠTĚ 16 MM.

Technické informace najdete na konci této kapitoly.

Rozměry v mm. Ceny v Kč bez DPH. Technické změny vyhrazeny. Zvláštní provedení nelze vrátit.

PRODUKTY SKLADEM

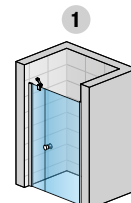

SOL31

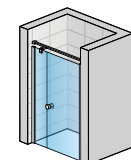

SOL31

+ SMMS2.XX.1500

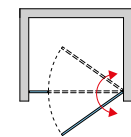

2

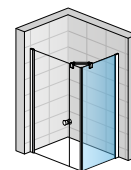

SOL31 + SOLT3

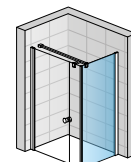

SOL31 + SOLT3 + SMGTS2.XX.1500

ONLINO

SOLINO

SAFETY
GLASS
6 MM

3

STAND.
2000 MM

MAX.
1200 MM

MAX.
1200 MM

AQUA
PERLE



EM 14428
A1 2008



BLACK
LINE

↑
Vysvětlivky
k piktogramům
naleznete
na vnitřní zadní
straně obálky.



SOL2 + SOLT2 | černá matná (06), čiré sklo (07)



SOL2 | aluchrom (50), čiré sklo (07)

OBJEDNACÍ KÓD NALEZNETE V BĚŽOVÝCH POLÍCH:

SOL2 0700 50 07 = SOLINO dvoukřídlé dveře, výška 2000 mm, šířka 700 mm, aluchrom, čiré sklo

SOL2 | DVOUKŘÍDLÉ DVEŘE

6mm bezpečnostní sklo | otvírání ven i dovnitř | magnetické těsnění

STANDARDNÍ ROZMĚRY ¹⁾

STANDARDNÍ ROZMĚRY ¹⁾			Typ	Šířka	Barva	Sklo
Šířka	Šířka vstupu	Výška	Kód	Rozměr	06=černá matná 13=gold brushed ⁶⁾ 25=nickel brushed ⁶⁾ 26=gun metal brushed ⁶⁾ 27=copper brushed ⁶⁾ 50=aluchrom	07=čiré 87=Screen 88=bílé linky
700	565	2000	SOL2	0700	xx	07 12 330 / 14 180 Kč xx 15 580 Kč
750	615	2000	SOL2	0750	xx	07 12 520 / 14 400 Kč xx 15 770 Kč
800	665	2000	SOL2	0800	xx	07 12 700 / 14 610 Kč xx 15 950 Kč
900	765	2000	SOL2	0900	xx	07 12 960 / 14 910 Kč xx 16 210 Kč
1000	865	2000	SOL2	1000	xx	07 13 320 / 15 320 Kč xx 16 580 Kč
1200	1065	2000	SOL2	1200	xx	07 13 940 / 16 040 Kč xx 17 200 Kč

ZVLÁŠTNÍ ROZMĚRY ^{1) 2)}

700-1200	dle šířky dveří	do 2000	SOL2	SM1	xx	07 19 430 / 22 350 Kč xx 24 280 Kč
----------	-----------------	---------	------	-----	----	------------------------------------

PRAHOVÁ LIŠTA PRO OPTIMÁLNÍ TĚSNOST ⁴⁾ - VIZ STRANA 214

SOLT2 | BOČNÍ STĚNA V 90°

6mm bezpečnostní sklo | rohová vzpěra

STANDARDNÍ ROZMĚRY ^{1) 3)}

STANDARDNÍ ROZMĚRY ^{1) 3)}		Typ	Šířka	Barva	Sklo
Šířka	Výška	Kód	Rozměr	06=černá matná 13=gold brushed ⁶⁾ 25=nickel brushed ⁶⁾ 26=gun metal brushed ⁶⁾ 27=copper brushed ⁶⁾ 50=aluchrom	07=čiré 87=Screen 88=bílé linky
700	2000	SOLT2	0700	xx	07 8 260 / 9 500 Kč xx 10 470 Kč
750	2000	SOLT2	0750	xx	07 8 480 / 9 760 Kč xx 10 700 Kč
800	2000	SOLT2	0800	xx	07 8 480 / 9 760 Kč xx 10 700 Kč
900	2000	SOLT2	0900	xx	07 8 860 / 10 190 Kč xx 11 090 Kč
1000	2000	SOLT2	1000	xx	07 9 230 / 10 620 Kč xx 11 450 Kč
1200	2000	SOLT2	1200	xx	07 9 740 / 11 210 Kč xx 11 960 Kč

ZVLÁŠTNÍ ROZMĚRY ^{1) 2) 5)}

300 - 1400	do 2000	SOLT2	SM1	xx	07 14 710 / 16 920 Kč xx 18 410 Kč
------------	---------	-------	-----	----	------------------------------------

PŘÍPLATKY POUZE PRO BOČNÍ STĚNU. VÝŘEZY, ZKOSENÍ A VÝŠKOVÉ ZKRÁCENÍ STĚN LZE POUZE U BAREV 50 A 06

Zkosení / výřez	Z.AUS.001 (vychází se z ceny za zvláštní rozměry)	Cena za ks	2 530 Kč
-----------------	---	------------	----------

VOLITELNÉ PŘÍSLUŠENSTVÍ ⁷⁾

Stabilizační vzpěra, zed'-sklo, délka 1500 mm	SMGS.XX.1500	2 160 / 2 490 Kč
---	--------------	------------------

PŘESTAVNÉ ŠÍŘKY

Standardní rozměry	Stavební připravenost niky po obložení		Instalační rozměry vaničky - od svislého obkladu po vnější hranu vaničky		Stavební připravenost dlažby pro zástěnu standardních rozměrů	
	1	2	1	2	Montáž na dlažbu (střed skla)	
Šířka	Dveře v nice (-18 mm; +15 mm)	Dveře + boční stěna v 90° (-9 mm; +27 mm)	Boční stěna v 90° (-17 mm; 0 mm)	Dveře + boční stěna v 90° (-5 mm; +31 mm)	Boční stěna v 90° (-7 mm; +10 mm)	
700	682-715	691-727	683-700	674	668	
750	732-765	741-777	733-750	724	718	
800	782-815	791-827	783-800	774	768	
900	882-915	891-927	883-900	874	868	
1000	982-1015	991-1027	983-1000	974	968	
1200	1182-1215	1191-1227	1183-1200	1174	1168	
Zvláštní rozměry	(-18 mm; +15 mm)	(-9 mm; +27 mm)	(-7 mm; +10 mm)	(-9 mm; +27 mm)	(-7 mm; +10 mm)	
např.: 965	947-980	956-992	958-975	965	965	

POZNÁMKY

- 1) - V PŘÍPADĚ MONTÁŽE NA DLAŽBU JE NUTNO VZÍT V ÚVAHU ROZDÍL MEZI NOMINÁLNÍ A FYZICKOU ŠÍŘKOU. VIZ TECHNICKÉ INFORMACE NA KONCI TĚTO KAPITOLY.
- 2) - DO OBJEDNÁVKY JE NUTNO UVĚST, ZDA BUDE MONTÁŽ NA VANÍČKU NEBO NA DLAŽBU (ŠÍŘKA NA STŘED SKLA). VIZ TECH. INFORMACE NA KONCI TĚTO KAPITOLY.
- 3) - SKUTEČNÁ ŠÍŘKA (NA STŘED SKLA) DVEŘÍ S B. STĚNOU JE O 26 MM MENŠÍ NEŽ ŠÍŘKA V OBJEDNACÍM KÓDU (S TOLERANCÍ -5 AŽ +31 MM). VIZ TECH. INFORMACE NA KONCI TĚTO KAPITOLY.
- 4) - DOPORUČUJEME MONTÁŽ S PRAHOVOU LIŠTOU.
- 5) - ZKRÁCENÁ BOČNÍ STĚNA SOLINO V 90° VŽDY DOSEDÁ NA VANU/PŘÍZDÍVKU.
- 6) - BRUSHED PROFILY LZE KOMBINOVAT POUZE S ČIRÝM SKLEM 07.
- 7) - MÍSTO „XX“ JE NUTNÉ DOPLNIT ČÍSLO BARVY PROFILU.

Technické informace najdete na konci této kapitoly.

Rozměry v mm. Ceny v Kč bez DPH. Technické změny vyhrazeny. Zvláštní provedení nelze vrátit.

PRODUKTY SKLADEM

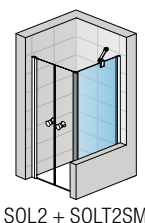
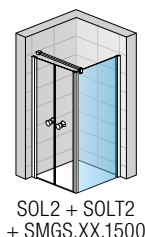
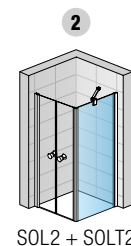
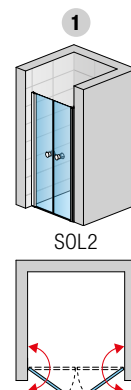

ONLINO

SOLINO

SAFETY GLASS
6 MM

3

STAND.
2000 MM

MAX.
1200 MM

MAX.
1400 MM

AQUA
PERLE



EM 14428
A1 2008



BLACK
LINE

METAL
BRUSHED

Vysvětlivky
k piktogramům
naleznete
na vnitřní zadní
straně obálky.



GUN
METAL
BRUSHED

SOLF1G + SOLT1 | gun metal brushed (26), čiré sklo (07)



BLACK
LINE

SOLF1G + V.SOL.06 | černá matná (06), čiré sklo (07)



NICKEL
BRUSHED

SOLF1G + SOLT1 | nickel brushed (25), čiré sklo (07)

OBJEDNACÍ KÓD NALEZNETE V BĚŽOVÝCH POLÍCH:

SOLF1 G 070 50 07 = SOLINO dvoudílné skládací dveře, levý díl, výška 2000 mm, šířka 750 mm, aluchrom, čiré sklo

SOLF1 | DVOUDÍLNÉ SKLÁDACÍ DVEŘE

6mm bezpečnostní sklo | otvíráni ven i dovnitř | panty se zdvihovým mechanismem zapuštěné na vnitřní straně skla | magnetické těsnění

PRODUKTY SKLADEM

STANDARDNÍ ROZMĚRY ¹⁾

STANDARDNÍ ROZMĚRY ¹⁾			Typ		Díl	Šířka	Barva	Sklo		
Šířka	Šířka vstupu	Výška	Kód	G=levý D=pravý	Rozměr			07=čiré		87=Screen 88=bílé linky
700	598	2000	SOLF1	x	070	xx	07	13 480 / 15 510 Kč	xx	17 110 Kč
750	648	2000	SOLF1	x	075	xx	07	13 710 / 15 770 Kč	xx	17 350 Kč
800	698	2000	SOLF1	x	080	xx	07	13 970 / 16 070 Kč	xx	17 610 Kč
900	798	2000	SOLF1	x	090	xx	(50, 06)	14 470 / 16 650 Kč	xx	18 100 Kč
1000	898	2000	SOLF1	x	100	xx	(50, 06)	14 710 / 16 920 Kč	xx	18 350 Kč
1200	1068	2000	SOLF1	x	120	xx	07	16 920 / 19 460 Kč	xx	20 540 Kč

ZVLÁŠTNÍ ROZMĚRY ^{1) 2)}

700-1200	dle šířky dveří	do 2000	SOLF1	x	SM1	xx	07	17 060 / 19 620 Kč	xx	21 340 Kč
----------	-----------------	---------	-------	---	-----	----	----	--------------------	----	-----------

NÁSTĚNNÝ PROFIL PRO MONTÁŽ DVEŘÍ DO NIKY ⁴⁾ - VIZ STRANA 214

NUTNO OBJEDNAT POUZE PRO MONTÁŽ DO NIKY!

PRAHOVÁ LIŠTA PRO OPTIMÁLNÍ TĚSNOST ⁵⁾ - VIZ STRANA 214

SOLT1 | BOČNÍ STĚNA V 90°

6mm bezpečnostní sklo | rohová vzpěra

STANDARDNÍ ROZMĚRY ^{1) 3)}

STANDARDNÍ ROZMĚRY ^{1) 3)}			Typ		Šířka	Barva	Sklo		
Šířka	Výška	Kód	Rozměr				07=čiré		87=Screen 88=bílé linky
700	1984	SOLT1	0700	xx	07	8 000 / 9 200 Kč	xx	10 140 Kč	
750	1984	SOLT1	0750	xx	07	8 130 / 9 350 Kč	xx	10 270 Kč	
800	1984	SOLT1	0800	xx	07	8 260 / 9 500 Kč	xx	10 390 Kč	
900	1984	SOLT1	0900	xx	(50, 06)	8 480 / 9 760 Kč	xx	10 630 Kč	
1000	1984	SOLT1	1000	xx	(50, 06)	9 010 / 10 370 Kč	xx	11 150 Kč	
1200	1984	SOLT1	1200	xx	07	9 490 / 10 920 Kč	xx	11 640 Kč	

ZVLÁŠTNÍ ROZMĚRY ^{1) 2) 6) 9)}

300 - 1400	do 1984	SOLT1	SM1	xx	07	14 470 / 16 650 Kč	xx	18 090 Kč
------------	---------	-------	-----	----	----	--------------------	----	-----------

PŘÍPLATKY VÝŘEZY, ZKOSENÍ A VÝŠKOVÉ ZKRÁCENÍ STĚN LZE POUZE U BAREV 50 A 06

Zkosení / výřez	Z.AUS.001 (vychází se z ceny za zvláštní rozměry)	Cena za ks	2 530 Kč
-----------------	---	------------	----------

VOLITELNÉ PŘÍSLUŠENSTVÍ ⁸⁾

Stabilizační vzpěra, zed'-sklo, délka 1500 mm	SMGS.XX.1500	2 160 / 2 490 Kč
---	--------------	------------------

PŘESTAVNÉ ŠÍŘKY

Standardní rozměry	Stavební připravenost niky po obložení		Instalační rozměry vaničky - od svislého oblaku po vnější hranu vaničky		Stavební připravenost dlažby pro zástěnu standardních rozměrů	
	1	2	1	2	Montáž na dlažbu (střed skla)	
Šířka	Dveře v nice (-17 mm; 0 mm)	Dveře + boční stěna v 90° (-17 mm; 0 mm)	Boční stěna v 90° (-17 mm; 0 mm)	Dveře + boční stěna v 90° (-7 mm; +10 mm)	Boční stěna v 90° (-7 mm; +10 mm)	
700	683-700	683-700	683-700	668	668	
750	733-750	733-750	733-750	718	718	
800	783-800	783-800	783-800	768	768	
900	883-900	883-900	883-900	868	868	
1000	983-1000	983-1000	983-1000	968	968	
1200	1183-1200	1183-1200	1183-1200	1168	1168	
Zvláštní rozměry	(-7 mm; +10 mm)	(-7 mm; +10 mm)	(-7 mm; +10 mm)	(-7 mm; +10 mm)	(-7 mm; +10 mm)	
např.: 965	958-975	958-975	958-975	965	965	

POZNÁMKY

- 1) - V PŘÍPADĚ MONTÁŽE NA DLAŽBU JE NUTNO VZÍT V ÚVAHU ROZDÍL MEZI NOMINÁLNÍ A FYZICKOU ŠÍŘKOU. VIZ TECHNICKÉ INFORMACE NA KONCI TĚTO KAPITOLY.
- 2) - DO OBJEDNÁVKY JE NUTNO UVĚST, ZDA BUDE MONTÁŽ NA VANÍČKU NEBO NA DLAŽBU (ŠÍŘKA NA STŘED SKLA). VIZ TECH. INFORMACE NA KONCI TĚTO KAPITOLY.
- 3) - SKUTEČNÁ ŠÍŘKA (NA STŘED SKLA) DVEŘÍ S B. STĚNOU JE O 32 MM MENŠÍ NEŽ ŠÍŘKA V OBJEDNACÍM KÓDU (S TOLERANCÍ -7 AŽ +10 MM). VIZ TECH. INFORMACE NA KONCI TĚTO KAPITOLY.
- 4) - ŠÍŘKA DVEŘÍ V NICE JE VČETNĚ NÁSTĚNNÉHO PROFILU V SOL.06/V.SOL.50.
- 5) - DOPORUČUJEME MONTÁŽ S PRAHOVOU LIŠTOU.
- 6) - ZKRÁCENÁ BOČNÍ STĚNA SOLINO V 90° SE MONTUJE VŽDY Z BOKU VANY/PŘÍZDÍVKY.
- 7) - BRUSHED PROFILY LZE KOMBINOVAT POUZE S ČÍRÝM SKLEM 07.
- 8) - MÍSTO „XX“ JE NUTNĚ DOPLNIT ČÍSLO BARVY PROFILU.
- 9) - U BOČNÍ STĚNY V ATYPICKÉ VÝŠCE JE OD TĚTO VÝŠKY NUTNĚ ODEČÍST JEŠTĚ 16 MM.

Technické informace najdete na konci této kapitoly.

Rozměry v mm. Ceny v Kč bez DPH. Technické změny vyhrazeny. Zvláštní provedení nelze vrátit.

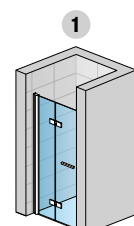

SOLF1G + V.SOL.XX

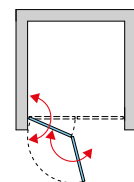

SOLF1G + SOLT1

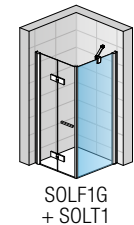

SOLF1G + SOLT1 + SMGS.XX.1500

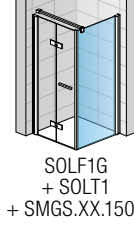

SOLF1G + SOLT1SM

SOLINO

SOLINO

SAFETY
GLASS
6 MM

3

STAND.
2000 MM

MAX.
1600 MM

MAX.
1400 MM

AQUA
PERLE



EM 14428
A1 2008



↑
Vysvětlivky
k piktogramům
naleznete
na vnitřní zadní
straně obálky.



SOLF13G + SOLT1 | černá matná (06), čiré sklo (07)



SOLF13G + V.SOL.50 | aluchrom (50), čiré sklo (07)

OBJEDNACÍ KÓD NALEZNETE V BĚŽOVÝCH POLÍCH:

SOLF13 G 100 50 07 = SOLINO dvoudílné skládací dveře s pevnou stěnou v rovině, levý díl, výška 2000 mm, šířka 1000 mm, aluchrom, čiré sklo

SOLF13 | DVOUDÍLNÉ SKLÁDACÍ DVEŘE S PEVNOU STĚNOU V ROVINĚ

6mm bezpečnostní sklo | otvíráni ven i dovnitř | panty se zdvihovým mechanismem zapuštěné na vnitřní straně skla | magnetické těsnění | rohová vzpěra

PRODUKTY SKLADEM

STANDARDNÍ ROZMĚRY ¹⁾

Šířka		Šířka vstupu		Šířka křídla dveří		Šířka pevného dílu		Výška		Kód		Barva		Sklo		
Kód		G=levá D=pravá		Rozměr		06=černá matná 50=aluchrom		07=čiré		87=Screen 88=bílé linky						
1000	610	650	350	2000	SOLF13	x	100	xx	07	17 950 Kč	xx	22 800 Kč				
1200	760	800	400	2000	SOLF13	x	120	xx	07	18 720 Kč	xx	23 560 Kč				
1400	898	936	464	2000	SOLF13	x	140	xx	07	19 740 Kč	xx	24 580 Kč				
1600	1098	1136	464	2000	SOLF13	x	160	xx	07	21 250 Kč	xx	26 090 Kč				

ZVLÁŠTNÍ ROZMĚRY ^{1) 2)}

1000-1600	dle šířky dveří	do 1136	dle šířky dveří	do 2000	SOLF13	x	SM1	xx	07	21 880 Kč	xx	27 330 Kč				
-----------	-----------------	---------	-----------------	---------	--------	---	-----	----	----	-----------	----	-----------	--	--	--	--

NÁSTĚNNÝ PROFIL PRO MONTÁŽ DVEŘÍ DO NIKY ⁴⁾

NUTNO OBJEDNAT POUZE PRO MONTÁŽ DO NIKY!

Typ		Barva	
Výška (mm)	Kód	06=černá matná 50=aluchrom	
1984	V.SOL.	xx	1 170 Kč
do 1984	V.SOL.SM1. ⁸⁾	xx	1 350 Kč

PRAHOVÁ LIŠTA PRO OPTIMÁLNÍ TĚSNOST ⁵⁾

volitelné příslušenství | výška prahové lišty 5 mm

Typ		Barva	
Délka (mm)	Kód	06=černá matná 50=aluchrom	
1200	S.SOL.	xx	870 Kč

SOLT1 | BOČNÍ STĚNA V 90°

6mm bezpečnostní sklo | rohová vzpěra

STANDARDNÍ ROZMĚRY ^{1) 3)}

Typ		Barva		Sklo		
Šířka	Výška	Kód	Rozměr	06=černá matná 50=aluchrom	07=čiré	87=Screen 88=bílé linky
700	1984	SOLT1	0700	xx	07	8 000 Kč xx 10 140 Kč
750	1984	SOLT1	0750	xx	07	8 130 Kč xx 10 270 Kč
800	1984	SOLT1	0800	xx	07	8 260 Kč xx 10 390 Kč
900	1984	SOLT1	0900	xx (50, 06)	07	8 480 Kč xx 10 630 Kč
1000	1984	SOLT1	1000	xx (50, 06)	07	9 010 Kč xx 11 150 Kč
1200	1984	SOLT1	1200	xx	07	9 490 Kč xx 11 640 Kč

ZVLÁŠTNÍ ROZMĚRY ^{1) 2) 6) 7)}

300 - 1400	do 1984	SOLT1	SM1	xx	07	14 470 Kč xx 18 090 Kč
------------	---------	-------	-----	----	----	------------------------

PŘÍPLATKY

Zkosení / výřez	Z.AUS.001 (vychází se z ceny za zvláštní rozměry)	Cena za ks	2 530 Kč
-----------------	---	------------	----------

VOLITELNÉ PŘÍSLUŠENSTVÍ

Stabilizační vzpěra, zeď-sklo-T-kus, délka 1500 mm	aluchrom (50) / černá matná (06)	SMGTS.50.1500 / SMGTS.06.1500	2 880 Kč
--	----------------------------------	-------------------------------	----------

PŘESTAVNÉ ŠÍŘKY

Standardní rozměry	Stavební připravenost niky po obložení		Instalační rozměry vaničky - od svislého obkladu po vnější hranu vaničky		Stavební připravenost dlažby pro zástěnu standardních rozměrů	
	1	2	1	2	Montáž na dlažbu (střed skla)	
Šířka	Dveře v nise (-17 mm; 0 mm)	Dveře + boční stěna v 90° (-17 mm; 0 mm)	Dveře + boční stěna v 90° (-17 mm; 0 mm)	Boční stěna v 90° (-17 mm; 0 mm)	Dveře + boční stěna v 90° (-7 mm; +10 mm)	Boční stěna v 90° (-7 mm; +10 mm)
700	-	-	-	683-700	-	668
750	-	-	-	733-750	-	718
800	-	-	-	783-800	-	768
900	-	-	-	883-900	-	868
1000	983-1000	983-1000	983-1000	983-1000	968	968
1200	1183-1200	1183-1200	1183-1200	1183-1200	1168	1168
1400	1383-1400	1383-1400	-	-	1368	-
1600	1583-1600	1583-1600	-	-	1568	-
Zvláštní rozměry	(-7 mm; +10 mm)	(-7 mm; +10 mm)	(-7 mm; +10 mm)	(-7 mm; +10 mm)	(-7 mm; +10 mm)	(-7 mm; +10 mm)
např.: 1115	1108-1125	1108-1125	1108-1125	1108-1125	1115	1115

POZNÁMKY

- V PŘÍPADĚ MONTÁŽE NA DLAŽBU JE NUTNO ZVÍT V ÚVAHU ROZDÍL MEZI NOMINÁLNÍ A FYZICKOU ŠÍŘKOU. VIZ TECHNICKÉ INFORMACE NA KONCI TĚTO KAPITOLY.
- DO OBJEDNÁVKY JE NUTNO UVĚST, ZDA BUDE MONTÁŽ NA VANÍČKU NEBO NA DLAŽBU (ŠÍŘKA NA STŘED SKLA). VIZ TECH. INFORMACE NA KONCI TĚTO KAPITOLY.
- SKUTEČNÁ ŠÍŘKA (NA STŘED SKLA) DVEŘÍ S B. STĚNOU JE O 32 MM MENŠÍ NEŽ ŠÍŘKA V OBJEDNACÍM KÓDU (S TOLERANCÍ -7 AŽ +10 MM). VIZ TECH. INFORMACE NA KONCI TĚTO KAPITOLY.
- ŠÍŘKA DVEŘÍ V NICE JE VČETNĚ NÁSTĚNNÉHO PROFILU V.SOL.06/V.SOL.50.
- DOPORUČUJEME MONTÁŽ S PRAHOVOU LIŠTOU.
- ZKRÁČENÁ BOČNÍ STĚNA SOLINO V 90° SE MONTUJE VŽDY Z BOKU VANY/PŘÍZDÍVKY.
- U BOČNÍ STĚNY V ATYPICKÉ VÝŠCE JE OD TĚTO VÝŠKY NUTNÉ ODEČÍST JEŠTĚ 16 MM.
- U V.SOL.SM1 V ATYPICKÉ VÝŠCE JE OD TĚTO VÝŠKY NUTNÉ ODEČÍST JEŠTĚ 16 MM.

Technické informace najdete na konci této kapitoly.

Rozměry v mm. Ceny v Kč bez DPH. Technické změny vyhrazeny. Zvláštní provedení nelze vrátit.

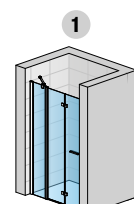

SOLF13G + V.SOL.XX

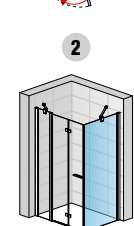
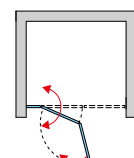

SOLF13G + SOLT1

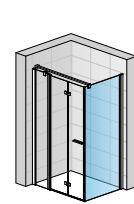

SOLF13G + SOLT1 + SMGTS.XX.1500

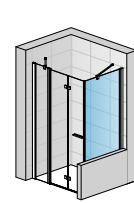

SOLF13G + SOLT1SM

ONLITOS

SOLINO

SAFETY GLASS
6 MM

3

STAND.
2000 MM

MAX.
1000 MM

AQUA
PERLE



EM 14428
A1 208



BLACK
LINE

METAL
BRUSHED

↑
Vysvětlivky
k piktogramům
naleznete
na vnitřní zadní
straně obálky.

COPPER
BRUSHED



SOL1 + SOL1 | copper brushed (27), čiré sklo (07)



SOL1 + SOL1 | černá matná (06), čiré sklo (07)



SOL1 + SOL1 | aluchrom (50), čiré sklo (07)

OBJEDNACÍ KÓD NALEZNETE V BĚŽOVÝCH POLÍCH:

SOL1 0700 50 07 = SOLINO rohový vstup jednodílný s křídlovými dveřmi (1 díl rohového vstupu), výška 2000 mm, šířka 700 mm, aluchrom, čiré sklo

SOL1 + SOL1 | ROHOVÝ VSTUP JEDNODÍLNÝ S KŘÍDLOVÝMI DVEŘMI

6mm bezpečnostní sklo | otvírání standardně pouze ven | magnetické těsnění

STANDARDNÍ ROZMĚRY - CENA ZA STRANU ^{1) 3) 4)}

				Typ	Šířka	Barva	Sklo			
Šířka	Šířka vstupu	Strana G=levá D=pravá	Výška	Kód	Rozměr	06=černá matná 13=gold brushed ⁶⁾ 25=nickel brushed ⁶⁾ 26=gun metal brushed ⁶⁾ 27=copper brushed ⁶⁾ 50=aluchrom	07=čiré	87=Screen 88=bílé linky		
700	845	G	2000	SOL1	0700	xx	07	8 630 / 9 930 Kč	xx	10 910 Kč
		D		SOL1	0700	xx	07	8 630 / 9 930 Kč	xx	10 910 Kč
750	915	G	2000	SOL1	0750	xx	07	8 770 / 10 090 Kč	xx	11 070 Kč
		D		SOL1	0750	xx	07	8 770 / 10 090 Kč	xx	11 070 Kč
800	985	G	2000	SOL1	0800	xx	07	8 940 / 10 290 Kč	xx	11 210 Kč
		D		SOL1	0800	xx	07	8 940 / 10 290 Kč	xx	11 210 Kč
900	1125	G	2000	SOL1	0900	xx (50, 06)	07	9 230 / 10 620 Kč	xx	11 520 Kč
		D		SOL1	0900	xx (50, 06)	07	9 230 / 10 620 Kč	xx	11 520 Kč
1000	1270	G	2000	SOL1	1000	xx	07	9 540 / 10 980 Kč	xx	11 820 Kč
		D		SOL1	1000	xx	07	9 540 / 10 980 Kč	xx	11 820 Kč

ZVLÁŠTNÍ ROZMĚRY - CENA ZA STRANU ^{1) 2) 4)}

700 - 1000	dle šířky dveří	G D	do 2000	SOL1	SM1	xx	07	14 330 / 16 480 Kč	xx	17 920 Kč
				SOL1	SM1	xx <td>07</td> <td>14 330 / 16 480 Kč</td> <td>xx</td> <td>17 920 Kč</td>	07	14 330 / 16 480 Kč	xx	17 920 Kč

PRAHOVÁ LIŠTA PRO OPTIMÁLNÍ TĚSNOST ⁵⁾

volitelné příslušenství | výška prahové lišty 5 mm

		Typ	Barva
	Délka (mm)	Kód	06=černá matná 13=gold brushed ⁶⁾ 25=nickel brushed ⁶⁾ 26=gun metal brushed ⁶⁾ 27=copper brushed ⁶⁾ 50=aluchrom
		1200	S.SOL.

PRODUKTY SKLADEM

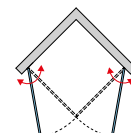
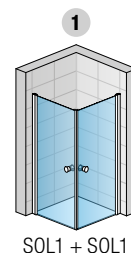

SOLINO

PŘESTAVNÉ ŠÍŘKY

Instalační rozměry vaničky
- od svislého obkladu po vnější hranu vaničky

Stavební připravenost dlažby,
pro zástěnu standardních rozměrů

Standardní rozměry	1	Montáž na dlažbu (střed skla)
Šířka	Rohový vstup (-17 mm; 0 mm)	Rohový vstup (-7 mm; +10 mm)
700	683-700	668
750	733-750	718
800	783-800	768
900	883-900	868
1000	983-1000	968
Zvláštní rozměry	(-7 mm; +10 mm)	(-7 mm; +10 mm)
např.: 865	858-875	865

POZNÁMKY

- 1) - V PŘÍPADĚ MONTÁŽE NA DLAŽBU JE NUTNO VZÍT V ÚVAHU ROZDÍL MEZI NOMINÁLNÍ A FYZICKOU ŠÍŘKOU. VIZ TECHNICKÉ INFORMACE NA KONCI TĚTO KAPITOLY.
- 2) - DO OBJEDNÁVKY JE NUTNO UVĚST, ZDA BUDE MONTÁŽ NA VANÍČKU NEBO NA DLAŽBU (ŠÍŘKA NA STŘED SKLA). VIZ TECH. INFORMACE NA KONCI TĚTO KAPITOLY.
- 3) - SKUTEČNÁ ŠÍŘKA (NA STŘED SKLA) JE O 32 MM MENŠÍ NEŽ ŠÍŘKA V OBJEDNACÍM KÓDU (S TOLERANCÍ -7 AŽ +10 MM). VIZ TECH. INFORMACE NA KONCI TĚTO KAPITOLY.
- 4) - PRO ROHOVÝ VSTUP JE POTŘEBA OBJEDNAT 2 KS SOL1. PŘÍKLAD: ROHOVÝ VSTUP 800 X 800 MM SE SKLÁDÁ ZE 2 DVEŘÍ - SOL108005007+SOL108005007.
- 5) - DOPORUČUJEME MONTÁŽ S PRAHOVOU LIŠTOU. PRO ROHOVÝ VSTUP JE POTŘEBA OBJEDNAT 2 KS.
- 6) - BRUSHED PROFILY LZE KOMBINOVAT POUZE S ČÍRÝM SKLEM 07.

Technické informace najdete na konci této kapitoly.

Rozměry v mm. Ceny v Kč bez DPH. Technické změny vyhrazeny. Zvláštní provedení nelze vrátit.

SOLINO

SAFETY
GLASS
6 MM

1

STAND.
2000 MM

MAX.
900 MM

AQUA
PERLE

EN 14428
A1

BLACK
LINE

↑
Vysvětlivky
k piktogramům
naleznete
na vnitřní zadní
straně obálky.



SOL1G + SOL1D | černá matná (06), sklo Loft (73)

OBJEDNACÍ KÓD NALEZNETE V BĚŽOVÝCH POLÍCH:
SOL1 G 090 06 73 = SOLINO rohový vstup jednodílný s křídlovými dveřmi, levý díl, výška 2000 mm, šířka 900 mm, černá matná, sklo Loft 73

SOL1G + SOL1D | ROHOVÝ VSTUP JEDNODÍLNÝ S KŘÍDLOVÝMI DVEŘMI

6mm bezpečnostní sklo | otvírání standardně pouze ven | magnetické těsnění | síťotisk na přední straně skla

STANDARDNÍ ROZMĚRY - CENA ZA STRANU ^{1) 2) 3)}

STANDARDNÍ ROZMĚRY - CENA ZA STRANU ^{1) 2) 3)}			Typ	Strana	Šířka	Barva	Sklo		
Šířka	Šířka vstupu	Výška	Kód	G=levá D=pravá	Rozměr	06=černá matná	73=Loft 73		
900	1125	2000	SOL1	G	090	06	73	12 820 Kč	
900	1125	2000	SOL1	D	090	06	73	12 820 Kč	

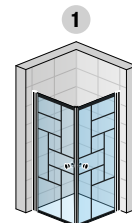

SOL1G + SOL1D

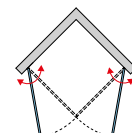
PRAHOVÁ LIŠTA PRO OPTIMÁLNÍ TĚSNOST ⁴⁾

volitelné příslušenství | výška prahové lišty 5 mm

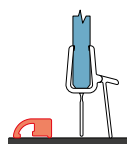

		Typ	Barva		
Délka (mm)	Kód	06=černá matná			
1200	S.SOL.	xx		870 Kč	

PŘESTAVNÉ ŠÍŘKY

 Instalační rozměry vaničky
- od svislého obkladu po vnější hranu vaničky

 Stavební připravenost dlažby
pro zástěnu standardních rozměrů

Standardní rozměry	1	Montáž na dlažbu (střed skla)
Šířka	Rohový vstup (-17 mm; 0 mm)	Rohový vstup (-7 mm; +10 mm)
900	883-900	868

POZNÁMKY

- 1) - V PŘÍPADĚ MONTÁŽE NA DLAŽBU JE NUTNO VZÍT V ÚVAHU ROZDÍL MEZI NOMINÁLNÍ A FYZICKOU ŠÍŘKOU. VIZ TECHNICKÉ INFORMACE NA KONCI TĚTO KAPITOLY.
- 2) - SKUTEČNÁ ŠÍŘKA (NA STŘED SKLA) JE O 32 MM MENŠÍ NEŽ ŠÍŘKA V OBJEDNACÍM KÓDU (S TOLERANCÍ -7 AŽ +10 MM). VIZ TECH. INFORMACE NA KONCI TĚTO KAPITOLY.
- 3) - ROHOVÝ VSTUP SE SKLÁDÁ Z LEVÉHO A PRAVÉHO DÍLU.
- 4) - DOPORUČUJEME MONTÁŽ S PRAHOVOU LIŠTOU. PRO ROHOVÝ VSTUP JE POTŘEBA OBJEDNAT 2 KS.

Technické informace najdete na konci této kapitoly.

Rozměry v mm. Ceny v Kč bez DPH. Technické změny vyhrazeny. Zvláštní provedení nelze vrátit.

SOLINO

SAFETY
GLASS
6 MM

3

STAND.
2000 MM

MAX.
1400 MM

AQUA
PERLE



EN 14428
A1 2008



BLACK
LINE

METAL
BRUSHED

↑
Vysvětlivky
k piktogramům
naleznete
na vnitřní zadní
straně obálky.

NICKEL
BRUSHED



SOL13 + SOL13 | nickel brushed (25), čiré sklo (07)



SOL13 + SOL13 | aluchrom (50), čiré sklo (07)



SOL13 + SOL13 | černá matná (06), čiré sklo (07)

OBJEDNACÍ KÓD NALEZNETE V BĚŽOVÝCH POLÍCH:

SOL13 0750 50 07 = SOLINO rohový vstup dvoudílný s křídlovými dveřmi, 1 díl rohového vstupu, výška 2000 mm, šířka 750 mm, aluchrom, čiré sklo

SOL13 + SOL13 | ROHOVÝ VSTUP DVOUDÍLNÝ S KŘÍDLOVÝMI DVEŘMI

6mm bezpečnostní sklo | otvíráni ven i dovnitř | magnetické těsnění | 2 rohové vzpěry

PRODUKTY SKLADEM

STANDARDNÍ ROZMĚRY - CENA ZA STRANU ^{1) 3) 4)}

Šířka		Šířka vstupu	Šířka křídla dveří	Šířka pevného dílu	Strana G=levá D=pravá	Výška	Kód	Rozměr	Barva 06=černá matná 13=gold brushed ⁶⁾ 25=nickel brushed ⁶⁾ 26=gun metal brushed ⁶⁾ 27=copper brushed ⁶⁾ 50=aluchrom	07=čiré	Sklo 87=Screen 88=bílé linky	
750	720	550	200	G	2000	SOL13	0750	xx	07	12 590 / 14 480 Kč	xx	15 980 Kč
						SOL13	0750	xx	07	12 590 / 14 480 Kč	xx	15 980 Kč
800	720	550	250	G	2000	SOL13	0800	xx (50, 06)	07	12 860 / 14 790 Kč	xx	16 250 Kč
						SOL13	0800	xx (50, 06)	07	12 860 / 14 790 Kč	xx	16 250 Kč
900	720	550	350	G	2000	SOL13	0900	xx (50, 06)	07	13 110 / 15 080 Kč	xx	16 510 Kč
						SOL13	0900	xx (50, 06)	07	13 110 / 15 080 Kč	xx	16 510 Kč
1000	865	650	350	G	2000	SOL13	1000	xx	07	13 480 / 15 510 Kč	xx	16 860 Kč
						SOL13	1000	xx	07	13 480 / 15 510 Kč	xx	16 860 Kč
1200	1075	800	400	G	2000	SOL13	1200	xx	07	14 210 / 16 350 Kč	xx	17 610 Kč
						SOL13	1200	xx	07	14 210 / 16 350 Kč	xx	17 610 Kč

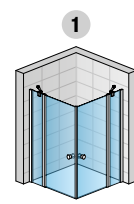

SOL13 + SOL13

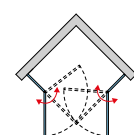

ZVLÁŠTNÍ ROZMĚRY - CENA ZA STRANU ^{1) 2) 4)}

750-1400	dle šířky dveří	G do D 2000	SOL13	SM1	xx	07	19 680 / 22 640 Kč	xx	24 600 Kč
			SOL13	SM1	xx <td>07 <td>19 680 / 22 640 Kč</td> <td>xx</td> <td>24 600 Kč</td> </td>	07 <td>19 680 / 22 640 Kč</td> <td>xx</td> <td>24 600 Kč</td>	19 680 / 22 640 Kč	xx	24 600 Kč

PRAHOVÁ LIŠTA PRO OPTIMÁLNÍ TĚSNOST ⁵⁾

volitelné příslušenství | výška prahové lišty 5 mm

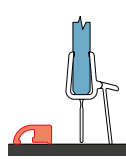

Typ		Barva	
Délka (mm)	Kód	06=černá matná 13=gold brushed ⁶⁾ 25=nickel brushed ⁶⁾ 26=gun metal brushed ⁶⁾ 27=copper brushed ⁶⁾ 50=aluchrom	
1200	S.SOL.	xx	870 / 1 010 Kč

PŘESTAVNÉ ŠÍŘKY

Instalační rozměry vaničky
- od svislého obkladu po vnější hranu vaničky

Stavební připravenost dlažby,
pro zástěnu standardních rozměrů

Standardní rozměry	1	Montáž na dlažbu (střed skla)
Šířka	Rohový vstup (-17 mm; 0 mm)	Rohový vstup (-7 mm; +10 mm)
750	733-750	718
800	783-800	768
900	883-900	868
1000	983-1000	968
1200	1183-1200	1168
Zvláštní rozměry	(-7 mm; +10 mm)	(-7 mm; +10 mm)
např.: 865	858-875	865

POZNÁMKY

- 1) - V PŘÍPADĚ MONTÁŽE NA DLAŽBU JE NUTNO VZÍT V ÚVAHU ROZDÍL MEZI NOMINÁLNÍ A FYZICKOU ŠÍŘKOU. VIZ TECHNICKÉ INFORMACE NA KONCI TĚTO KAPITOLY.
- 2) - DO OBJEDNÁVKY JE NUTNO UVĚST, ZDA BUDE MONTÁŽ NA VANIČKU NEBO NA DLAŽBU (ŠÍŘKA NA STŘED SKLA). VIZ TECH. INFORMACE NA KONCI TĚTO KAPITOLY.
- 3) - SKUTEČNÁ ŠÍŘKA (NA STŘED SKLA) JE O 32 MM MENŠÍ NEŽ ŠÍŘKA V OBJEDNACÍM KÓDU (S TOLERANCÍ -7 AŽ +10 MM). VIZ TECH. INFORMACE NA KONCI TĚTO KAPITOLY.
- 4) - PRO ROHOVÝ VSTUP JE POTŘEBA OBJEDNAT 2 KS SOL13. PŘÍKLAD: ROHOVÝ VSTUP 800 X 800 MM SE SKLÁDÁ ZE 2 DVEŘÍ - SOL1308005007+SOL1308005007.
- 5) - DOPORUČUJEME MONTÁŽ S PRAHOVOU LIŠTOU. PRO ROHOVÝ VSTUP JE POTŘEBA OBJEDNAT 2 KS.
- 6) - BRUSHED PROFILY LZE KOMBINOVAT POUZE S ČIRÝM SKLEM 07.

Technické informace najdete na konci této kapitoly.

Rozměry v mm. Ceny v Kč bez DPH. Technické změny vyhrazeny. Zvláštní provedení nelze vrátit.

SOLINO

SAFETY GLASS
6 MM

3

STAND.
2000 MM

MAX.
1200 MM

AQUA
PERLE



EM 14428
A1 208



BLACK
LINE

METAL
BRUSHED

Vysvětlivky
k piktogramům
naleznete
na vnitřní zadní
straně obálky.



NICKEL
BRUSHED

SOLF1G + SOLF1D | nickel brushed (25), čiré sklo (07)



GOLD
BRUSHED

SOLF1G + SOLF1D | gold brushed (13), čiré sklo (07)



COPPER
BRUSHED

SOLF1G + SOLF1D | copper brushed (27), čiré sklo (07)

OBJEDNACÍ KÓD NALEZNETE V BÉŽOVÝCH POLÍCH:

SOLF1 G 075 50 07 = SOLINO rohový vstup s dvoudílnými skládacími dveřmi, levý díl, výška 2000 mm, šířka 750 mm, aluchrom, čiré sklo

SOLF1 G+D | ROHOVÝ VSTUP s DVODÍLNÝMI SKLÁDACÍMI DVEŘMI

6mm bezpečnostní sklo | otvírání ven i dovnitř | panty se zdvihovým mechanismem zapuštěné na vnitřní straně skla | magnetické těsnění

PRODUKTY SKLADEM

STANDARDNÍ ROZMĚRY - CENA ZA STRANU ^{1) 3) 4)}

STANDARDNÍ ROZMĚRY - CENA ZA STRANU ^{1) 3) 4)}			Typ	Díl	Šířka	Barva	Sklo		
Šířka	Šířka vstupu	Výška	Kód	G=levý D=pravý	Rozměr	06=černá matná 13=gold brushed ⁶⁾ 25=nickel brushed ⁶⁾ 26=gun metal brushed ⁶⁾ 27=copper brushed ⁶⁾ 50=aluchrom	07=čiré	87=Screen 88=bílé linky	
700	846	2000	SOLF1	x	070	xx	07	xx	13 480 / 15 510 Kč
750	917	2000	SOLF1	x	075	xx	07	xx	13 710 / 15 770 Kč
800	988	2000	SOLF1	x	080	xx	07	xx	13 970 / 16 070 Kč
900	1129	2000	SOLF1	x	090	xx (50, 06)	07	xx	14 470 / 16 650 Kč
1000	1270	2000	SOLF1	x	100	xx (50, 06)	07	xx	14 710 / 16 920 Kč
1200	1553	2000	SOLF1	x	120	xx	07	xx	16 920 / 19 460 Kč

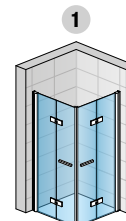

SOLF1G + SOLF1D

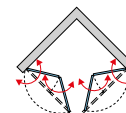

ZVLÁŠTNÍ ROZMĚRY - CENA ZA STRANU ^{1) 2) 4)}

700-1200	dle šířky dveří	do 2000	SOLF1	x	SM1	xx	07	xx	17 060 / 19 620 Kč	xx	21 340 Kč
----------	-----------------	---------	-------	---	-----	----	----	----	--------------------	----	-----------

PRAHOVÁ LIŠTA PRO OPTIMÁLNÍ TĚSNOST ⁵⁾

volitelné příslušenství | výška prahové lišty 5 mm

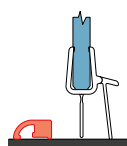

		Typ	Barva		
Délka (mm)	Kód	06=černá matná 13=gold brushed ⁶⁾ 25=nickel brushed ⁶⁾ 26=gun metal brushed ⁶⁾ 27=copper brushed ⁶⁾ 50=aluchrom	xx		
				870 / 1 010 Kč	
1200	S.SOL.	xx			



PŘESTAVNÉ ŠÍŘKY

Instalační rozměry vaničky
- od svislého obkladu po vnější hranu vaničky

Stavební připravenost dlažby
pro zástěnu standardních rozměrů

Standardní rozměry	1	Montáž na dlažbu (střed skla)
Šířka	Rohový vstup (-17 mm; 0 mm)	Rohový vstup (-7 mm; +10 mm)
700	683-700	668
750	733-750	718
800	783-800	768
900	883-900	868
1000	983-1000	968
1200	1183-1200	1168
Zvláštní rozměry	(-7 mm; +10 mm)	(-7 mm; +10 mm)
např.: 865	858-875	865

POZNÁMKY

- 1) - V PŘÍPADĚ MONTÁŽE NA DLAŽBU JE NUTNO VZÍT V ÚVAHU ROZDÍL MEZI NOMINÁLNÍ A FYZICKOU ŠÍŘKOU. VIZ TECHNICKÉ INFORMACE NA KONCI TĚTO KAPITOLY.
- 2) - DO OBJEDNÁVKY JE NUTNO UVÉST, ZDA BUDE MONTÁŽ NA VANÍČKU NEBO NA DLAŽBU (ŠÍŘKA NA STŘED SKLA). VIZ TECH. INFORMACE NA KONCI TĚTO KAPITOLY.
- 3) - SKUTEČNÁ ŠÍŘKA (NA STŘED SKLA) JE O 32 MM MENŠÍ NEŽ ŠÍŘKA V OBJEDNACÍM KÓDU (S TOLERANCÍ -7 AŽ +10 MM). VIZ TECH. INFORMACE NA KONCI TĚTO KAPITOLY.
- 4) - ROHOVÝ VSTUP SE SKLÁDÁ Z LEVÉHO A PRAVÉHO DÍLU.
- 5) - DOPORUČUJEME MONTÁŽ S PRAHOVOU LIŠTOU. PRO ROHOVÝ VSTUP JE POTŘEBA OBJEDNAT 2 KS.
- 6) - BRUSHED PROFILY LZE KOMBINOVAT POUZE S ČÍRÝM SKLEM 07.

Technické informace najdete na konci této kapitoly.

Rozměry v mm. Ceny v Kč bez DPH. Technické změny vyhrazeny. Zvláštní provedení nelze vrátit.

SOLINO

SAFETY
GLASS
6 MM

3

STAND.
2000 MM

MAX.
1400 MM

AQUA
PERLE



EM 14428
A1 208



BLACK
LINE

↑
Vysvětlivky
k piktogramům
naleznete
na vnitřní zadní
straně obálky.



SOLF13G + SOLF13D | černá matná (06), čiré sklo (07)



SOLF13G + SOLF13D | aluchrom (50), čiré sklo (07)

OBJEDNACÍ KÓD NALEZNETE V BĚŽOVÝCH POLÍCH:

SOLF13 G 100 50 07 = SOLINO rohový vstup s dvoudílnými skládacími dveřmi s pevnou stěnou v rovině, levý díl, šířka 1000 mm, výška 2000 mm, aluchrom, čiré sklo

SOLF13 G+D | ROHOVÝ VSTUP S DVOUDÍLNÝMI SKLÁDACÍMI DVEŘMI S PEVNOU STĚNOU V ROVINĚ

6mm bezpečnostní sklo | otvírání ven i dovnitř | panty se zdvihovým mechanismem zapuštěné na vnitřní straně skla | magnetické těsnění | rohová vzpěra

**PRODUKTY
SKLADEM**

STANDARDNÍ ROZMĚRY - CENA ZA STRANU ^{1) 3) 4)}

					Typ	Díl	Šířka	Barva	Sklo			
Šířka	Šířka vstupu	Šířka křídla dveří	Šířka pevného dílu	Výška	Kód	G=levý D=pravý	Rozměr	06=černá matná 50=aluchrom	07=čiré	87=Screen 88=bílé linky		
1000	865	650	350	2000	SOLF13	x	100	xx	07	17 950 Kč	xx	22 800 Kč
1200	1075	800	400	2000	SOLF13	x	120	xx	07	18 720 Kč	xx	23 560 Kč
1400	1270	936	464	2000	SOLF13	x	140	xx	07	19 740 Kč	xx	24 580 Kč

ZVLÁŠTNÍ ROZMĚRY - CENA ZA STRANU ^{1) 2) 4)}

1001-1400	dle šířky dveří	do 2000	SOLF13	x	SM1	xx	07	21 880 Kč	xx	27 330 Kč
-----------	-----------------	---------	---------------	----------	------------	-----------	-----------	-----------	-----------	-----------

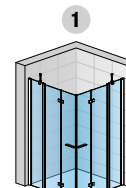

SOLF13 G
+ SOLF13 D

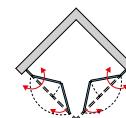

PRAHOVÁ LIŠTA PRO OPTIMÁLNÍ TĚSNOST ⁵⁾

volitelné příslušenství | výška prahové lišty 5 mm

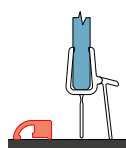

		Typ	Barva
Délka (mm)	Kód	06=černá matná 50=aluchrom	
1200	S.SOL.	xx	870 Kč

PŘESTAVNÉ ŠÍŘKY

Instalační rozměry vaničky
- od vislého obkladu po vnější hranu vaničky

Stavební připravenost dlažby
pro zástěnu standardních rozměrů

Standardní rozměry	1	Montáž na dlažbu (střed skla)
Šířka	Rohový vstup (-17 mm; 0 mm)	Rohový vstup (-7 mm; +10 mm)
1000	983-1000	968
1200	1183-1200	1168
1400	1383-1400	1368
Zvláštní rozměry	(-7 mm; +10 mm)	(-7 mm; +10 mm)
např.: 865	858-875	865

POZNÁMKY

- 1) - V PŘÍPADĚ MONTÁŽE NA DLAŽBU JE NUTNO UVÍT V ÚVAHU ROZDÍL MEZI NOMINÁLNÍ A FYZICKOU ŠÍŘKOU. VIZ TECHNICKÉ INFORMACE NA KONCI TĚTO KAPITOLY.
- 2) - DO OBJEDNÁVKY JE NUTNO UVĚST, ZDA BUDE MONTÁŽ NA VANIČKU NEBO NA DLAŽBU (ŠÍŘKA NA STŘED SKLA). VIZ TECH. INFORMACE NA KONCI TĚTO KAPITOLY.
- 3) - SKUTEČNÁ ŠÍŘKA (NA STŘED SKLA) JE O 32 MM MENŠÍ NEŽ ŠÍŘKA V OBJEDNACÍM KÓDU (S TOLERANCÍ -7 AŽ +10 MM). VIZ TECH. INFORMACE NA KONCI TĚTO KAPITOLY.
- 4) - ROHOVÝ VSTUP SE SKLÁDÁ Z LEVÉHO A PRAVÉHO DÍLU.
- 5) - DOPORUČUJEME MONTÁŽ S PRAHOVOU LIŠTOU. PRO ROHOVÝ VSTUP JE POTŘEBA OBJEDNAT 2 KS.

Technické informace najdete na konci této kapitoly.

Rozměry v mm. Ceny v Kč bez DPH. Technické změny vyhrazeny. Zvláštní provedení nelze vrátit.

SOLINO

SAFETY GLASS
6 MM

2

STAND.
2000 MM

MAX.
1000 MM

500
550 MM

AQUA
PERLE



1° EN 14428
A1 2008*



BLACK
LINE

METAL
BRUSHED

↑
Vysvětlivky
k piktogramům
naleznete
na vnitřní zadní
straně obálky.



GOLD
BRUSHED

SOR I gold brushed (13), čiré sklo (07)



BLACK
LINE

SOR I černá matná (06), čiré sklo (07)



SOR I aluchrom (50), čiré sklo (07)

OBJEDNACÍ KÓD NALEZNETE V BĚŽOVÝCH POLÍCH:

SOR 55 090 50 07 = SOLINO čtvrtkruh s dvoukřídlými dveřmi, rádius 550 mm, výška 2000 mm, šířka 900 mm, aluchrom, čiré sklo

SOR | ČTVRTKRUH S DVOUKŘÍDLÝMI DVEŘMI

6mm bezpečnostní sklo | otvírání ven i dovnitř | magnetické těsnění | 2 rohové vzpěry

STANDARDNÍ ROZMĚRY ^{1) 3)}

				Typ	Rádius	Šířka	Barva	Sklo			
Šířka A	Šířka vstupu	Šířka pevného dílu B	Výška	Kód	50=500 mm 55=550 mm	Rozměr	06=černá matná 13=gold brushed ⁵⁾ 25=nickel brushed ⁵⁾ 26=gun metal brushed ⁵⁾ 27=copper brushed ⁵⁾ 50=aluchrom	07=čiré	87=Screen		
800	720	250	2000	SOR	xx	080	xx	07	23 780 / 27 350 Kč	87	29 830 Kč
900	720	350	2000	SOR	xx	090	xx	07	24 400 / 28 060 Kč	87	30 450 Kč
1000	720	450	2000	SOR	xx	100	xx	07	25 010 / 28 770 Kč	87	31 070 Kč

ZVLÁŠTNÍ ROZMĚRY ^{1) 2)}

800 - 1000	dle šířky dveří	2000	SOR	xx	SM1	xx	07	32 370 / 37 230 Kč	87	40 360 Kč
------------	-----------------	------	-----	----	-----	----	----	--------------------	----	-----------

PRAHOVÁ LIŠTA PRO OPTIMÁLNÍ TĚSNOST ⁴⁾

volitelné příslušenství | výška prahové lišty 5 mm

		Typ	Rádius	Barva	
	Délka (mm)	Kód	50=500 mm 55=550 mm	06=černá matná 13=gold brushed ⁵⁾ 25=nickel brushed ⁵⁾ 26=gun metal brushed ⁵⁾ 27=copper brushed ⁵⁾ 50=aluchrom	
	1000	S.SOR	50.	xx	1 600 / 1 840 Kč
	1000	S.SOR	55.	xx	1 600 / 1 840 Kč

PRODUKTY SKLADEM

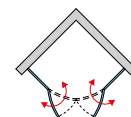
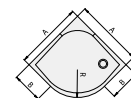
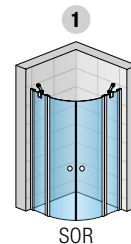

ONLINO

PŘESTAVNÉ ŠÍŘKY

Instalační rozměry vaničky
- od svislého obkladu po vnější hranu vaničky

Stavební připravenost dlažby
pro zástěnu standardních rozměrů

Standardní rozměry	1	Montáž na dlažbu (střed skla)
Šířka	Čtvrtkruh (-17 mm; 0 mm)	Čtvrtkruh (-7 mm; +10 mm)
800	783-800	768
900	883-900	868
1000	983-1000	968
Zvláštní rozměry	(-7 mm; +10 mm)	(-7 mm; +10 mm)
např.: 865	858-875	865

POZNÁMKY

- 1) - V PŘÍPADĚ MONTÁŽE NA DLAŽBU JE NUTNO VZÍT V ÚVAHU ROZDÍL MEZI NOMINÁLNÍ A FYZICKOU ŠÍŘKOU. VIZ TECHNICKÉ INFORMACE NA KONCI TĚTO KAPITOLY.
- 2) - DO OBJEDNÁVKY JE NUTNO UVĚST, ZDA BUDE MONTÁŽ NA VANIČKU NEBO NA DLAŽBU (ŠÍŘKA NA STŘED SKLA). VIZ TECH. INFORMACE NA KONCI TĚTO KAPITOLY.
- 3) - SKUTEČNÁ ŠÍŘKA (NA STŘED SKLA) JE O 32 MM MENŠÍ NEŽ ŠÍŘKA V OBJEDNACÍM KÓDU (S TOLERANCÍ -7 AŽ +10 MM). VIZ TECH. INFORMACE NA KONCI TĚTO KAPITOLY.
- 4) - DOPORUČUJEME MONTÁŽ S PRAHOVOU LIŠTOU.
- 5) - BRUSHED PROFILY LZE KOMBINOVAT POUZE S ČÍRÝM SKLEM 07.

Technické informace najdete na konci této kapitoly.

Rozměry v mm. Ceny v Kč bez DPH. Technické změny vyhrazeny. Zvláštní provedení nelze vrátit.

DVEŘE S BOČNÍ STĚNOU, ROHOVÝ VSTUP - MONTÁŽ NA VANIČKU

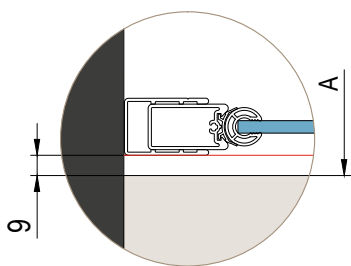
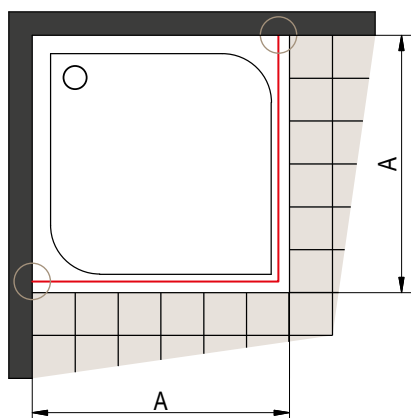

A | změřený rozměr od zdi k vnějšímu okraji vaničky

Při montáži na vaničku je odsazení u všech standardních rozměrů 9 mm.

DVEŘE S BOČNÍ STĚNOU, ROHOVÝ VSTUP - MONTÁŽ NA DLAŽBU

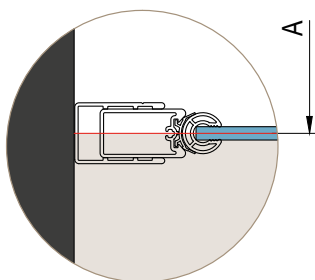
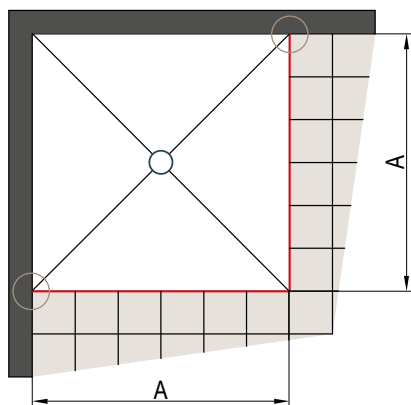

A | změřený rozměr od zdi na osu skla

Stavební připravenost dlažby pro zástěnu standardních rozměrů

Standardní šířka	Šířka A = střed skla	
	SOL1, SOL13, SOLF1, SOLF13, SOLT1/2/3	SOL2, SOL31
700	668	674
750	718	724
800	768	774
900	868	874
1000	968	974
1100	1068	1074
1200	1168	1174
1400	1368	1374

Skutečná šířka standardní zástěny odpovídá šířce A (rozměr na střed skla) z výše uvedené tabulky s tolerancí:

-7 mm až +10 mm: SOL1, SOL13, SOLF1, SOLF13, SOR, SOLT1/2/3

-5 mm až +31 mm: SOL2

-11 mm až +26 mm: SOL31

Standardní rozměry je možné použít pouze v případě, že odpovídají šířce A v tabulce vpravo (se zohledněním tolerance), jinak je nutný zvláštní rozměr.

PROFIL 50418

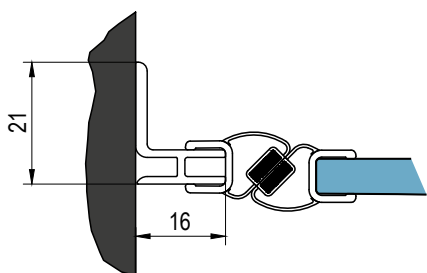

PROFIL 50012

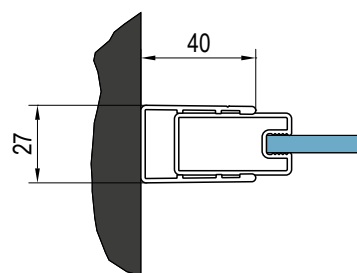

ČTVRTKRUH - MONTÁŽ NA DLAŽBU

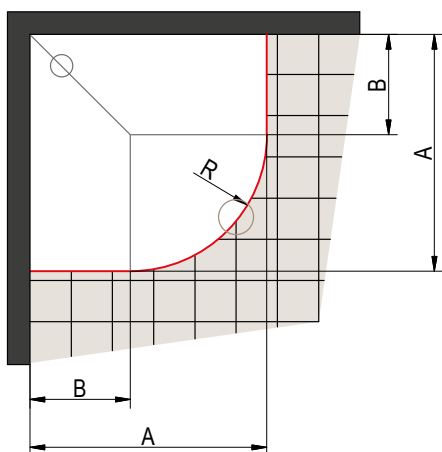

A | změřený rozměr od zdi na osu skla

U montáže na dlažbu se při výrobě nezohledňuje žádné odsazení.
U dlažby je nutné zohlednit rádius R478/R528 (viz tabulka vpravo).

Stavební připravenost dlažby pro zástěnu standardních rozměrů

Čtvrtekruh s rádiusem 500 mm

Standardní šířka	Šířka A = střed skla	Šířka B rádius R500
800	768 x 768	290
900	868 x 868	390
1000	968 x 968	490

R478: Rádius na střed skla čtvrtkruhu s nominálním rádiusem 500.

Čtvrtekruh s rádiusem 550 mm

Standardní šířka	Šířka A = střed skla	Šířka B rádius R550
800	768 x 768	240
900	868 x 868	340
1000	968 x 968	440

R528: Rádius na střed skla čtvrtkruhu s nominálním rádiusem 550.

Skutečná šířka standardní zástěny odpovídá šířce A (rozměr na střed skla) výše uvedené tabulky s tolerancí -7 mm do +10 mm.

SOLINO

OTEVŘENÍ/ODKLOPENÍ SKLÁDACÍCH DVEŘÍ

Rozevření odklopení skládacích dveří zahrnuje rozměr od vnější hrany vaničky ke konci elementu dveří u dovnitř složené sprchové zástěny (do 90°). Toto je velice důležité pro umístění armatury na stěnu.

Rozměry 9 a 27 jsou vždy konstantní a neměnné, v případě, že jsou dveře správně namontovány.

Standardní šířka	Konstantní*	Rozevření X	Celková šířka
700	9 + 27	315	351
750	9 + 27	340	376
800	9 + 27	365	401
900	9 + 27	415	451
1000	9 + 27	465	501
1200	9 + 27	565	601
1400	9 + 27	665	701
1600	9 + 27	765	801

* Šířka profilu + odsazení od vnější hrany vaničky

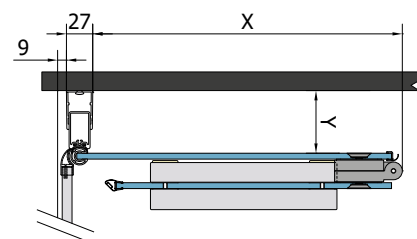

Rozevření Y je variabilní, dle nastavení vyrovnávacího profilu v rozmezí od 47 do 64 mm.

PROFIL EPB PRO MONTÁŽ NA DLAŽBU

SOL1, SOL2, SOLF1, SOL31

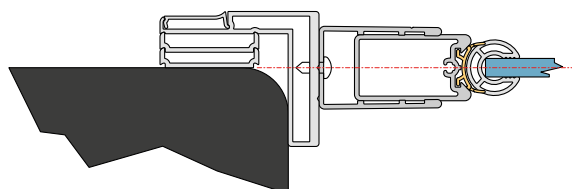

SOLT1, SOLT2, SOLT3, SOL13, SOLF13, SOL31

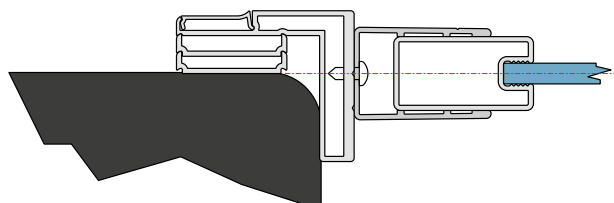

TOP-LINE S

KOMFORT A STYL

Moderní sprchové zástěny **TOP-LINE S** nabízí atraktivní řešení koupelny ve spojení s maximálním komfortem. Bezrámové posuvné dveře (absence spodního profilu) umožňují bezbariérový vstup. Standardní výška 2000 mm výrazně zlepšuje komfort při sprchování.

Řada **TOP-LINE S** nabízí široký výběr profilů i skel, kvalitní materiály a nadčasový design za přívětivou cenu. Posuvné dveře lze jednoduše odklopit, což výrazně usnadňuje čištění. Všechna skla se standardně dodávají s antiplakovou úpravou Aquaperle.



V nabídce následující varianty dveří a bočních stěn:

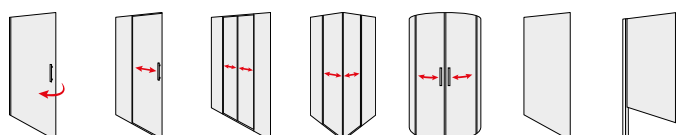



VLASTNOSTI

 Bezpečnostní sklo, tloušťka skla 6 mm	 Maximální šířka dveří	 Splňuje normu na sprchové zástěny EN 14428:2008+A1	 BLACK LINE: Pohledové díly v černé matné barvě (06)
 Počet variant skel	 Maximální šířka boční stěny	 Dveře nebo b. stěny lze namontovat jako pravé nebo levé	
 Antiplaková úprava Aquaperle	 Zvláštní rozměry	 Snadnější čištění díky vyklopení posuvných dveří	
 Standardní výška 2000 mm	 Zkosení / výřez	 Rádus 550 MM	

TECHNICKÉ PŘEDNOSTI A PŘESTAVITELNOST

Vyrovnávací profil na zeď

- Umožňuje 25mm přestavitelnost
- Není nutné žádné vrtání
- Jediný fixační šroub pro přestavení šířky



Doraz pojezdu dveří

- Zabraňuje nárazu dveří na konci otvírání



Naklapávací systém spojení dveří a boční stěny

- Zajišťuje naprostou těsnost a dobrý vzhled i bez vrtání a sešroubovávání
- Vhodný i pro montáž na dlažbu



Dvojitá pojezdová kolečka

- Pro lehký a tichý chod při otvírání posuvných dveří



POHODLNÉ ČIŠTĚNÍ A SNADNÁ ÚDRŽBA

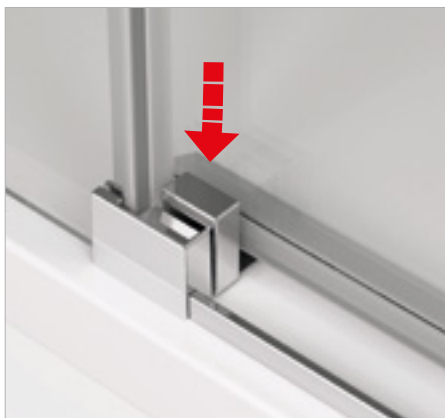

Dveře s odklápěním, nízká prahová lišta

- Systém se spodním vodícím dílkem
- Pro snadné čištění i manipulaci
- Nízká prahová lišta (10 mm) pro bezbariérový přístup

ZAJÍMAVÝ DESIGN



I11



I21

Moderní madla

- Ergonomická madla úzkého tvaru umožňují snadné otvírání dveří (1)

Kvalita i v detailu

- Dobrý dojem z řady TOP-LINE S umocňují chromované nebo černé rohové spoje (2)



I31

Nadčasový tvar profilu

- Ploché tvary profilu (na obrázku s nástěnným profilem), bez spodního a horního vodorovného profilu (3)

TOP-LINE S

SAFETY
GLASS
6 MM

4

STAND.
2000 MM

MAX.
1000 MM

MAX.
1400 MM

AQUA
PERLE



EN 14428
2008



↑
Vysvětlivky
k piktogramům
naleznete
na vnitřní zadní
straně obálky.
Sprchové
zástěny
BLACK LINE
jsou dostupné
pouze
v čířém skle (07).



TLSP + TOPF2 | aluchrom (50), čiré sklo (07)



TLSP | aluchrom (50), čiré sklo (07)



TLSP + TOPF2 | černá matná (06), čiré sklo (07)

OBJEDNACÍ KÓD NALEZNETE V BĚŽOVÝCH POLÍCH:

TLSP 070 01 07 = TOP-LINE S jednokřídlé dveře, šířka 700 mm, výška 2000 mm, matný elox, čiré sklo

TLSP | JEDNOKŘÍDLÉ DVEŘE

6mm bezpečnostní sklo | otvírání ven i dovnitř | magnetické těsnění | chromované plastové dílky a madlo u všech barev profilů s výjimkou kolekce BLACK LINE

STANDARDNÍ ROZMĚRY ¹⁾

STANDARDNÍ ROZMĚRY ¹⁾			Typ	Šířka	Barva	Sklo
Šířka	Šířka vstupu	Výška	Kód	Rozměr	01=matný elox 04=bílá 06=černá matná ⁶⁾ 50=aluchrom	07=čiré 22=Durlux 30=Mastercarré 51=linie
700	564	2000	TLSP	070	xx	xx
750	614	2000	TLSP	075	xx	xx
800	664	2000	TLSP	080	xx	xx
900	764	2000	TLSP	090	xx	xx
1000	864	2000	TLSP	100	xx	xx
						11 140 Kč xx 15 390 Kč
						11 390 Kč xx 15 640 Kč
						11 610 Kč xx 15 890 Kč
						12 220 Kč xx 16 480 Kč
						12 850 Kč xx 17 090 Kč

ZVLÁŠTNÍ ROZMĚRY ^{1) 2)}

600 - 800	dle šířky dveří	do 2000	TLSP	SM1	xx	xx	14 020 Kč xx 18 300 Kč
801 - 1000	dle šířky dveří	do 2000	TLSP	SM2	xx	xx	15 970 Kč xx 20 220 Kč

TOPF2 | BOČNÍ STĚNA (POUZE PRO KOMBINACI S DVEŘEMI)

6mm bezpečnostní sklo

STANDARDNÍ ROZMĚRY ^{1) 3)}

STANDARDNÍ ROZMĚRY ^{1) 3)}			Typ	Šířka	Barva	Sklo
Šířka	Výška	Kód	Rozměr	01=matný elox 04=bílá 06=černá matná ⁶⁾ 50=aluchrom	07=čiré 22=Durlux	30=Mastercarré 51=linie
700	2000	TOPF2	070	xx	xx	7 300 Kč xx 10 200 Kč
750	2000	TOPF2	075	xx	xx	7 440 Kč xx 10 360 Kč
800	2000	TOPF2	080	xx	xx	7 440 Kč xx 10 360 Kč
900	2000	TOPF2	090	xx	xx	7 730 Kč xx 10 640 Kč
1000	2000	TOPF2	100	xx	xx	8 170 Kč xx 11 100 Kč
1200	2000	TOPF2	120	xx	xx	8 770 Kč xx 11 670 Kč
1400	2000	TOPF2	140	xx	xx	9 360 Kč xx 12 260 Kč

ZVLÁŠTNÍ ROZMĚRY ^{1) 2) 4)}

250 - 800	do 2000	TOPF2	SM1	xx	xx	8 910 Kč xx 11 820 Kč
801 - 1400	do 2000	TOPF2	SM2	xx	xx	11 820 Kč xx 14 200 Kč

PŘÍPLATKY POUZE PRO BOČNÍ STĚNU

Zkosení / výřez	Z.AUS.001 (vychází se z ceny za zvláštní rozměry)	Cena za ks	2 530 Kč
-----------------	---	------------	----------

PŘESTAVNÉ ŠÍŘKY

Standardní rozměry	Stavební připravenost niky po obložení		Instalační rozměry vaničky - od svislého obkladu po vnější hranu vaničky		Stavební připravenost dlažby pro zástěnu standardních rozměrů	
	1	2	1	2	Montáž na dlažbu (střed profilu)	
Šířka	Dveře v nice (-25 mm; +25 mm)	Dveře (+ boční stěna v 90°) (-25 mm; 0 mm)	Boční stěna v 90° (-25 mm; 0 mm)	Dveře (+ boční stěna v 90°) (-10 mm; +15 mm)	Boční stěna v 90° (-10 mm; +15 mm)	
700	675-725	675-700	675-700	673	673	
750	725-775	725-750	725-750	723	723	
800	775-825	775-800	775-800	773	773	
900	875-925	875-900	875-900	873	873	
1000	975-1025	975-1000	975-1000	973	973	
1200	-	-	1175-1200	-	1173	
1400	-	-	1375-1400	-	1373	
Zvláštní rozměry	(-25 mm; +25 mm)	(-10 mm; +15 mm)	(-10 mm; +15 mm)	(-10 mm; +15 mm)	(-10 mm; +15 mm)	
např.: 865	840-890	855-880	855-880	865	865	

POZNÁMKY

- 1) - V PŘÍPADĚ MONTÁŽE NA DLAŽBU JE NUTNO VZÍT V ÚVAHU ROZDÍL MEZI NOMINÁLNÍ A FYZICKOU ŠÍŘKOU. VIZ TECHNICKÉ INFORMACE NA KONCI TĚTO KAPITOLY.
- 2) - DO OBJEDNÁVKY JE NUTNO UVĚST, ZDA BUDE MONTÁŽ NA VANIČKU NEBO NA DLAŽBU. VIZ TECHNICKÉ INFORMACE NA KONCI TĚTO KAPITOLY.
- 3) - SKUTEČNÁ ŠÍŘKA (NA STŘED PROFILU) DVEŘÍ S BOČNÍ STĚNOU JE O 27 MM MENŠÍ NEŽ ŠÍŘKA V OBJEDNACÍM KÓDU (S TOLERANCÍ -10 AŽ +15 MM). VIZ TECHNICKÉ INFORMACE NA KONCI TĚTO KAPITOLY.
- 4) - DŮLEŽITÉ UPOZORNĚNÍ: ZKRÁCENÁ BOČNÍ STĚNA U TOP-LINE S VŽDY DOSEDÁ NA VANU/SOKL.
- 5) - SPRCHOVÉ ZÁSTĚNY BLACK LINE V ČERNÉ MATNÉ BARVĚ JSOU DOSTUPNÉ POUZE V ČÍRÉM SKLE (07).

Technické informace najdete na konci této kapitoly.

Rozměry v mm. Ceny v Kč bez DPH. Technické změny vyhrazeny. Zvláštní provedení nelze vrátit.

PRODUKTY
SKLADEM

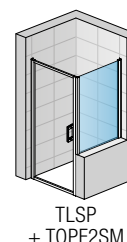
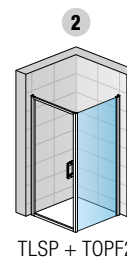
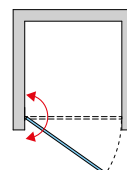
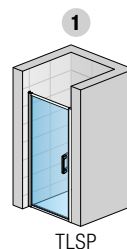

TOP-LINE S

TOP-LINE S

SAFETY
GLASS
6 MM

4

STAND.
2000 MM

MAX.
1800 MM

MAX.
1400 MM

AQUA
PERLE



↑
Vysvětlivky
k piktogramům
naleznete
na vnitřní zadní
straně obálky.
Sprchové
zástěny
BLACK LINE
jsou dostupné
pouze
v čířém skle (07).



TLS2G + TOPF2 | černá matná (06), čířé sklo (07)



TLS2G | černá matná (06), čířé sklo (07)



TLS2D + TOPF2 | aluchrom (50), čířé sklo (07)

OBJEDNACÍ KÓD NALEZNETE V BĚŽOVÝCH POLÍCH:

TLS2 G 120 01 07 = TOP-LINE S jednodílné posuvné dveře s pevnou stěnou v rovině, pevný díl vlevo, šířka 1200 mm, výška 2000 mm, matný elox, čiré sklo

TLS2 | JEDNODÍLNÉ POSUVNÉ DVEŘE S PEVNOU STĚNOU V ROVINĚ

6mm bezpečnostní sklo | magnetické těsnění | 10mm prahová lišta | chromované plastové dílky a madlo u všech barev profilů s výjimkou kolekce BLACK LINE

STANDARDNÍ ROZMĚRY ¹⁾

Typ				Pevný díl	Šířka	Barva	Sklo				
Šířka	Šířka vstupu	Šířka pevného dílu	Výška	Kód	G=vlevo D=vpravo	Rozměr	01=matný elox 04=bílá 06=černá matná ⁵⁾ 50=aluchrom	07=čiré 22=Durlux	30=Mastercarré 51=linie		
1000	395	482	2000	TLS2	x	100	xx	xx	14 170 Kč	xx	18 110 Kč
1200	495	582	2000	TLS2	x	120	xx	xx	15 010 Kč	xx	18 970 Kč
1300	545	632	2000	TLS2	x	130	xx	xx	15 430 Kč	xx	19 380 Kč
1400	595	682	2000	TLS2	x	140	xx	xx	15 850 Kč	xx	19 790 Kč
1500	645	732	2000	TLS2	x	150	xx	xx	16 280 Kč	xx	20 220 Kč
1600	695	782	2000	TLS2	x	160	xx	xx	16 690 Kč	xx	20 650 Kč

ZVLÁŠTNÍ ROZMĚRY ^{1) 2)}

1000 - 1800	dle šířky dveří	do 2000	TLS2	x	SM1	xx	xx	20 320 Kč	xx	24 270 Kč
-------------	-----------------	---------	------	---	-----	----	----	-----------	----	-----------

TOPF2 | BOČNÍ STĚNA (POUZE PRO KOMBINACI S DVEŘMI)

6mm bezpečnostní sklo

STANDARDNÍ ROZMĚRY ¹⁾

Typ		Šířka	Barva	Sklo			
Šířka	Výška	Kód	Rozměr	01=matný elox 04=bílá 06=černá matná ⁶⁾ 50=aluchrom	07=čiré 22=Durlux	30=Mastercarré 51=linie	
700	2000	TOPF2	070	xx	xx	7 300 Kč	xx 10 200 Kč
750	2000	TOPF2	075	xx	xx	7 440 Kč	xx 10 360 Kč
800	2000	TOPF2	080	xx	xx	7 440 Kč	xx 10 360 Kč
900	2000	TOPF2	090	xx	xx	7 730 Kč	xx 10 640 Kč
1000	2000	TOPF2	100	xx	xx	8 170 Kč	xx 11 100 Kč
1200	2000	TOPF2	120	xx	xx	8 770 Kč	xx 11 670 Kč
1400	2000	TOPF2	140	xx	xx	9 360 Kč	xx 12 260 Kč

ZVLÁŠTNÍ ROZMĚRY ^{1) 2) 4)}

250 - 800	do 2000	TOPF2	SM1	xx	xx	8 910 Kč	xx 11 820 Kč
801 - 1400	do 2000	TOPF2	SM2	xx	xx	11 820 Kč	xx 14 200 Kč

PŘÍPLATKY POUZE PRO BOČNÍ STĚNU

Zkosení / výřez	Z.AUS.001 (vychází se z ceny za zvláštní rozměry)	Cena za ks	2 530 Kč
-----------------	---	------------	----------

PRODUKTY SKLADEM

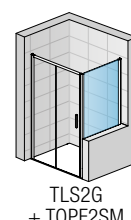
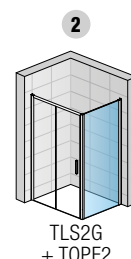
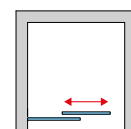
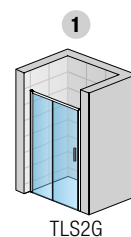

TOP-LINE S

PŘESTAVNÉ ŠÍŘKY

Standardní rozměry	Stavební připravenost niky po obložení		Instalační rozměry vaničky - od svislého obkladu po vnější hranu vaničky		Stavební připravenost dlažby pro zástěnu standardních rozměrů	
	1	2	1	2	Montáž na dlažbu (střed profilu)	
Šířka	Dveře v nise (-25 mm; +25 mm)	Dveře (+ boční stěna v 90°) (-25 mm; 0 mm)	Boční stěna v 90° (-25 mm; 0 mm)	Dveře (+ boční stěna v 90°) (-10 mm; +15 mm)	Boční stěna v 90° (-10 mm; +15 mm)	
700	-	-	675-700	-	673	
750	-	-	725-750	-	723	
800	-	-	775-800	-	773	
900	-	-	875-900	-	873	
1000	975-1025	975-1000	975-1000	973	973	
1200	1175-1225	1175-1200	1175-1200	1173	1173	
1300	1275-1325	1275-1300	-	-	-	
1400	1375-1425	1375-1400	1375-1400	1373	1373	
1500	1475-1525	1475-1500	-	-	-	
1600	1575-1625	1575-1600	-	1573	-	
Zvláštní rozměry	(-25 mm; +25 mm)	(-10 mm; +15 mm)	(-10 mm; +15 mm)	(-10 mm; +15 mm)	(-10 mm; +15 mm)	
např.: 1225	1200-1250	1215-1240	1215-1240	1225	1225	

POZNÁMKY

- 1) - V PŘÍPADĚ MONTÁŽE NA DLAŽBU JE NUTNO VZÍT V ÚVAHU ROZDÍL MEZI NOMINÁLNÍ A FYZICKOU ŠÍŘKOU. VIZ TECHNICKÉ INFORMACE NA KONCI TĚTO KAPITOLY.
- 2) - DO OBJEDNÁVKY JE NUTNO UVĚST, ZDA BUDE MONTÁŽ NA VANÍČKU NEBO NA DLAŽBU. VIZ TECHNICKÉ INFORMACE NA KONCI TĚTO KAPITOLY.
- 3) - SKUTEČNÁ ŠÍŘKA (NA STŘED PROFILU) DVEŘÍ S BOČNÍ STĚNOU JE O 27 MM MENŠÍ NEŽ ŠÍŘKA V OBJEDNACÍM KÓDU (S TOLERANCÍ -10 AŽ +15 MM). VIZ TECHNICKÉ INFORMACE NA KONCI TĚTO KAPITOLY.
- 4) - DŮLEŽITÉ UPOZORNĚNÍ: ZKRÁCENÁ BOČNÍ STĚNA U TOP-LINE S VŽDY DOSEDÁ NA VANU/SOKL.
- 5) - SPRCHOVÉ ZÁSTĚNY BLACK LINE V ČERNÉ MATNÉ BARVĚ JSOU DOSTUPNÉ POUZE V ČÍRÉM SKLE (07).

Technické informace najdete na konci této kapitoly.

Rozměry v mm. Ceny v Kč bez DPH. Technické změny vyhrazeny. Zvláštní provedení nelze vrátit.

TOP-LINE S

SAFETY
GLASS
6 MM

4

STAND.
2000 MM

MAX.
1800 MM

MAX.
1400 MM

AQUA
PERLE



EN 14428
A1+ 2008



**BLACK
LINE**

↑
Vysvětlivky
k piktogramům
naleznete
na vnitřní zadní
straně obálky.
Sprchové
zástěny
BLACK LINE
jsou dostupné
pouze
v čířém skle (07).



TLS4 + TOPF2 | aluchrom (50), čiré sklo (07)



TLS4 | černá matná (06), čiré sklo (07)



TLS4 | aluchrom (50), čiré sklo (07)

OBJEDNACÍ KÓD NALEZNETE V BĚŽOVÝCH POLÍCH:

TLS4 120 01 07 = TOP-LINE S dvoudílné posuvné dveře s 2 pevnými stěnami v rovině, šířka 1200 mm, výška 2000 mm, matný elox, čiré sklo

TLS4 | DVOUDÍLNÉ POSUVNÉ DVEŘE S 2 PEVNÝMI STĚNAMI V ROVINĚ

6mm bezpečnostní sklo | magnetické těsnění | 10mm prahová lišta | chromované plastové dílky a madlo u všech barev profilů s výjimkou kolekce BLACK LINE

STANDARDNÍ ROZMĚRY ¹⁾

				Typ	Šířka	Barva	Sklo			
Šířka	Šířka vstupu	Šířka pevného dílu	Výška	Kód	Rozměr	01=matný elox 04=bílá 06=černá matná ⁵⁾ 50=aluchrom	07=čiré 22=Durlux	30=Mastercarré 51=linie		
1200	456	312	2000	TLS4	120	xx	xx	18 730 Kč	xx	23 540 Kč
1400	556	362	2000	TLS4	140	xx	xx	19 450 Kč	xx	24 270 Kč
1600	656	412	2000	TLS4	160	xx	xx	20 060 Kč	xx	24 870 Kč

ZVLÁŠTNÍ ROZMĚRY ^{1) 2)}

1000 - 1800	dle šířky dveří	do 2000	TLS4	SM1	xx	xx	24 030 Kč	xx	28 840 Kč
-------------	-----------------	---------	------	-----	----	----	-----------	----	-----------

TOPF2 | BOČNÍ STĚNA (POUZE PRO KOMBINACI S DVEŘMI)

6mm bezpečnostní sklo

STANDARDNÍ ROZMĚRY ^{1) 3)}

		Typ	Šířka	Barva	Sklo			
Šířka	Výška	Kód	Rozměr	01=matný elox 04=bílá 06=černá matná ⁵⁾ 50=aluchrom	07=čiré 22=Durlux	30=Mastercarré 51=linie		
700	2000	TOPF2	070	xx	xx	7 300 Kč	xx	10 200 Kč
750	2000	TOPF2	075	xx	xx	7 440 Kč	xx	10 360 Kč
800	2000	TOPF2	080	xx	xx	7 440 Kč	xx	10 360 Kč
900	2000	TOPF2	090	xx	xx	7 730 Kč	xx	10 640 Kč
1000	2000	TOPF2	100	xx	xx	8 170 Kč	xx	11 100 Kč
1200	2000	TOPF2	120	xx	xx	8 770 Kč	xx	11 670 Kč
1400	2000	TOPF2	140	xx	xx	9 360 Kč	xx	12 260 Kč

ZVLÁŠTNÍ ROZMĚRY ^{1) 2) 4)}

250 - 800	do 2000	TOPF2	SM1	xx	xx	8 910 Kč	xx	11 820 Kč
801 - 1400	do 2000	TOPF2	SM2	xx	xx	11 820 Kč	xx	14 200 Kč

PŘÍPLATKY POUZE PRO BOČNÍ STĚNU

Zkosení / výřez	Z.AUS.001 (vychází se z ceny za zvláštní rozměry)	Cena za ks	2 530 Kč
-----------------	---	------------	----------

PŘESTAVNÉ ŠÍŘKY

Standardní rozměry	Stavební připravenost niky po obložení		Instalační rozměry vaničky - od svislého obkladu po vnější hranu vaničky		Stavební připravenost dlažby pro zástěnu standardních rozměrů	
	1	2	1	2	Montáž na dlažbu (střed profilu)	
Šířka	Dveře v nice (-25 mm; +25 mm)	Dveře (+ boční stěna v 90°) (-25 mm; 0 mm)	Boční stěna v 90° (-25 mm; 0 mm)	Dveře (+ boční stěna v 90°) (-10 mm; +15 mm)	Boční stěna v 90° (-10 mm; +15 mm)	
700	-	-	675-700	-	673	
750	-	-	725-750	-	723	
800	-	-	775-800	-	773	
900	-	-	875-900	-	873	
1000	-	-	975-1000	-	973	
1200	1175-1225	1175-1200	1175-1200	1173	1173	
1400	1375-1425	1375-1400	1375-1400	1373	1373	
1600	1575-1625	1575-1600	-	1573	-	
Zvláštní rozměry	(-25 mm; +25 mm)	(-10 mm; +15 mm)	(-10 mm; +15 mm)	(-10 mm; +15 mm)	(-10 mm; +15 mm)	
např.: 1225	1200-1250	1215-1240	1215-1240	1225	1225	

POZNÁMKY

- 1) - V PŘÍPADĚ MONTÁŽE NA DLAŽBU JE NUTNO VZÍT V ÚVAHU ROZDÍL MEZI NOMINÁLNÍ A FYZICKOU ŠÍŘKOU. VIZ TECHNICKÉ INFORMACE NA KONCI TĚTO KAPITOLY.
- 2) - DO OBJEDNÁVKY JE NUTNO UVĚST, ZDA BUDE MONTÁŽ NA VANIČKU NEBO NA DLAŽBU. VIZ TECHNICKÉ INFORMACE NA KONCI TĚTO KAPITOLY.
- 3) - SKUTEČNÁ ŠÍŘKA (NA STŘED PROFILU) DVEŘÍ S BOČNÍ STĚNOU JE O 27 MM MENŠÍ NEŽ ŠÍŘKA V OBJEDNACÍM KÓDU (S TOLERANCÍ -10 AŽ +15 MM). VIZ TECHNICKÉ INFORMACE NA KONCI TĚTO KAPITOLY.
- 4) - DŮLEŽITÉ UPOZORNĚNÍ: ZKRÁCENÁ BOČNÍ STĚNA U TOP-LINE S VŽDY DOSEDÁ NA VANU/SOKL.
- 5) - SPRCHOVÉ ZÁSTĚNY BLACK LINE V ČERNÉ MATNÉ BARVĚ JSOU DOSTUPNÉ POUZE V ČIRÉM SKLE (07).

Technické informace najdete na konci této kapitoly.

Rozměry v mm. Ceny v Kč bez DPH. Technické změny vyhrazeny. Zvláštní provedení nelze vrátit.

PRODUKTY SKLADEM

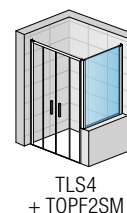
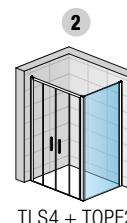
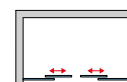
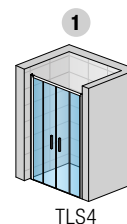

TOP-LINE S

TOP-LINE S

SAFETY
GLASS
6 MM

4

STAND.
2000 MM

MAX.
1200 MM

AQUA
PERLE

EN 14429
A1+ 80



↑
Vysvětlivky
k piktogramům
naleznete
na vnitřní zadní
straně obálky.
Sprchové
zástěny
BLACK LINE
jsou dostupné
pouze
v čířém skle (07).



TL SAC | aluchrom (50), čířé sklo (07)



TL SAC | černá matná (06), čířé sklo (07)

OBJEDNACÍ KÓD NALEZNETE V BĚŽOVÝCH POLÍCH:

TLSAC 070 01 07 = TOP-LINE S rohový vstup s dvoudílnými posuvnými dveřmi (bez spodního rámového profilu), komplet, šířka 700 mm, výška 2000 mm, matný elox, čiré sklo

TLSAC | ROHOVÝ VSTUP S DVOUDÍLNÝMI POSUVNÝMI DVEŘMI (BEZ SPODNÍHO RÁMOVÉHO PROFILU)

6mm bezpečnostní sklo | magnetické těsnění | 10mm prahová lišta | chromované plastové dílky a madlo u všech barev profilů s výjimkou kolekce BLACK LINE

ROVNOSTRANNÉ PŘEVEDENÍ - CENA ZA KOMPLET

STANDARDNÍ ROZMĚRY ^{1) 3) 4)}

STANDARDNÍ ROZMĚRY ^{1) 3) 4)}				Typ	Šířka	Barva	Sklo
Šířka	Šířka vstupu	Šířka pevného dílu	Výška	Kód	Rozměr	01=matný elox 04=bílá 06=černá matná ⁵⁾ 50=aluchrom	07=čiré 22=Durlux 30=Mastercarré 51=linie
700	359	344	2000	TLSAC	070	xx xx	19 350 Kč xx 24 700 Kč
800	429	394	2000	TLSAC	080	xx xx	20 320 Kč xx 25 670 Kč
900	499	444	2000	TLSAC	090	xx xx	21 260 Kč xx 26 610 Kč
1000	569	494	2000	TLSAC	100	xx xx	22 250 Kč xx 27 630 Kč

PRODUKTY SKLADEM

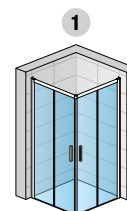

TLSAC

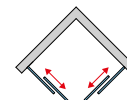

NEROVNOSTRANNÉ PŘEVEDENÍ - CENA ZA STRANU (NUTNO OBJEDNAT PRAVÝ A LEVÝ DÍL)

6mm bezpečnostní sklo | magnetické těsnění | 10mm prahová lišta

STANDARDNÍ ROZMĚRY ^{1) 3) 4)} - CENA ZA STRANU

STANDARDNÍ ROZMĚRY ^{1) 3) 4)} - CENA ZA STRANU							Typ	Díl	Šířka	Barva	Sklo
Šířka	Šířka pevného dílu	Výška	Kód	G=levý D=pravý	Rozměr	01=matný elox 04=bílá 06=černá matná ⁵⁾ 50=aluchrom	07=čiré 22=Durlux 30=Mastercarré 51=linie				
700	334	2000	TLS	x	070	xx xx	9 680 Kč xx 12 350 Kč				
750	359	2000	TLS	x	075	xx xx	9 930 Kč xx 12 610 Kč				
800	384	2000	TLS	x	080	xx xx	10 160 Kč xx 12 840 Kč				
900	434	2000	TLS	x	090	xx xx	10 630 Kč xx 13 310 Kč				
1000	484	2000	TLS	x	100	xx xx	11 130 Kč xx 13 820 Kč				
1200	584	2000	TLS	x	120	xx xx	12 100 Kč xx 14 780 Kč				



TLSG + TLSD

ZVLÁŠTNÍ ROZMĚRY ^{1) 2) 4)} - CENA ZA STRANU

600-900	dle šířky dveří	do 2000	TLS	x	SM1	xx xx	15 970 Kč xx 18 650 Kč
901-1200	dle šířky dveří	do 2000	TLS	x	SM2	xx xx	19 110 Kč xx 21 780 Kč

PŘESTAVNÉ ŠÍŘKY

Instalační rozměry vaničky
- od svislého obkladu po vnější hranu vaničky

Stavební připravenost dlažby
pro zástěnu standardních rozměrů

Standardní rozměry	1 + 2	Montáž na dlažbu (střed profilu)
Šířka	Rohový vstup (-25 mm; +0 mm)	Rohový vstup (-10 mm; +15 mm)
700	675-700	673
750	725-750	723
800	775-800	773
900	875-900	873
1000	975-1000	973
1200	1175-1200	1173
Zvláštní rozměry	(-10 mm; +15 mm)	(-10 mm; +15 mm)
např.: 865	855-880	865

POZNÁMKY

- 1) - V PŘÍPADĚ MONTÁŽE NA DLAŽBU JE NUTNO ZVÍT V ÚVAHU ROZDÍL MEZI NOMINÁLNÍ A FYZICKOU ŠÍŘKOU. VIZ TECHNICKÉ INFORMACE NA KONCI TĚTO KAPITOLY.
- 2) - DO OBJEDNÁVKY JE NUTNO UVĚST, ZDA BUDE MONTÁŽ NA VANIČKU NEBO NA DLAŽBU. VIZ TECHNICKÉ INFORMACE NA KONCI TĚTO KAPITOLY.
- 3) - SKUTEČNÁ ŠÍŘKA (NA STŘED PROFILU) JE O 27 MM MENŠÍ NEŽ ŠÍŘKA V OBJEDNACÍM KÓDU (S TOLERANCÍ -10 AŽ +15 MM). VIZ TECHNICKÉ INFORMACE NA KONCI TĚTO KAPITOLY.
- 4) - ROHOVÝ VSTUP SE SKLÁDÁ Z PRAVÉHO A LEVÉHO DÍLU.
- 5) - SPRCHOVÉ ZÁSTĚNY BLACK LINE V ČERNÉ MATNÉ BARVĚ JSOU DOSTUPNÉ POUZE V ČÍRÉM SKLE (07).

Technické informace najdete na konci této kapitoly.

Rozměry v mm. Ceny v Kč bez DPH. Technické změny vyhrazeny. Zvláštní provedení nelze vrátit.

TOP-LINE S

SAFETY
GLASS
6 MM

1

STAND.
2000 MM

MAX.
1200 MM

550 MM

AQUA
PERLE



EN 14428
2008



↑ TLSR I aluchrom (50), čiré sklo (07)

↑
Vysvětlivky
k piktogramům
naleznete
na vnitřní zadní
straně obálky.

Sprchové
zástěny
BLACK LINE
jsou dostupné
pouze
v čírém skle (07).



TLSR I černá matná (06), čiré sklo (07)

OBJEDNACÍ KÓD NALEZNETE V BÉŽOVÝCH POLÍCH:

TLSR 55 080 01 07 = TOP-LINE S čtvrtkruh s dvoudílnými posuvnými dveřmi, rádius 550 mm, šířka 800 mm, výška 2000 mm, matný elox, čiré sklo

TLSR | ČTVRTKRUH S DVOUDÍLNÝMI POSUVNÝMI DVEŘMI

6mm bezpečnostní sklo | magnetické těsnění | 10mm prahová lišta | chromované plastové dílky a madlo u všech barev profilů s výjimkou kolekce BLACK LINE

**PRODUKTY
SKLADEM**

STANDARDNÍ ROZMĚRY ^{1) 3)}

STANDARDNÍ ROZMĚRY ^{1) 3)}				Typ	Rádius	Šířka	Barva	Sklo	
Šířka A	Šířka vstupu	Šířka pevného dílu B	Výška	Kód	55=550 mm	Rozměr	01=matný elox 04=bílá 06=černá matná 6) 50=aluchrom	07=čiré	
800	401	258	2000	TLSR	55	080	xx	07	21 660 Kč
900	557	358	2000	TLSR	55	090	xx	07	22 700 Kč
1000	579	458	2000	TLSR	55	100	xx	07	23 850 Kč

ZVLÁŠTNÍ ROZMĚRY ^{1) 2) 4) 5)}

800-1200	dle šířky dveří		2000	TLSR	55	SM1	xx	07	31 040 Kč
----------	-----------------	--	------	------	----	-----	----	----	-----------

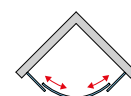
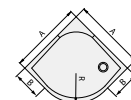
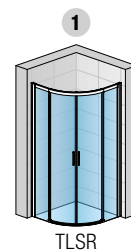

PŘESTAVNÉ ŠÍŘKY

Instalační rozměry vaničky
- od svislého obkladu po vnější hranu vaničky

Stavební připravenost dlažby
pro zástěnu standardních rozměrů

Standardní rozměry	1	Montáž na dlažbu (střed profilu)
Šířka	Čtvrtkruh (-25 mm; 0 mm)	Čtvrtkruh (-10 mm; +15 mm)
800	775-800	773
900	875-900	873
1000	975-1000	973
Zvláštní rozměry	(-10 mm; +15 mm)	(-10 mm; +15 mm)
např.: 865	855-880	865

POZNÁMKY

- 1) - V PŘÍPADĚ MONTÁŽE NA DLAŽBU JE NUTNO VZÍT V ÚVAHU ROZDÍL MEZI NOMINÁLNÍ A FYZICKOU ŠÍŘKOU. VIZ TECHNICKÉ INFORMACE NA KONCI TĚTO KAPITOLY.
- 2) - DO OBJEDNÁVKY JE NUTNO UVĚST, ZDA BUDE MONTÁŽ NA VANIČKU NEBO NA DLAŽBU. VIZ TECHNICKÉ INFORMACE NA KONCI TĚTO KAPITOLY.
- 3) - SKUTEČNÁ ŠÍŘKA (NA STŘED PROFILU) JE O 27 MM MENŠÍ NEŽ ŠÍŘKA V OBJEDNACÍM KÓDU (S TOLERANCÍ -10 AŽ +15 MM). VIZ TECHNICKÉ INFORMACE NA KONCI TĚTO KAPITOLY.
- 4) - ŠÍŘKU KŘÍDEL DVEŘÍ NELZE MĚNIT (ANI U ZVLÁŠTNÍCH PŘÍKONČENÍ), MĚNÍ SE POUZE ŠÍŘKA PEVNÝCH DÍLŮ.
- 5) - U NEROVNOSTRANNÉHO PŘÍKONČENÍ JE NUTNO UVĚST ŠÍŘKU PRAVÉ A LEVÉ STRANY.
- 6) - SPRCHOVÉ ZÁSTĚNY BLACK LINE V ČERNÉ MATNÉ BARVĚ JSOU DOSTUPNÉ POUZE V ČIRÉM SKLE (07).

I Technické informace najdete na konci této kapitoly.

Rozměry v mm. Ceny v Kč bez DPH. Technické změny vyhrazeny. Zvláštní provedení nelze vrátit.

DVEŘE S BOČNÍ STĚNOU, ROHOVÝ VSTUP A ČTVRTKRUH - MONTÁŽ NA VANIČKU

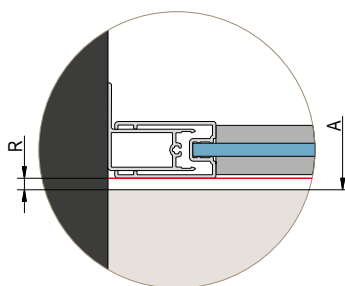
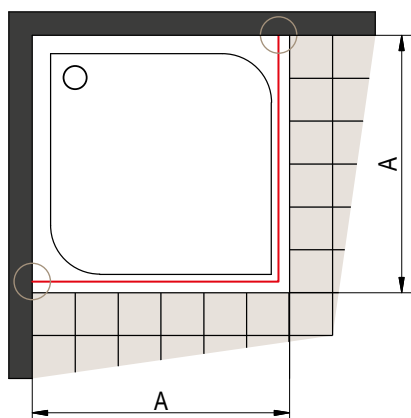

A | změřený rozměr od zdi k vnější hraně vaničky (sprchová zástěna je z důvodu nutného odsazení vždy menší než udávaný nominální rozměr výrobku)

Při montáži na vaničku je odsazení R (viz detail) závislé na velikosti rádiusu vnější hrany vaničky a je stejné pro standardní i zvláštní rozměry.

DVEŘE S BOČNÍ STĚNOU, ROHOVÝ VSTUP - MONTÁŽ NA DLAŽBU

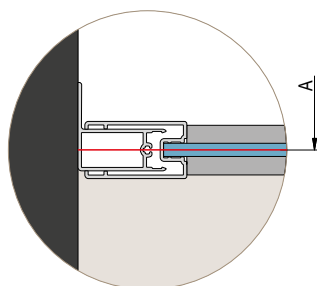
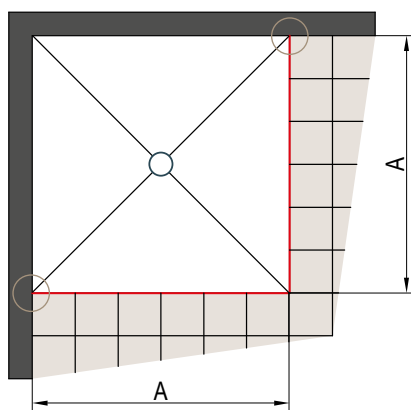

A | změřený rozměr od zdi na osu vodorovného rámového profilu

Stavební připravenost dlažby pro zástěnu standardních rozměrů

Standardní šířka	Šířka A = střed skla/profilu
750	723
800	773
900	873
1000	973
1200	1173
1300	1273
1400	1373
1500	1473
1600	1573

Skutečná šířka standardní zástěny odpovídá šířce A (rozměr na střed skla/profilu) z výše uvedené tabulky s tolerancí -10 až +15 mm.

Standardní rozměry je možné použít pouze v případě, že odpovídají šířce A v tabulce vpravo (se zohledněním tolerance), jinak je nutný zvláštní rozměr.

ČTVRTKRUH - MONTÁŽ NA DLAŽBU

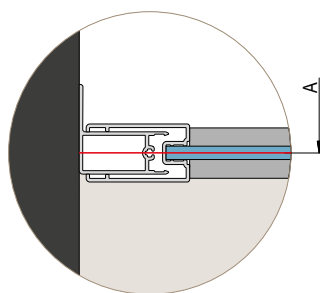
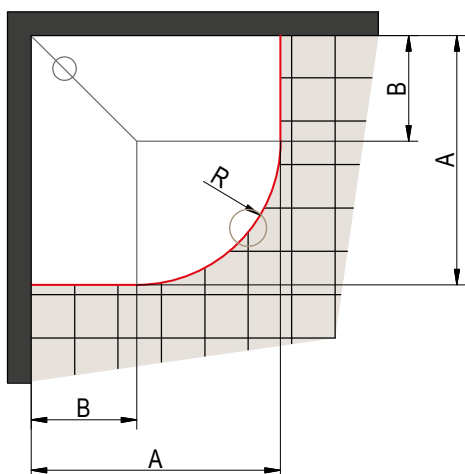

Stavební připravenost dlažby pro zástěnu standardních rozměrů

Čtvrtekruh s rádiusem 550 mm

Standardní šířka	Šířka A = střed skla	Šířka B pro rádius 550
800	773 x 773	235
900	873 x 873	335
1000	973 x 973	435

R538: Rádus na střed vodorovného profilu čtvrtkruhu s nominálním rádiusem 550

Skutečná šířka standardní zástěny odpovídá šířce A (rozměr na střed skla) z výše uvedené tabulky s tolerancí -10 až +15 mm.

A | změřený rozměr od zdi na osu skla

Standardní rozměry je možné použít pouze v případě, že odpovídají šířce A v tabulce vpravo (se zohledněním tolerance), jinak je nutný zvláštní rozměr.

WTT3 2 PROFILY (40262 + 80263)

K UPEVNĚNÍ DVEŘÍ / BOČNÍ STĚNY POD ÚHLEM 0 AŽ 90°

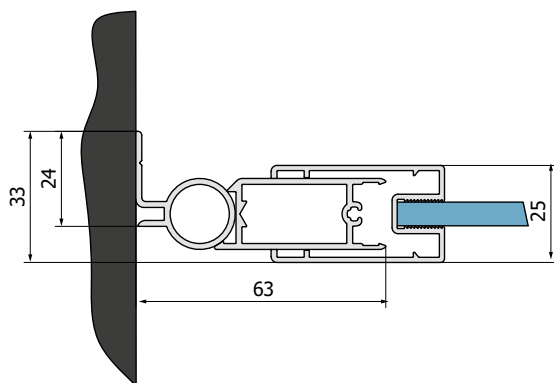

VYROVNÁVACÍ PROFIL 80301

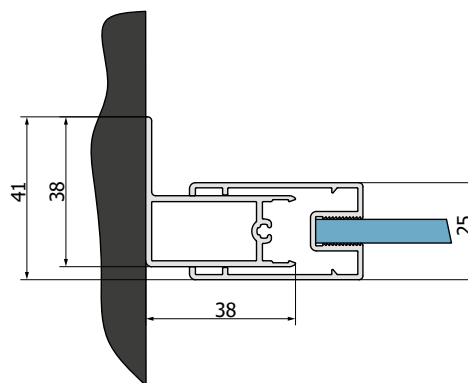

MODUL 1200

SPRCHOVÉ KABINY

MODUL 1200 je inovativní a exkluzivní sprchová kabina RONAL. Skládá se ze speciální akrylátové vaničky včetně předmontovaného sifonu, zadních skleněných stěn z lakovaného 6mm bezpečnostního skla a termostatické baterie.

System je doplněný dveřmi, dveřmi s boční stěnou, rohovým vstupem nebo čtvrtkruhem. Sprchová kabina je praktické řešení pro malé i velké prostory a hodí se ideálně jako náhrada vany při renovaci koupelny nebo tam, kde není k dispozici již roh pro umístění běžného sprchového koutu. Vhodné rovněž pro dřevostavby díky snadné a rychlé instalaci. 3 půdorysné varianty, 5 velikostí a 2 systémy termostatických baterií nabízí mnoho možností, které budou odpovídat Vaším potřebám a přáním.





VLASTNOSTI KABIN



3 půdorysné varianty



5 velikostí: 800 x 800 |
900 x 900 | 800 x 1000 |
800 x 1200 | 900 x 1200 mm



Montáž: - bez vrtání
- bez silikonování
- bez šroubů



Zadní stěny z lakovaného
6mm bezpečnostního skla
+ Aquaperle



Standardní výška kabiny
včetně vaničky 2030 mm



2 termostatické systémy:
• **Varianta 3:** termostatická
baterie s ruční sprchou
• **Varianta 4:** termostatická
baterie s ruční sprchou
a hlavovou sprchou



Akrylátová vanička umístěna na
svařovaném rámu a vyztužená
na spodní straně skleněnými
vláknny o celkové výšce 150 mm



Svařovaný rám
s nastavitelnými
5/6 nožičkami

VLASTNOSTI ZÁSTĚN



Bezpečnostní sklo
4 nebo 5 mm



Standardní výška
1900 mm



Maximální šířka
boční stěny



Splňuje normu na
sprchové zástěny
EN 14428:2008+A1



Antiplaková úprava
skel Aquaperle



Maximální šířka
dveří



Aquaperle se
standardně dodává
na všech sklech



Univerzální
boční stěna v 90°

DESIGN

Naklapávací systém spojení dveří a boční stěny

- Zajišťuje naprostou těsnost a dobrý vzhled i bez vrtání a sešroubovávání
- Usnadňuje a urychluje montáž zástěny



Chromované madlo

- Univerzální ergonomické madlo pro všechny dveře (1)

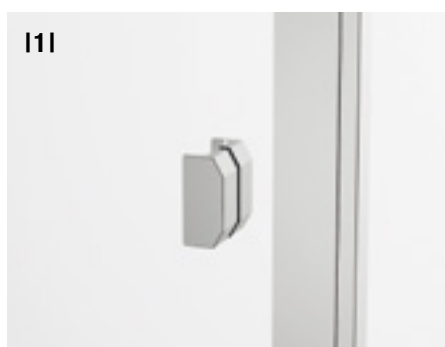

Posunutý bod otáčení dveří (2)

- Spodní těsnění dveří v jednom kuse

MOŽNOSTI

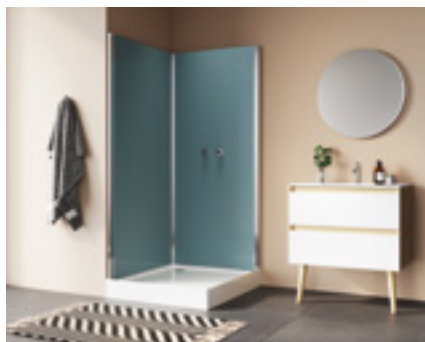

**ČTVERCOVÝ MODUL
BEZ DVEŘÍ**
800x800 nebo 900x900 mm

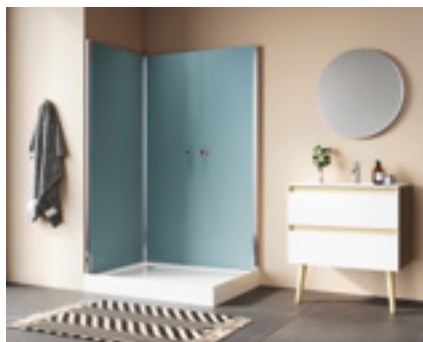

**OBDELNÍKOVÝ MODUL
BEZ DVEŘÍ**
1000x800, 1200x800 nebo 1200x900 mm



**ČTVRTKRUHOVÝ MODUL
BEZ DVEŘÍ**
900x900 mm



TERMOSTATICKÝ SYSTÉM
VARIANTA 3 ●



NEBO

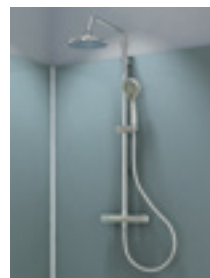

TERMOSTATICKÝ SYSTÉM
VARIANTA 4 ●



DVEŘE + BOČNÍ STĚNA



Jednokřídlé dveře D20T1
+ boční stěna v 90° D20FM



Jednokřídlé dveře
s pevnou stěnou v rovině
D20T13
+ boční stěna v 90° D20FM



Dvoukřídlé dveře D20T2
+ boční stěna v 90° D20FM



Dvoudílné skládací dveře
D20K
+ boční stěna v 90° D20FM



Třídílné posuvné dveře D20S3
+ boční stěna v 90° D20FM



Rohový vstup
s dvoudílnými posuvnými
dveřmi D20SE2



**KOMPLETNÍ
ČTVERCOVÁ SPRCHOVÁ KABINA**



Jednokřídlé dveře D20T1
+ boční stěna v 90° D20FM



Jednokřídlé dveře
s pevnou stěnou v rovině
D20T13
+ boční stěna v 90° D20FM



Dvoukřídlé dveře D20T2
+ boční stěna v 90° D20FM



Jednodílné posuvné dveře
s pevnou stěnou v rovině
D20S2
+ boční stěna v 90° D20FM



Dvoudílné skládací dveře
D20K
+ boční stěna v 90° D20FM



Třídílné posuvné dveře D20S3
+ boční stěna v 90° D20FM



**KOMPLETNÍ
OBDELNÍKOVÁ SPRCHOVÁ KABINA**



Čtvrtekruh
s dvoudílnými
posuvnými dveřmi
D20SR



**KOMPLETNÍ
ČTVRTKRUHOVÁ SPRCHOVÁ KABINA**

BATERIE

MODUL 1200 nabízí 2 systémy

– možnost výběru:

• VARIANTA 3

se skládá z termostatické baterie, ruční sprchy (provedení chrom), sprchové tyče, sprchové hadice (stříbrná matná), která je vybavena systémem proti překroucení

• VARIANTA 4

se skládá z termostatické baterie s přepínačem, výsuvné hlavové sprchy, ruční sprchy (provedení chrom) a sprchové hadice (stříbrná matná), která je vybavena systémem proti překroucení

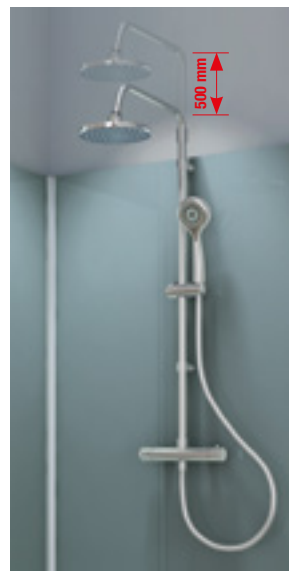
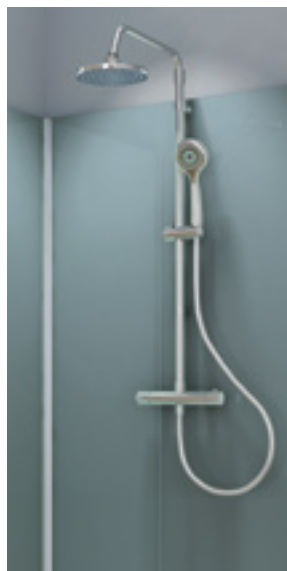
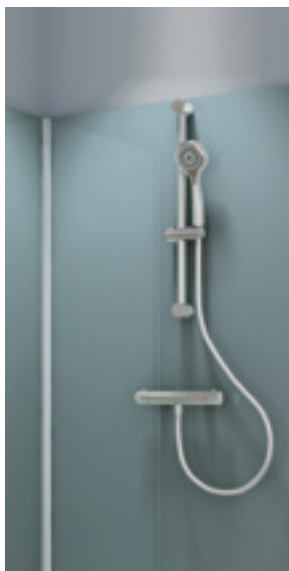

PŘIPOJENÍ

- MODUL 1200 má univerzální přípojku pro armatury s roztečí 150 mm
- Napojení termostatické baterie na rozvod vody pomocí 2 přípojovacích hadic
- 2 přípojovací hadice 1000 mm s ½" závitem
- připojení armatur – přední pohled (1)
- připojení armatur – zadní pohled (2)
- schéma připojení armatury (3)

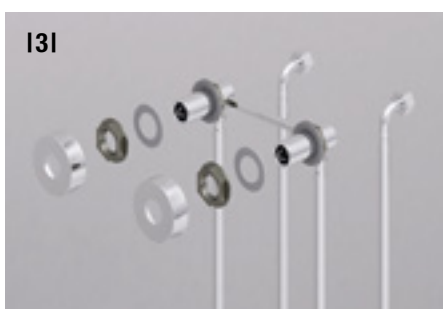
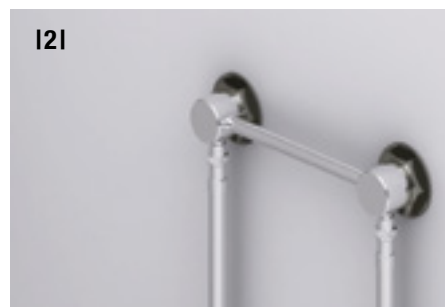
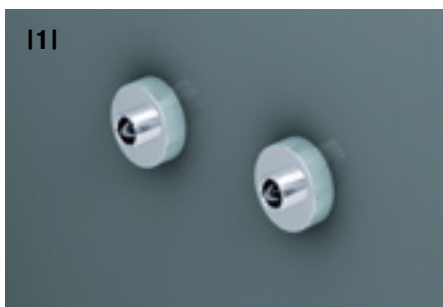

VANIČKY



Bílá akrylátová sprchová vanička

- Bílá akrylátová vanička, celková výška – min. 146 mm
- Montovaná na svařovaném rámu s 5/6 nastavitelnými nožičkami, stabilní a bezpečná konstrukce
- Vyztužena skleněnými vlákny, nosnost 130 kg
- 20 mm vysoký okraj, lemující obvod vaničky, umožňuje montáž zadních stěn a sprchové zástěny bez použití silikonu
- Sifon – průměr 90 mm a odtoková hadice o průměru 40 mm (délky 1000 mm) jsou předmontovány
- Odnímatelný bílý akrylátový panel umožňuje přístup zepředu, je upevněn na předmontované držáky.
- Možnost hliníkového U-panelu (na dotaz)

ZADNÍ STĚNY

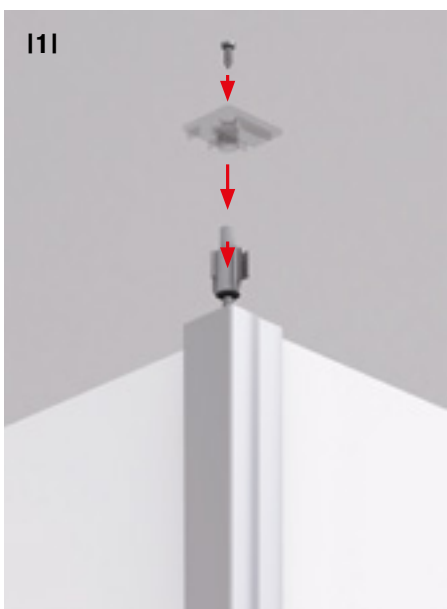

Design zadních stěn (1), (2)

- Stěny z bíle lakovaného bezpečnostního skla 6 mm
- Všechna skla standardně dodávána s povrchovou úpravou Aquaperle
- Profily v provedení stříbrná leštěná

Stabilita (1), (2)

- Nerezová spojovací tyč umožňuje vertikální ukotvení profilů ve 3 rozích mezi zadními stěnami a sprchovou zástěnou. Stabilní konstrukce je samonosná a není potřeba další kotvení na zed.

Těsnost (3)

- Pro zaručení optimální těsnosti je na spodní hraně skla zadních stěn instalována těsnicí lišta.



U-montáž - dveře vpředu

1 zadní lakovaná stěna + D20S2 + D20FM + D20FM + termostatický systém Varianta 4



U-montáž - dveře z boku

1 zadní lakovaná stěna + D20T2 + D20FM + D20FM + termostatický systém Varianta 4



Montáž v rohu - dveře z boku

2 zadní lakované stěny + D20K + D20FM + termostatický systém Varianta 4

SPRCHOVÉ
KABINY



Montáž v nise

3 zadní lakované stěny + D20T1 + termostatický systém Varianta 4

MODUL 1200



↑
Vysvětlivky
k piktogramům
naleznete
na vnitřní zadní
straně obálky.



MODUL 1200 | čtvercová kabina, termostatický systém Varianta 4, jednokřídlé dveře (D20T1) + boční stěna v 90° (D20FM)



MODUL 1200 | čtvercová kabina, termostatický systém Varianta 3, jednokřídlé dveře s pevnou stěnou v rovině (D20T13) + boční stěna v 90° (D20FM)

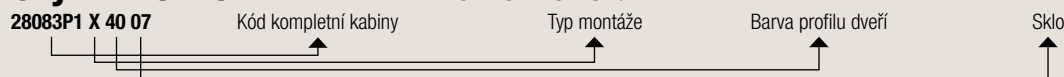

MODUL 1200 | čtvercová kabina, termostatický systém Varianta 3, dvoukřídlé dveře (D20T2) + boční stěna v 90° (D20FM)

OBJEDNACÍ KÓD NALEZNETE V BÉŽOVÝCH POLÍCH:

ČTVERCOVÝ MODUL S KŘÍDLOVÝMI DVEŘMI

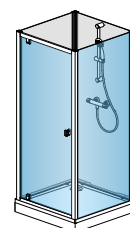
Popis	Zobrazení	Typ		Barva profilu	Sklo	Cena dle typu montáže		
		Kód	Typ montáže			U-montáž	Do rohu	Do niky
Termostatický systém Varianta 3								
800 x 800	A	Čtvercová vanička 800 x 800 mm + 2 zadní stěny + varianta baterie 3 + jednokřídlé dveře D20T1 + boční stěna v 90° D20FM	X	40	07	42 560 Kč	40 330 Kč	40 530 Kč
		Čtvercová vanička 800 x 800 mm + 2 zadní stěny + varianta baterie 3 + dvoukřídlé dveře D20T2 + boční stěna v 90° D20FM	X	40	07	42 730 Kč	53 560 Kč	40 690 Kč
Termostatický systém Varianta 4								
800 x 800	B	Čtvercová vanička 800 x 800 mm + 2 zadní stěny + varianta baterie 4 + jednokřídlé dveře D20T1 + boční stěna v 90° D20FM	X	40	07	46 890 Kč	44 660 Kč	44 850 Kč
		Čtvercová vanička 800 x 800 mm + 2 zadní stěny + varianta baterie 4 + dvoukřídlé dveře D20T2 + boční stěna v 90° D20FM	X	40	07	47 060 Kč	57 890 Kč	45 020 Kč
Termostatický systém Varianta 3								
900 x 900	A	Čtvercová vanička 900 x 900 mm + 2 zadní stěny + varianta baterie 3 + jednokřídlé dveře D20T1 + boční stěna v 90° D20FM	X	40	07	44 530 Kč	41 900 Kč	41 960 Kč
		Čtvercová vanička 900 x 900 mm + 2 zadní stěny + varianta baterie 3 + dvoukřídlé dveře D20T2 + boční stěna v 90° D20FM	X	40	07	37 890 Kč	48 970 Kč	42 140 Kč
		Čtvercová vanička 900 x 900 mm + 2 zadní stěny + varianta baterie 3 + jednokřídlé dveře s pevnou stěnou v rovině D20T13 + boční stěna v 90° D20FM	X	40	07	44 730 Kč	42 090 Kč	42 150 Kč
Termostatický systém Varianta 4								
900 x 900	B	Čtvercová vanička 900 x 900 mm + 2 zadní stěny + varianta baterie 4 + jednokřídlé dveře D20T1 + boční stěna v 90° D20FM	X	40	07	48 860 Kč	46 220 Kč	46 280 Kč
		Čtvercová vanička 900 x 900 mm + 2 zadní stěny + varianta baterie 4 + dvoukřídlé dveře D20T2 + boční stěna v 90° D20FM	X	40	07	42 210 Kč	53 300 Kč	46 470 Kč
		Čtvercová vanička 900 x 900 mm + 2 zadní stěny + varianta baterie 4 + jednokřídlé dveře s pevnou stěnou v rovině D20T13 + boční stěna v 90° D20FM	X	40	07	49 050 Kč	46 420 Kč	46 480 Kč

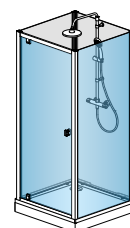

A



B

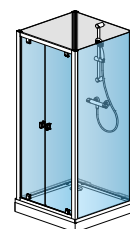

C

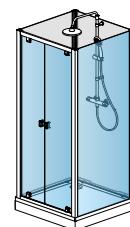

D

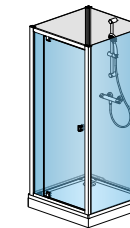

E

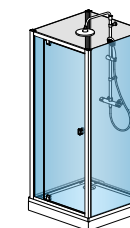

F

 SPRCHOVÉ
KABINY

DOPLŇKY

Popis	Typ		Cena	
	Kód	08=bílá		
Sada 2 ks nástěnných koncovek - bílé provedení - možnost přestavnosti až do 100 mm	F2.MODR1000.	08	2 470 Kč	

POZNÁMKY

- **VARIANTA 3** = TERMOSTATICKÁ BATERIE, POCHROMOVANÁ RUČNÍ SPRCHA, SPRCHOVÁ TYČ
- **VARIANTA 4** = TERMOSTATICKÁ BATERIE S PŘEPÍNAČEM, POCHROMOVANÁ RUČNÍ SPRCHA, NASTAVITELNÁ HLAVOVÁ SPRCHA

PŘI U-MONTÁŽI, JE ZADNÍ STĚNA S OTVORY PRO BATERII LAKOVANÁ. BOČNÍ STĚNA BEZ KOVÁNÍ JE VYROBENA Z ČIRÉHO SKLA. ANTIPLAKOVÁ ÚPRAVA AQUAPERLE SE STANDARDNĚ DODÁVÁ NA VŠECH SKLECH RONAL. PROFILY ZADNÍCH STĚN JSOU STŘÍBRNĚ LEŠTĚNÉ.

Technické informace najdete na konci této kapitoly.

Rozměry v mm. Ceny v Kč bez DPH. Technické změny vyhrazeny. Zvláštní provedení nelze vrátit.

MODUL 1200



↑
Vysvětlivky
k pictogramům
naleznete
na vnitřní zadní
straně obálky.



MODUL 1200 | čtvercová kabina, termostatický systém Varianta 4, třídílné posuvné dveře (D20S3) + boční stěna v 90° (D20FM)



MODUL 1200 | čtvercová kabina, termostatický systém Varianta 3, dvoudílné skládací dveře (D20K) + boční stěna v 90° (D20FM)



MODUL 1200 | čtvercová kabina, termostatický systém Varianta 3, dvoudílný rohový vstup (D20SE2) + boční stěna v 90° (D20FM)

OBJEDNACÍ KÓD NALEZNETE V BÉŽOVÝCH POLÍCH:
28083F2 X 40 07

Kód kompletní kabiny

Typ montáže

Barva profilu dveří

Sklo

ČTVERCOVÝ MODUL S POSUVNÝMI DVEŘMI

Popis	Zobrazení	Kód	Typ montáže 1=U-montáž 2=Do rohu 3=Do niky	Barva profilu 40=stříbrná leštěná	Sklo 07=čiré	Cena dle typu montáže		
						U-montáž	Do rohu	Do niky
Termostatický systém Varianta 3								
Čtvercová vanička 800 x 800 mm + 2 zadní stěny + varianta baterie 3 + dvoudílné skládací dveře D20K + boční stěna v 90° D20FM	A	28083F2	X	40	07	44 140 Kč	41 910 Kč	42 100 Kč
Čtvercová vanička 800 x 800 mm + 2 zadní stěny + varianta baterie 3 + třídílné posuvné dveře D20S3 + boční stěna v 90° D20FM	C	28083S3	X	40	07	45 390 Kč	43 150 Kč	43 350 Kč
Čtvercová vanička 800 x 800 mm + 2 zadní stěny + varianta baterie 3 + rohový vstup s dvoudílnými posuvnými dveřmi D20SE2	E	28083C2	X	40	07	38 750 Kč	36 520 Kč	-
Termostatický systém Varianta 4								
Čtvercová vanička 800 x 800 mm + 2 zadní stěny + varianta baterie 4 + dvoudílné skládací dveře D20K + boční stěna v 90° D20FM	B	28084F2	X	40	07	48 470 Kč	46 230 Kč	46 430 Kč
Čtvercová vanička 800 x 800 mm + 2 zadní stěny + varianta baterie 4 + třídílné posuvné dveře D20S3 + boční stěna v 90° D20FM	D	28084S3	X	40	07	49 710 Kč	47 480 Kč	47 670 Kč
Čtvercová vanička 800 x 800 mm + 2 zadní stěny + varianta baterie 4 + rohový vstup s dvoudílnými posuvnými dveřmi D20SE2	F	28084C2	X	40	07	43 080 Kč	40 840 Kč	-
Termostatický systém Varianta 3								
Čtvercová vanička 900 x 900 mm + 2 zadní stěny + varianta baterie 3 + dvoudílné skládací dveře D20K + boční stěna v 90° D20FM	A	29093F2	X	40	07	46 110 Kč	43 470 Kč	43 530 Kč
Čtvercová vanička 900 x 900 mm + 2 zadní stěny + varianta baterie 3 + třídílné posuvné dveře D20S3 + boční stěna v 90° D20FM	C	29093S3	X	40	07	47 420 Kč	44 780 Kč	44 840 Kč
Čtvercová vanička 900 x 900 mm + 2 zadní stěny + varianta baterie 3 + rohový vstup s dvoudílnými posuvnými dveřmi D20SE2	E	29093C2	X	40	07	40 530 Kč	37 890 Kč	-
Termostatický systém Varianta 4								
Čtvercová vanička 900 x 900 mm + 2 zadní stěny + varianta baterie 4 + dvoudílné skládací dveře D20K + boční stěna v 90° D20FM	B	29094F2	X	40	07	50 430 Kč	47 800 Kč	47 860 Kč
Čtvercová vanička 900 x 900 mm + 2 zadní stěny + varianta baterie 4 + třídílné posuvné dveře D20S3 + boční stěna v 90° D20FM	D	29094S3	X	40	07	51 740 Kč	49 110 Kč	49 170 Kč
Čtvercová vanička 900 x 900 mm + 2 zadní stěny + varianta baterie 4 + rohový vstup s dvoudílnými posuvnými dveřmi D20SE2	F	29094C2	X	40	07	44 850 Kč	42 210 Kč	-

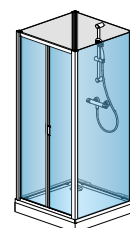

A

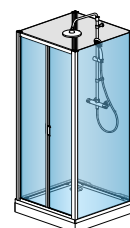

B

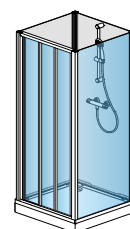

C

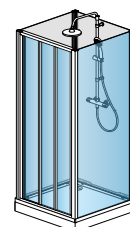

D

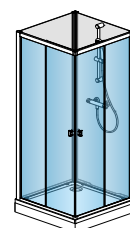

E

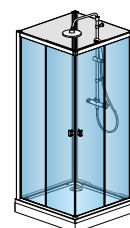

F

 SPRCHOVÉ
KABINY

DOPLŇKY

Popis	Typ		Cena	
	Kód	08=bílá		
Sada 2 ks nástěnných koncovek - bílé provedení - možnost přestavnosti až do 100 mm	F2.MODR1000.	08		2 470 Kč

POZNÁMKY

 • **VARIANTA 3** = TERMOSTATICKÁ BATERIE, POCHROMOVANÁ RUČNÍ SPRCHA, SPRCHOVÁ TYČ

 • **VARIANTA 4** = TERMOSTATICKÁ BATERIE S PŘEPÍNAČEM, POCHROMOVANÁ RUČNÍ SPRCHA, NASTAVITELNÁ HLAVOVÁ SPRCHA

PŘÍ U-MONTÁŽI, JE ZADNÍ STĚNA S OTVORY PRO BATERII LAKOVANÁ. BOČNÍ STĚNA BEZ KOVÁNÍ JE VYROBENA Z ČIRÉHO SKLA.

ANTIPLAKOVÁ ÚPRAVA AQUAPERLE SE STANDARDNĚ DODÁVÁ NA VŠECH SKLECH RONAL.

PROFILY ZADNÍCH STĚN JSOU STŘÍBRNĚ LEŠTĚNÉ.

Technické informace najdete na konci této kapitoly.

Rozměry v mm. Ceny v Kč bez DPH. Technické změny vyhrazeny. Zvláštní provedení nelze vrátit.

MODUL 1200



↑
Vysvětlivky
k pictogramům
naleznete
na vnitřní zadní
straně obálky.



MODUL 1200 | obdélníková kabina, termostatický systém Varianta 4, jednokřídlé dveře s pevnou stěnou v rovině D20T13 + boční stěna v 90° D20FM



MODUL 1200 | obdélníková kabina, termostatický systém Varianta 3, jednokřídlé dveře D20T1 + boční stěna v 90° D20FM



MODUL 1200 | obdélníková kabina, termostatický systém Varianta 3, dvoukřídlé dveře (D20T2) + boční stěna v 90° (D20FM)

OBJEDNACÍ KÓD NALEZNETE V BÉŽOVÝCH POLÍCH:
21083P1 X 40 07

Kód kompletní kabiny

Typ montáže

Barva profilu dveří

Sklo

OBDELNÍKOVÝ MODUL S KŘÍDLOVÝMI DVEŘMI

Popis	Zobrazení	Kód	Typ	Typ montáže	Barva profilu	Sklo	Cena dle typu montáže			
							U-montáž	Do rohu	Do niky	Dveře z boku
Termostatický systém Varianta 3										
800 x 1000 Obdélníková vanička 800 x 1000 mm + 2 zadní stěny + varianta baterie 3 + jednokřídlé dveře D20T1 + boční stěna v 90° D20FM	A	21083P1	X	40	07	43 810 Kč	41 970 Kč	42 160 Kč	44 270 Kč	
Obdélníková vanička 800 x 1000 mm + 2 zadní stěny + varianta baterie 3 + dvoukřídlé dveře D20T2 + boční stěna v 90° D20FM	C	21083P2	X	40	07	44 030 Kč	55 250 Kč	42 380 Kč	50 880 Kč	
Obdélníková vanička 800 x 1000 mm + 2 zadní stěny + varianta baterie 3 + jednokřídlé dveře s pevnou stěnou v rovině D20T13 + boční stěna v 90° D20FM	E	21083P3	X	40	07	44 010 Kč	42 160 Kč	42 360 Kč	-	
Termostatický systém Varianta 4										
Obdélníková vanička 800 x 1000 mm + 2 zadní stěny + varianta baterie 4 + jednokřídlé dveře D20T1 + boční stěna v 90° D20FM	B	21084P1	X	40	07	48 140 Kč	46 290 Kč	46 490 Kč	48 600 Kč	
Obdélníková vanička 800 x 1000 mm + 2 zadní stěny + varianta baterie 4 + dvoukřídlé dveře D20T2 + boční stěna v 90° D20FM	D	21084P2	X	40	07	48 350 Kč	59 580 Kč	46 710 Kč	55 200 Kč	
Obdélníková vanička 800 x 1000 mm + 2 zadní stěny + varianta baterie 4 + jednokřídlé dveře s pevnou stěnou v rovině D20T13 + boční stěna v 90° D20FM	F	21084P3	X	40	07	48 330 Kč	46 490 Kč	46 680 Kč	-	
800 x 1200										
Termostatický systém Varianta 3										
Obdélníková vanička 800 x 1200 mm + 2 zadní stěny + varianta baterie 3 + jednokřídlé dveře s pevnou stěnou v rovině D20T13 + boční stěna v 90° D20FM	E	21283P3	X	40	07	45 650 Kč	43 680 Kč	43 870 Kč	-	
Termostatický systém Varianta 4										
Obdélníková vanička 800 x 1200 mm + 2 zadní stěny + varianta baterie 4 + jednokřídlé dveře s pevnou stěnou v rovině D20T13 + boční stěna v 90° D20FM	F	21284P3	X	40	07	49 980 Kč	48 000 Kč	48 200 Kč	-	
900 x 1200										
Termostatický systém Varianta 3										
Obdélníková vanička 900 x 1200 mm + 2 zadní stěny + varianta baterie 3 + jednokřídlé dveře s pevnou stěnou v rovině D20T13 + boční stěna v 90° D20FM	E	21293P3	X	40	07	46 510 Kč	44 400 Kč	44 460 Kč	47 100 Kč	
Termostatický systém Varianta 4										
Obdélníková vanička 900 x 1200 mm + 2 zadní stěny + varianta baterie 4 + jednokřídlé dveře s pevnou stěnou v rovině D20T13 + boční stěna v 90° D20FM	F	21294P3	X	40	07	50 840 Kč	48 720 Kč	48 790 Kč	51 420 Kč	

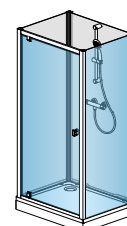

A

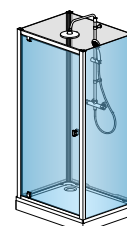

B

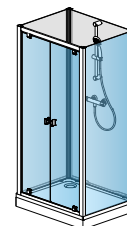

C

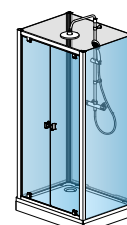

D

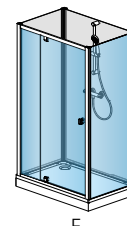

E

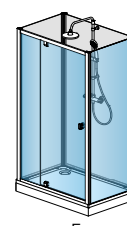

F

 SPRCHOVÉ
KABINY

DOPLŇKY

Popis	Typ		Cena	
	Kód	08=bílá		
Sada 2 ks nástěnných koncovek - bílé provedení - možnost přestavnosti až do 100 mm	F2.MODR1000.	08		2 470 Kč

POZNÁMKY

• VARIANTA 3 = TERMOSTATICKÁ BATERIE, POCHROMOVANÁ RUČNÍ SPRCHA, SPRCHOVÁ TYČ

• VARIANTA 4 = TERMOSTATICKÁ BATERIE S PŘEPÍNAČEM, POCHROMOVANÁ RUČNÍ SPRCHA, NASTAVITELNÁ HLAVOVÁ SPRCHA

U OBDELNÍKOVÝCH KABIN BUDE BATERIE VŽDY UMÍSTĚNA NA ŠIRŠÍ ZADNÍ STĚNĚ.
PŘI U-MONTÁŽI, JE ZADNÍ STĚNA S OTVORY PRO BATERII LAKOVANÁ. BOČNÍ STĚNA BEZ KOVÁNÍ JE VYROBENA Z ČIRÉHO SKLA.
ANTIPLAKOVÁ ÚPRAVA AQUAPERLE SE STANDARDNĚ DODÁVÁ NA VŠECH SKLECH RONAL.
PROFILY ZADNÍCH STĚN JSOU STŘÍBRNĚ LEŠTĚNÉ.

I Technické informace najdete na konci této kapitoly.

Rozměry v mm. Ceny v Kč bez DPH. Technické změny vyhrazeny. Zvláštní provedení nelze vrátit.

MODUL 1200



↑
Vysvětlivky
k piktogramům
naleznete
na vnitřní zadní
straně obálky.



MODUL 1200 | obdélníková kabina, termostatický systém Varianta 4, jednodílné posuvné dveře s pevnou stěnou v rovině (D20S2) + boční stěna v 90° (D20FM)



MODUL 1200 | obdélníková kabina, termostatický systém Varianta 3, třídílné posuvné dveře (D20S3) + boční stěna v 90° (D20FM)



MODUL 1200 | obdélníková kabina, termostatický systém Varianta 3, dvoudílné skládací dveře (D20K) + boční stěna v 90° (D20FM)

OBJEDNACÍ KÓD NALEZNETE V BÉŽOVÝCH POLÍCH:
21083S2 X 40 07

Kód kompletní kabiny

Typ montáže

Barva profilu dveří

Sklo

OBDELNÍKOVÝ MODUL S POSUVNÝMI DVEŘMI

Popis	Zobrazení	Kód	Typ montáže	Barva profilu	Sklo	Cena dle typu montáže				
						U-montáž	Do rohu	Do niky	Dveře z boku	
Termostatický systém Varianta 3										
800 x 1000	A	21083S2	X	40	07	44 270 Kč	42 430 Kč	42 630 Kč	-	
										Obdélníková vanička 800 x 1000 mm + 2 zadní stěny + varianta baterie 3 + jednoduché posuvné dveře s pevnou stěnou v rovině D20S2 + boční stěna v 90° D20FM
	C	21083F2	X	40	07	45 450 Kč	43 600 Kč	43 800 Kč	45 850 Kč	
										Obdélníková vanička 800 x 1000 mm + 2 zadní stěny + varianta baterie 3 + dvoudílné skládací dveře D20K + boční stěna v 90° D20FM
	E	21083S3	X	40	07	46 690 Kč	44 850 Kč	45 050 Kč	47 100 Kč	
										Obdélníková vanička 800 x 1000 mm + 2 zadní stěny + varianta baterie 3 + třídílné posuvné dveře D20S3 + boční stěna v 90° D20FM
Termostatický systém Varianta 4										
800 x 1000	B	21084S2	X	40	07	48 600 Kč	46 760 Kč	46 950 Kč	-	
										Obdélníková vanička 800 x 1000 mm + 2 zadní stěny + varianta baterie 4 + jednoduché posuvné dveře s pevnou stěnou v rovině D20S2 + boční stěna v 90° D20FM
	D	21084F2	X	40	07	49 770 Kč	47 930 Kč	48 130 Kč	50 180 Kč	
										Obdélníková vanička 800 x 1000 mm + 2 zadní stěny + varianta baterie 4 + dvoudílné skládací dveře D20K + boční stěna v 90° D20FM
F	21084S3	X	40	07	51 020 Kč	49 180 Kč	49 370 Kč	51 420 Kč		
									Obdélníková vanička 800 x 1000 mm + 2 zadní stěny + varianta baterie 4 + třídílné posuvné dveře D20S3 + boční stěna v 90° D20FM	
Termostatický systém Varianta 3										
800 x 1200	A	21283S2	X	40	07	44 270 Kč	42 430 Kč	42 630 Kč	-	
										Obdélníková vanička 800 x 1200 mm + 2 zadní stěny + varianta baterie 3 + jednoduché posuvné dveře s pevnou stěnou v rovině D20S2 + boční stěna v 90° D20FM
	E	21283S3	X	40	07	48 400 Kč	46 430 Kč	46 620 Kč	49 060 Kč	
										Obdélníková vanička 800 x 1200 mm + 2 zadní stěny + varianta baterie 3 + třídílné posuvné dveře D20S3 + boční stěna v 90° D20FM
	Termostatický systém Varianta 4									
	B	21284S2	X	40	07	50 240 Kč	48 260 Kč	48 460 Kč	-	
Obdélníková vanička 800 x 1200 mm + 2 zadní stěny + varianta baterie 4 + jednoduché posuvné dveře s pevnou stěnou v rovině D20S2 + boční stěna v 90° D20FM										
F	21284S3	X	40	07	52 730 Kč	50 750 Kč	50 950 Kč	53 390 Kč		
									Obdélníková vanička 800 x 1200 mm + 2 zadní stěny + varianta baterie 4 + třídílné posuvné dveře D20S3 + boční stěna v 90° D20FM	
Termostatický systém Varianta 3										
900 x 1200	A	21293S2	X	40	07	46 770 Kč	44 660 Kč	44 720 Kč	-	
										Obdélníková vanička 900 x 1200 mm + 2 zadní stěny + varianta baterie 3 + jednoduché posuvné dveře s pevnou stěnou v rovině D20S2 + boční stěna v 90° D20FM
	E	21293S3	X	40	07	49 260 Kč	47 150 Kč	47 210 Kč	49 780 Kč	
										Obdélníková vanička 900 x 1200 mm + 2 zadní stěny + varianta baterie 3 + třídílné posuvné dveře D20S3 + boční stěna v 90° D20FM
	Termostatický systém Varianta 4									
	B	21294S2	X	40	07	51 090 Kč	48 980 Kč	49 040 Kč	-	
Obdélníková vanička 900 x 1200 mm + 2 zadní stěny + varianta baterie 4 + jednoduché posuvné dveře s pevnou stěnou v rovině D20S2 + boční stěna v 90° D20FM										
F	21294S3	X	40	07	53 590 Kč	51 470 Kč	51 540 Kč	54 110 Kč		
									Obdélníková vanička 900 x 1200 mm + 2 zadní stěny + varianta baterie 4 + třídílné posuvné dveře D20S3 + boční stěna v 90° D20FM	

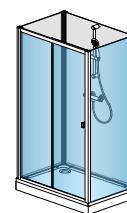

A

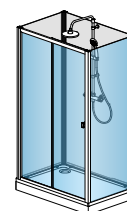

B

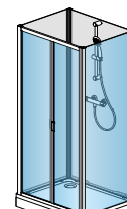

C

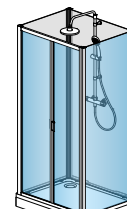

D

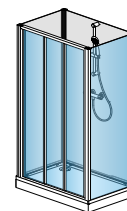

E

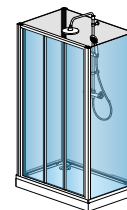

F

SPRCHOVÉ KABINY

DOPLŇKY (VIZ STRANA 269)
POZNÁMKY

 • **VARIANTA 3** = TERMOSTATICKÁ BATERIE, POCHROMOVANÁ RUČNÍ SPRCHA, SPRCHOVÁ TYČ

 • **VARIANTA 4** = TERMOSTATICKÁ BATERIE S PŘEPÍNAČEM, POCHROMOVANÁ RUČNÍ SPRCHA, NASTAVITELNÁ HLAVOVÁ SPRCHA

U OBDELNÍKOVÝCH KABIN BUDE BATERIE VŽDY UMÍSTĚNA NA ŠIRŠÍ ZADNÍ STĚNĚ.
 PŘI U-MONTÁŽI, JE ZADNÍ STĚNA S OTVORY PRO BATERII LAKOVANÁ. BOČNÍ STĚNA BEZ KOVÁNÍ JE VYROBENA Z ČÍREHO SKLA.
 ANTIPLAKOVÁ ÚPRAVA AQUAPERLE SE STANDARDNĚ DODÁVÁ NA VŠECH SKLECH RONAL.
 PROFILY ZADNÍCH STĚN JSOU STŘÍBRNĚ LEŠTĚNÉ.

I Technické informace najdete na konci této kapitoly.

Rozměry v mm. Ceny v Kč bez DPH. Technické změny vyhrazeny. Zvláštní provedení nelze vrátit.

MODUL 1200



↑
Vysvětlivky
k piktogramům
naleznete
na vnitřní zadní
straně obálky.



MODUL 1200 | čtvrkruhová kabina, termostatický systém Varianta 4, posuvné dveře s pevným dílem (D20SR)



MODUL 1200 | čtvrkruhová kabina, termostatický systém Varianta 3, posuvné dveře s pevným dílem (D20SR)

OBJEDNACÍ KÓD NALEZNETE V BĚŽOVÝCH POLÍCH:
29093RS2 X 40 07

Kód kompletní kabiny

Typ montáže

Barva profilu dveří

Sklo

ČTVRTKRUHOVÝ MODUL S POSUVNÝMI DVEŘMI - RÁDIUS 550 MM

Popis	Zobrazení	Kód	Typ montáže		Barva profilu	Sklo	Cena dle typu montáže	
			1=U-montáž	2=Do rohu			U-montáž	Do rohu
Termostatický systém Varianta 3								
900 x 900 Čtvrtkruhová vanička 900 x 900 mm + 2 zadní stěny + varianta baterie 3 + čtvrtkruh s dvoudílnými posuvnými dveřmi D20SR	A	29093RS	X		40	07	38 620 Kč	36 780 Kč
	Termostatický systém Varianta 4							
900 x 900 Čtvrtkruhová vanička 900 x 900 mm + 2 zadní stěny + varianta baterie 4 + čtvrtkruh s dvoudílnými posuvnými dveřmi D20SR	B	29094RS	X		40	07	42 950 Kč	41 100 Kč

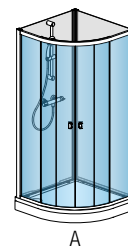

A

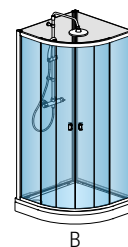

B

DOPLŇKY

Popis	Typ		Cena	
	Kód	08=bílá		
Sada 2 ks nástěnných koncovek - bílé provedení - možnost přestavnosti až do 100 mm	F2.MODR1000.	08		2 470 Kč

POZNÁMKY

 • **VARIANTA 3** = TERMOSTATICKÁ BATERIE, POCHROMOVANÁ RUČNÍ SPRCHA, SPRCHOVÁ TYČ

 • **VARIANTA 4** = TERMOSTATICKÁ BATERIE S PŘEPÍNAČEM, POCHROMOVANÁ RUČNÍ SPRCHA, NASTAVITELNÁ HLAVOVÁ SPRCHA

PŘI U-MONTÁŽI, JE ZADNÍ STĚNA S OTVORY PRO BATERII LAKOVANÁ. BOČNÍ STĚNA BEZ KOVÁNÍ JE VYROBENA Z ČÍRÉHO SKLA. ANTIPLAKOVÁ ÚPRAVA AQUAPERLE SE STANDARDNĚ DODÁVÁ NA VŠECH SKLECH RONAL. PROFILY ZADNÍCH STĚN JSOU STŘÍBRNĚ LEŠTĚNÉ.

Technické informace najdete na konci této kapitoly.

Rozměry v mm. Ceny v Kč bez DPH. Technické změny vyhrazeny. Zvláštní provedení nelze vrátit.

SPRCHOVÁ KABINA

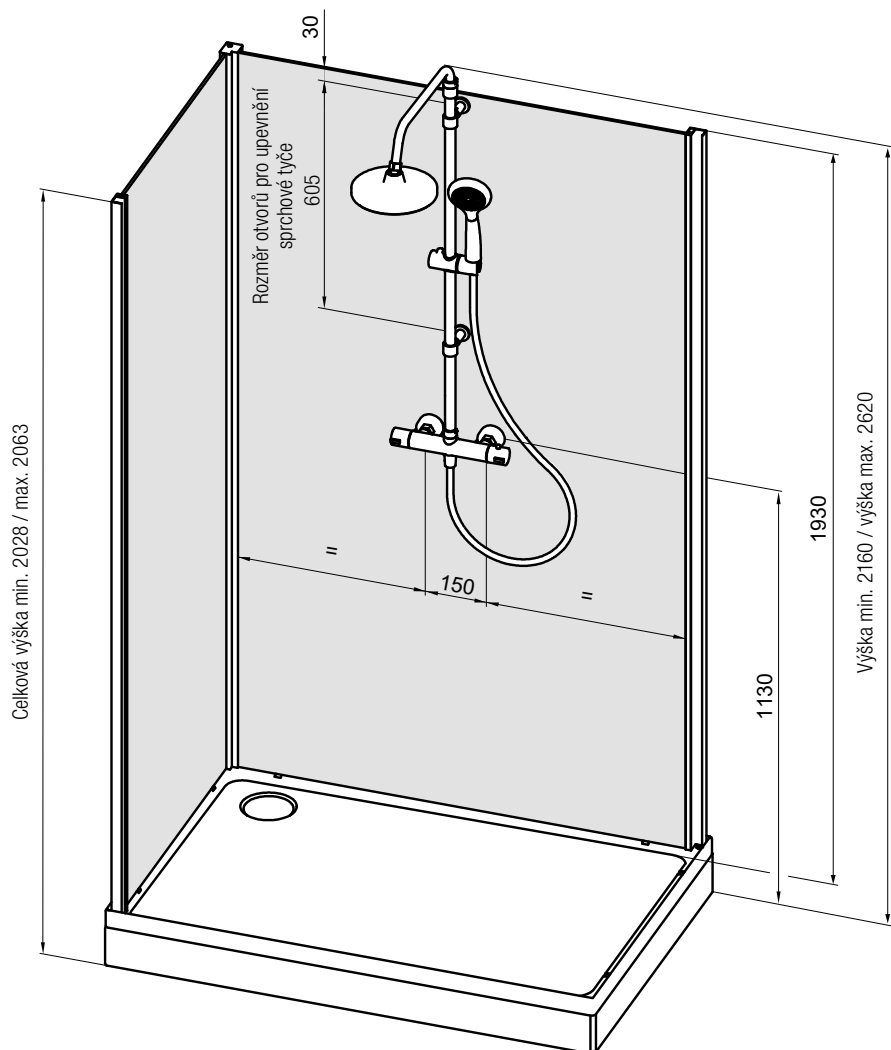

ŘEZ VANIČKOU

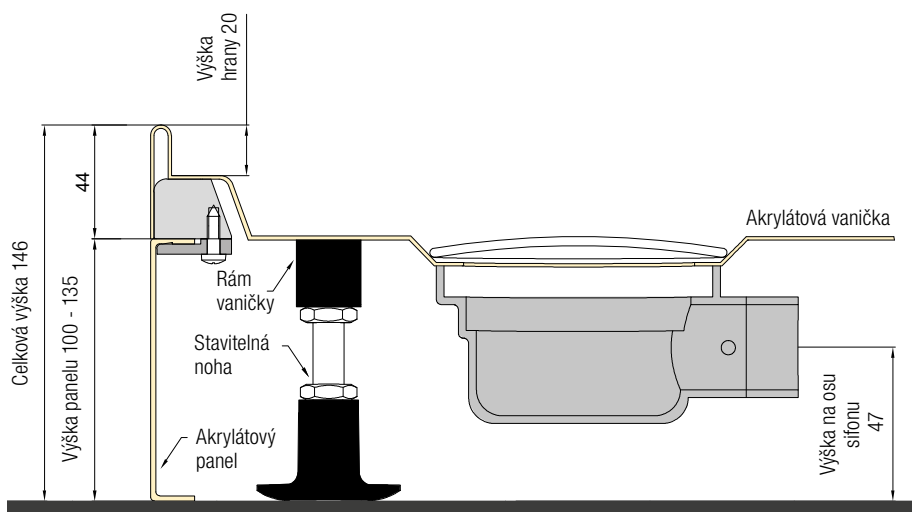

VANIČKY KE SPRCHOVÝM KABINÁM

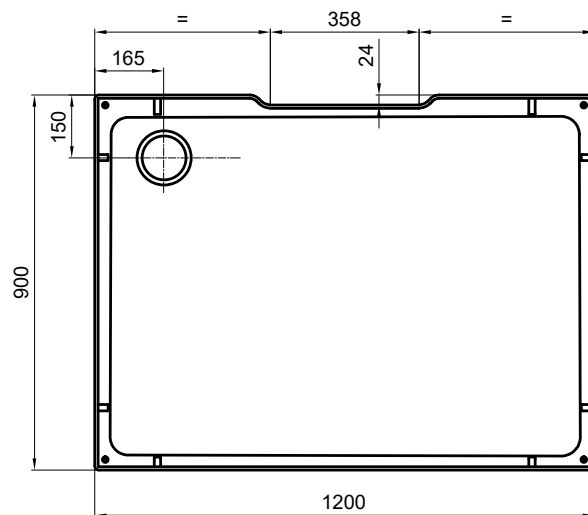
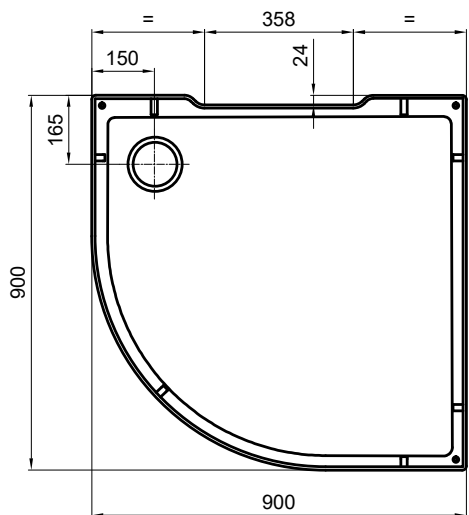
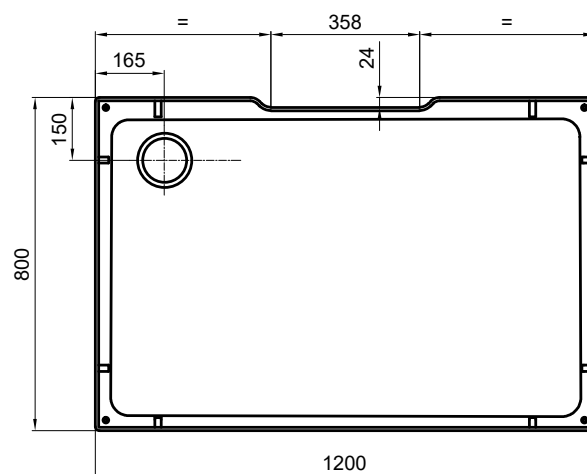
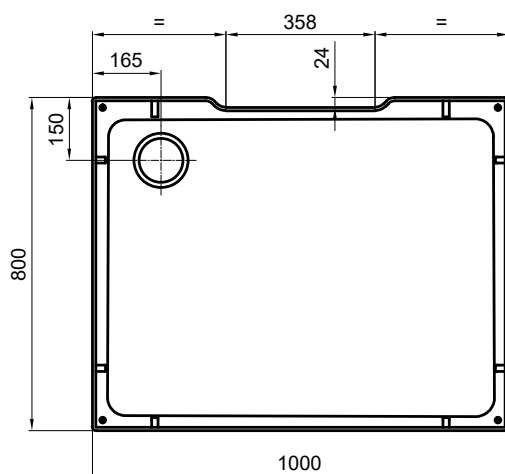
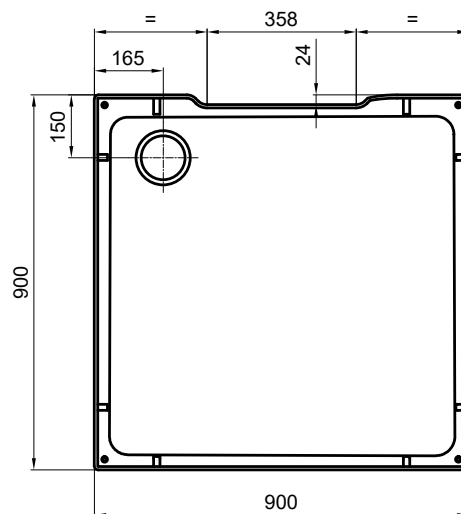
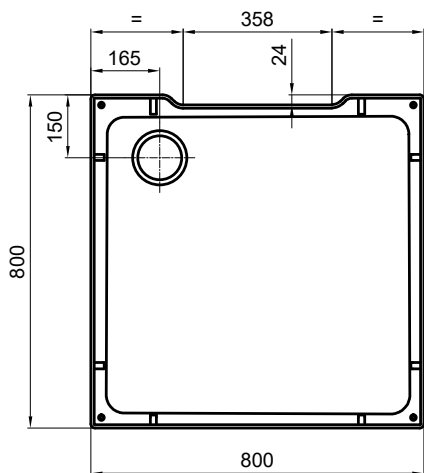

SPRCHOVÉ
KABINY

PARNÍ BOXY ARCHIMEDE

ARCHIMEDE je řada sprchových parních boxů navržená pro maximální využití prostoru při zachování vysokého komfortu a moderní estetiky. Díky kompaktním rozměrům a optimalizovanému vnitřnímu uspořádání nabízí **ARCHIMEDE** plnohodnotný wellness zážitek i v menších koupelnách. Boxy jsou dostupné v několika tvarových variantách – čtvrtkruh, čtverec nebo obdélník – a ve verzi sprchové, hydromasážní nebo parní.





VLASTNOSTI

 <p>SAFETY GLASS 6 MM Bezpečnostní sklo, tloušťka skla 6 mm</p>	 <p>STAND. 2110 MM Standardní výška 2110 mm</p>	 <p>Protiskluzový povrch</p>	 <p>AROMA Aromaterapie</p>
 <p>1 barva profilu</p>	 <p>MAX. 1200 MM Šířka 900, 1000 nebo 1200 mm</p>	 <p>BLUETOOTH Bluetooth</p>	
 <p>PÁRA Pára (volitelně)</p>	 <p>Antibakteriální povrch</p>	 <p>CHROMO Chromoterapie</p>	

DESIGN

Funkčnost

- Kompaktní rozměry, optimalizované a vybavené základními funkcemi této multifunkční sprchy, dostupné ve 3 verzích:
 - basic
 - shower
 - steam

Barvy

- aluchromové profily
- skleněné zadní stěny
- vanička a střecha z lesklého bílého akrylátu
- sloup z bíle lakovaného hliníku

Standardní rozměry

- 900 x 900, rádius 550 mm
- 1000 x 1000, rádius 550 mm
- 900 x 900 mm
- 1000 x 1000 mm
- 1000 x 800 mm
- 1200 x 800 mm



TECHNICKÉ PŘEDNOSTI

- Multifunkční sprcha **Archimede BASIC** obsahuje:

Sprchu s rohovým vstupem a posuvnými dveřmi, čiré sklo 6 mm s odjišťovatelnými dveřmi, aluchromové profily, zadní panel z bíle lakovaného skla, sloup z bíle lakovaného, termostatickou baterii s přepínačem v chromovém provedení, 2 multifunkční vertikální trysky s úpravou proti vodnímu kameni, multifunkční ruční sprchu s posuvnou tyčí, transparentní poličku z metakrylátu na odkládání předmětů. Zesílenou akrylátovou sprchovou vaničku výšky 130 mm, s chromovaným odtokem Ø 90 mm.

- Multifunkční sprcha **Archimede SHOWER** navíc obsahuje:

Střechu s horní sprchou Ø 300 mm v chromovém provedení

- Multifunkční sprcha **Archimede STEAM** navíc obsahuje:

Střechu s horní sprchou Ø 300 mm v chromovém provedení, parní generátor s ovládáním zapnutí/vypnutí, parní výstup s aromadávkočím, chromoterapií a Bluetooth se skrytým reproduktorem.

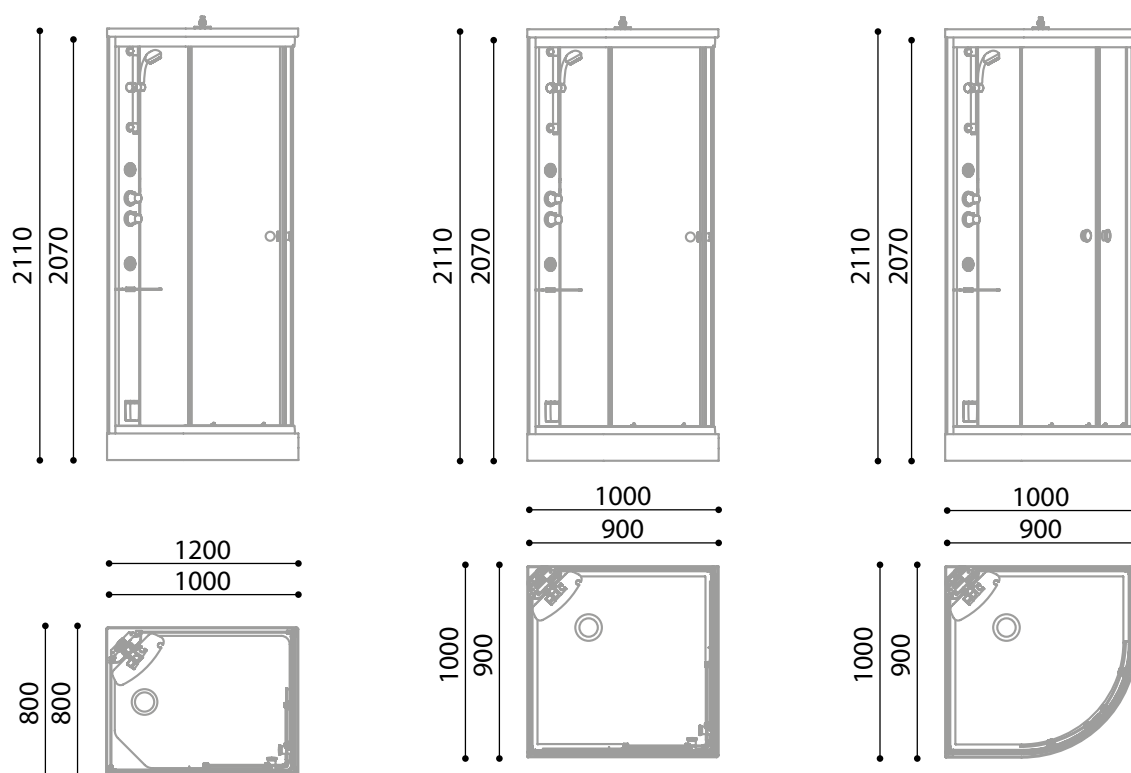

ARCHIMEDE

SAFETY
GLASS
6 MM



PÁRA



STAND.
2110 MM

MAX.
1200 MM



BLUETOOTH



CHROMO



AROMA



↑
Vysvětlivky
k pictogramům
naleznete
na vnitřní zadní
straně obálky.



Archimede Steam | Obdélníkový parní sprchový box s posuvnými dveřmi



Archimede Steam | Čtvercový parní sprchový box s posuvnými dveřmi



Archimede Steam | Čtvrtkruhový parní sprchový box s posuvnými dveřmi

OBJEDNACÍ KÓD NALEZNETE V BĚŽOVÝCH POLÍCH:

TT 000Q1 H5T00000 = Čtvercový sprchový box s posuvnými dveřmi, verze Basic, 900 x 900 mm

ARCHIMEDE BASIC | SPRCHOVÝ BOX S POSUVNÝMI DVEŘMI

6mm bezpečnostní sklo | zadní stěny s bílým síťotiskem | sloup s integrovanou ruční sprchou a odkládací policí | bílá akrylová vanička

Půdorysný tvar	Rozměry	Rádus	Typ		Cena
			Kód		
Čtvrtekruh	900 x 900	550	TV000Q1H5T00000		44 140 Kč
Čtvrtekruh	1000 x 1000	550	UM000Q1H5T00000		51 070 Kč
Čtverec	900 x 900	-	TT000Q1H5T00000		44 140 Kč
Čtverec	1000 x 1000	-	TU000Q1H5T00000		51 070 Kč
Obdélník	1000 x 800	-	TR000Q1H5T00000		44 140 Kč
Obdélník	1200 x 800	-	TS000Q1H5T00000		51 070 Kč

ARCHIMEDE SHOWER | SPRCHOVÝ BOX S POSUVNÝMI DVEŘMI

6mm bezpečnostní sklo | zadní stěny s bílým síťotiskem | sloup s integrovanou ruční sprchou a odkládací policí | bílá akrylová vanička | střecha s hlavovou sprchou Ø 300 mm v chromovém provedení

Půdorysný tvar	Rozměry	Rádus	Typ		Cena
			Kód		
Čtvrtekruh	900 x 900	550	TV000A1H5T00000		49 370 Kč
Čtvrtekruh	1000 x 1000	550	UM000A1H5T00000		55 080 Kč
Čtverec	900 x 900	-	TT000A1H5T00000		49 370 Kč
Čtverec	1000 x 1000	-	TU000A1H5T00000		55 080 Kč
Obdélník	1000 x 800	-	TR000A1H5T00000		49 370 Kč
Obdélník	1200 x 800	-	TS000A1H5T00000		55 080 Kč

ARCHIMEDE STEAM | PARNÍ SPRCHOVÝ BOX S POSUVNÝMI DVEŘMI

 6mm bezpečnostní sklo | zadní stěny s bílým síťotiskem | Sloup s integrovanou ruční sprchou a odkládací policí | bílá akrylová vanička | střecha s hlavovou sprchou Ø 300 mm v chromovém provedení | Parní generátor ¹⁾ s vypínačem | parní tryska s aromadávkačem | LED chromoterapie | Bluetooth skrytý reproduktor

Půdorysný tvar	Rozměry	Rádus	Typ		Cena
			Kód		
Čtvrtekruh	900 x 900	550	TV000B1H5T00010		64 560 Kč
Čtvrtekruh	1000 x 1000	550	UM000B1H5T00010		70 520 Kč
Čtverec	900 x 900	-	TT000B1H5T00010		64 560 Kč
Čtverec	1000 x 1000	-	TU000B1H5T00010		70 520 Kč
Obdélník	1000 x 800	-	TR000B1H5T00010		64 560 Kč
Obdélník	1200 x 800	-	TS000B1H5T00010		70 520 Kč

PŘÍSLUŠENSTVÍ

Transparentní sedátko z metakrylátu, 395 x 220 x H 390 mm	ACC00TE	4 380 Kč
---	---------	----------

POZNÁMKY

 1) - VÝKON PARNÍHO GENERÁTORU ZÁVISÍ NA VELIKOSTI SPRCHY: 2,2 KW : 900 X 900 X 550 MM; 900 X 900 MM, 1000 X 800 MM
 2,7 KW : 1000 X 1000 X 550 MM; 1000 X 1000 MM, 1200 X 800 MM

WALK-IN ZÁSTĚNY

PEVNÉ ZÁSTĚNY PRO INDIVIDUÁLNÍ ŘEŠENÍ

Walk-in zástěny představují aktuální trend v designu moderních koupelen, umožňují široký vstup do sprchy a zároveň poskytují velký prostor pro relaxaci při sprchování.

Transparentní plochy pevných zástěn jsou dominantním prvkem koupelny. Walk-in zástěny jsou nejenom stále oblíbenější variantou ke standardním sprchovým zástěnám, ale i zajímavou variantou pro nekonvenční a atraktivní řešení koupelny.

Walk-in zástěny je možné instalovat do rohu, volně do prostoru nebo jako vanové zástěny. Instalace je možná na plochou vaničku, přímo na dlažbu nebo případně na vanu s plochým lemem. Podle půdorysu a uspořádání koupelny lze některé modely doplnit i o pevnou nebo otočnou stěnu v pravém úhlu.

Řada AMALIA nabízí atraktivní provedení profilů.

Speciálně bychom chtěli vyzdvihnout modely CADURA v bílé matné, černé matné a zlaté lesklé barvě.



Walk-in :

PUR	284-285
AMALIA	286-287
CADURA	288-291
DIVERA	292-303
ANNEA	304-305
TOP-LINE S	306-311
EASY	312-329
EASY 2.0	330-363



V nabídce následující varianty:

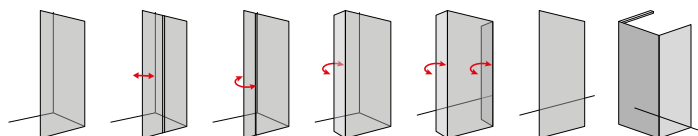



WALK-IN PUR

SAFETY
GLASS
8 MM

7

STAND.
2000 MM

PUR max

MAX.
1600 MM

AQUA
PERLE



EN 14428
A1



PDT4G I chrom (10), čiré sklo (07)

↑
Vysvětlivky
k piktogramům
naleznete
na vnitřní zadní
straně obálky



PDT4G I chrom (10), Parsol šedá (20)

OBJEDNACÍ KÓD NALEZNETE V BĚŽOVÝCH POLÍCH:
PDT4 G SM1 10 07 = PUR pevná stěna samostatná s L-kováním, montáž vlevo, šířka zvláštní rozměr, výška 2000 mm, chrom, čiré sklo

PDT4 | PUR - PEVNÁ STĚNA SAMOSTATNÁ S L-KOVÁNÍM - AŽ DO VÝŠKY 2500 MM!

8mm bezpečnostní sklo | vodorovná vzpěra 1600 mm | standardní výška vč. vodorovné vzpěry 2017 mm

ZVLÁŠTNÍ ROZMĚRY ¹⁾

		Typ	Montáž	Šířka	Barva	Sklo					
Šířka	Výška	Kód	G=vlevo D=vpravo	Rozměr	10=chrom	07=čiré 22=Durlux	30=Mastercarré 49=satén 51=linie	08=Parsol bronz 20=Parsol šedá			
300-1000	2000	PDT4	x	SM1	10	xx	20 080 Kč	xx	24 500 Kč	xx	26 570 Kč
	do 2000 ²⁾	PDT4	x	SM2	10	xx	21 180 Kč	xx	25 590 Kč	xx	27 660 Kč
1001-1600	2000	PDT4	x	SM3	10	xx	21 830 Kč	xx	26 230 Kč	xx	28 310 Kč
	do 2000 ²⁾	PDT4	x	SM4	10	xx	22 930 Kč	xx	27 320 Kč	xx	29 400 Kč

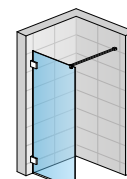

PDT4G

PŘÍPLATKY

Zkosení / výřez	Z.AUS.001 (vychází se z ceny za zvláštní rozměry)	Cena za ks	2 530 Kč
-----------------	--	------------	----------

VOLITELNÉ PŘÍSLUŠENSTVÍ

Chromovaný držák ručníku, šířka 600 mm	PS2.10.600 (pouze pro pevnou stěnu zvl. rozměru od 750 mm)	2 660 Kč
Skleněná polička, šířka 600 mm	PT2.10.600 (pouze pro pevnou stěnu zvl. rozměru od 750 mm)	2 930 Kč
Skleněná polička + držák ručníku, šířka 600 mm	PST2.10.600 (pouze pro pevnou stěnu zvl. rozměru od 750 mm)	5 040 Kč
Úchyt pro kotvení do stropu pro PUR Max	DB.10	1 150 Kč



PS2.10.600 | Chromovaný držák ručníku



PT2.10.600 | Skleněná polička



PST2.10.600 | Skleněná polička + držák ručníku

POZNÁMKY

- 1) - V PŘÍPADĚ MONTÁŽE NA DLAŽBU JE NUTNO VZÍT V ÚVAHU ROZDÍL MEZI NOMINÁLNÍ A FYZICKOU ŠÍŘKOU. VIZ TECHNICKÉ INFORMACE NA KONCI KAPITOLY PUR.
- 2) - PURMAX: PŘÍPLATEK K CENĚ ATYPICKÉHO PROVEDENÍ PŘI VÝŠCE 2001 - 2100 MM +10 %; 2101 - 2200 MM +20 %; 2201 - 2300 MM +30 %; 2301 - 2500 MM +50%.

Technické informace na konci kapitoly PUR.

Rozměry v mm. Ceny v Kč bez DPH. Technické změny vyhrazeny. Zvláštní provedení nelze vrátit.

WALK-IN AMALIA

SAFETY
GLASS
8 MM

1

STAND.
2000 MM

MAX.
2000 MM

AQUA
PERLE



EN 14428
A1 2008



BLACK
LINE

GOLD
BRUSHED

↑
Vysvětlivky
k piktogramům
naleznete
na vnitřní zadní
straně obálky



D35S2 | černá matná (06), čiré sklo (07)



D35S2 | aluchrom (50), čiré sklo (07)



D35S2 | gold brushed (13), čiré sklo (07)

OBJEDNACÍ KÓD NALEZNETE V BĚŽOVÝCH POLÍCH:
D35S2 120 50 07 = AMALIA pevná stěna samostatná s posuvným dílem, šířka 1200 mm, výška 2000 mm, aluchrom, čiré sklo

D35S2 | PEVNÁ STĚNA SAMOSTATNÁ S POSUVNÝM DÍLEM

8mm bezpečnostní sklo | vodorovná vzpěra 2000 mm

 PRODUKTY
SKLADEM

STANDARDNÍ ROZMĚRY ¹⁾

STANDARDNÍ ROZMĚRY ¹⁾				Typ	Šířka	Barva	Sklo
Šířka	Šířka vstupu C	Šířka pevného dílu B	Výška	Kód	Rozměr	06=černá matná 13=gold brushed 50=aluchrom	07=čiré
1200	532	668	2000	D35S2	120	xx	07 20 440 / 23 510 Kč
1400	632	768	2000	D35S2	140	xx (50)	07 21 680 / 24 930 Kč
1600	732	868	2000	D35S2	160	xx (50)	07 22 800 / 26 220 Kč
1700	732	968	2000	D35S2	170	xx	07 23 540 / 27 070 Kč
1800	732	1068	2000	D35S2	180	xx	07 24 090 / 27 700 Kč

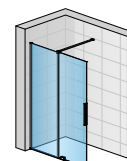

D35S2

ZVLÁŠTNÍ ROZMĚRY ²⁾

1000-1599	dle šířky dveří	do 2000	D35S2	SM1	xx	07 25 910 / 29 800 Kč
1600-2000	dle šířky dveří	do 2000	D35S2	SM2	xx	07 29 060 / 33 430 Kč
1000-1599	dle šířky dveří	2001-2250	D35S2	SM3	xx	07 26 310 / 30 270 Kč
1600-2000	dle šířky dveří	2001-2250	D35S2	SM4	xx	07 30 180 / 34 720 Kč

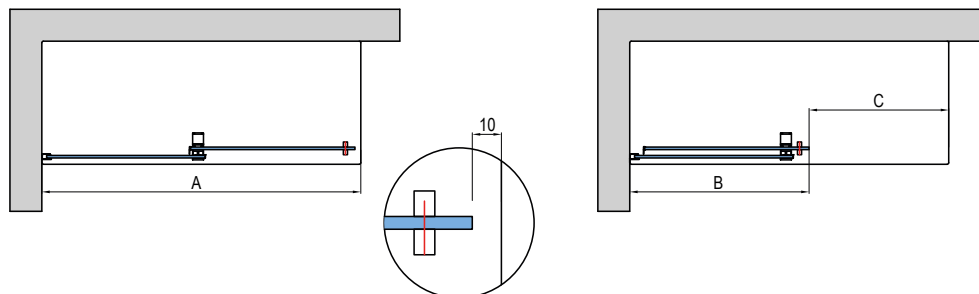
PŘÍPLATKY

Zkosení	Z.AUS.001 (vychází se z ceny za zvláštní rozměry)	Cena za ks	2 530 Kč
---------	--	------------	----------

PŘESTAVNÉ ŠÍŘKY

Šířka od zdi k vnější hraně skla

Standardní rozměry	Pevná stěna	
Šířka	Šířka A (-56 mm; 0 mm)	Šířka B (-10 mm; 0 mm)
1200	1144-1200	668
1400	1344-1400	768
1600	1544-1600	868
1700	1644-1700	918
1800	1744-1800	968
Zvláštní rozměry	(-36 mm; +20 mm)	(-5 mm; +5 mm)
např.: 1625	1589-1645	910

POZNÁMKY

- 1) - V PŘÍPADĚ MONTÁŽE NA DLAŽBU JE NUTNO VZÍT V ÚVAHU ROZDÍL MEZI NOMINÁLNÍ A FYZICKOU ŠÍŘKOU. VIZ TECHNICKÉ INFORMACE NA KONCI KAPITOLY AMALIA.
- 2) - DO OBJEDNÁVKY JE NUTNO UVĚST, ZDA BUDE MONTÁŽ NA VANIČKU NEBO NA DLAŽBU (ŠÍŘKA NA STŘED SKLA). VIZ TECH. INFORMACE NA KONCI KAPITOLY AMALIA.

WALK-IN CADURA

SAFETY
GLASS
6 MM

3

STAND.
2000 MM

MAX.
2000 MM

AQUA
PERLE

ISOFT



ZAMĚŘENÍ ZDARMA



CAW2G | aluchrom (50), čiré sklo (07)



Vysvětlivky
k piktogramům
naleznete
na vnitřní zadní
straně obálky



CAW2G | černá matná (06), čiré sklo (07)



CAW2G | bílá matná (09), čiré sklo (07)

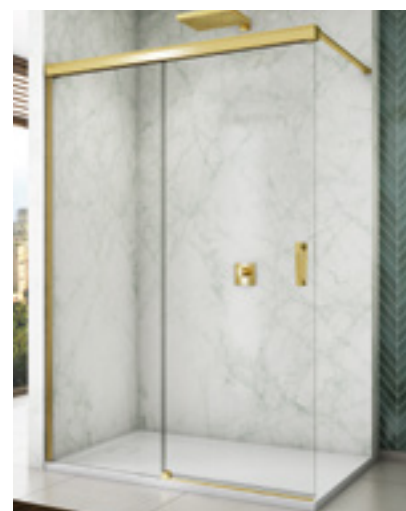

CAW2G | zlatá lesklá (12), čiré sklo (07)

OBJEDNACÍ KÓD NALEZNETE V BĚŽOVÝCH POLÍCH:

CAW2 G 100 50 07 = CADURA pevná stěna samostatná s posuvným dílem, montáž vlevo, šířka 1000 mm, výška 2000 mm, aluchrom, čiré sklo

CAW2 | PEVNÁ STĚNA SAMOSTATNÁ S POSUVNÝM DÍLEM

6mm bezpečnostní sklo | 10mm prahová lišta | vodorovná vzpěra 1500 mm | celková výška vč. vzpěry 2000 mm | "Soft open/close" system

**PRODUKTY
SKLADEM**

STANDARDNÍ ROZMĚRY ¹⁾

STANDARDNÍ ROZMĚRY ¹⁾			Typ	Montáž	Šířka	Barva	Sklo
Šířka A	Šířka skla B	Výška	Kód	G=vlevo D=vpravo	Rozměr	06=černá matná 09=bílá matná 12=zlatá lesklá ³⁾ 50=aluchrom	07=čiré 68=Shade 87=Screen
1000	566	2000	CAW2	x	100	xx	07 16 230 / 21 090 Kč xx 18 670 / 24 270 Kč
1100	616	2000	CAW2	x	110	xx	07 16 710 / 21 730 Kč xx 19 210 / 24 990 Kč
1200	666	2000	CAW2	x	120	xx	07 17 190 / 22 350 Kč xx 19 770 / 25 700 Kč
1400	766	2000	CAW2	x	140	xx	07 18 280 / 23 760 Kč xx 21 040 / 27 330 Kč
1500	866	2000	CAW2	x	150	xx	07 18 750 / 24 390 Kč xx 21 560 / 28 030 Kč
1600	966	2000	CAW2	x	160	xx	07 19 210 / 24 990 Kč xx 22 110 / 28 730 Kč
1800	1166	2000	CAW2	x	180	xx	07 20 330 / 26 410 Kč xx 23 370 / 30 370 Kč

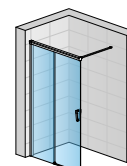

CAW2 G

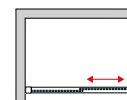

ZVLÁŠTNÍ ROZMĚRY ^{1) 2) 3)}

1000-1400	dle šířky dveří	do 2000	CAW2	x	SM1	xx	07 19 130 / 24 870 Kč xx 21 670 / 28 150 Kč
1401-2000	740	do 2000	CAW2	x	SM2	xx	07 21 420 / 27 850 Kč xx 23 460 / 30 470 Kč

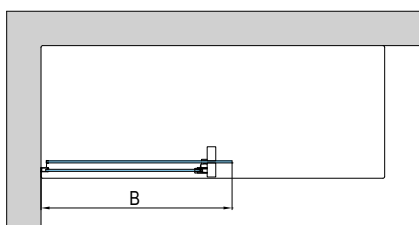
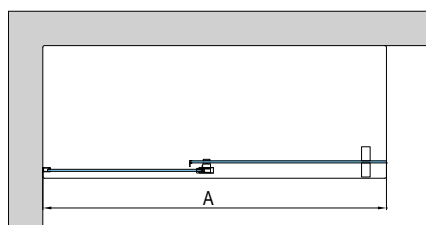

PŘESTAVNÉ ŠÍŘKY

Rozměr od zdi k vnější hraně skla

Standardní rozměry	Pevná stěna	
Šířka	Šířka A (-17 mm; +6 mm)	Šířka B (-17 mm; +6 mm)
1000	983-1006	551
1100	1083-1106	601
1200	1183-1206	651
1400	1383-1406	751
1500	1483-1506	851
1600	1583-1606	951
1800	1783-1806	1151
Zvláštní rozměry	(-9 mm; +14 mm)	(-9 mm; +14 mm)
např.: 1225	1216-1239	676

POZNÁMKY

- 1) - V PŘÍPADĚ MONTÁŽE NA DLAŽBU JE NUTNO VZÍT V ÚVAHU ROZDÍL MEZI NOMINÁLNÍ A FYZICKOU ŠÍŘKOU. VIZ TECHNICKÉ INFORMACE NA KONCI KAPITOLY CADURA.
- 2) - ZVLÁŠTNÍ ROZMĚRY U WALK-IN ZÁSTĚN GOLD LINE V NABÍDCE POUŽE VE VÝŠCE 2000 MM.
- 3) - NELZE DODAT ZVLÁŠTNÍ ROZMĚRY WALK-IN ZÁSTĚN SE SKLEM SHADE.

I Technické informace na konci kapitoly CADURA.

Rozměry v mm. Ceny v Kč bez DPH. Technické změny vyhrazeny. Zvláštní provedení nelze vrátit.

WALK-IN CADURA

SAFETY
GLASS
6 MM

3

STAND.
2000 MM

MAX.
1400 MM

MAX.
1200 MM

AQUA
PERLE



EM 14428
A1 2008



CAT4 | bílá matná (09), čiré sklo (07)



↑
Vysvětlivky
k piktogramům
naleznete
na vnitřní zadní
straně obálky



CAT3 + CAT4
| aluchrom (50), čiré sklo (07)



CAT3 + CAT4
| černá matná (06), čiré sklo (07)



CAT3 + CAT4
| zlatá lesklá (12), čiré sklo (07)

OBJEDNACÍ KÓD NALEZNETE V BĚŽOVÝCH POLÍCH:

CAT4 100 50 07 = CADURA pevná stěna samostatná s vyrovnávacím profilem, šířka 1000, výška 2000 mm, aluchrom, čiré sklo

CAT4 | PEVNÁ STĚNA SAMOSTATNÁ S VYROVNÁVACÍM PROFILEM

6mm bezpečnostní sklo | celková výška vč. vzpěry 2024 mm

STANDARDNÍ ROZMĚRY ¹⁾

STANDARDNÍ ROZMĚRY ¹⁾		Typ	Šířka	Barva	Sklo
Šířka	Výška	Kód	Rozměr	06=černá matná 09=bílá matná 12=zlatá lesklá ²⁾ 50=aluchrom	07=čiré 68=Shade 87=Screen
700	2000	CAT4	070	xx	07 12 850 / 16 690 Kč xx 14 760 / 19 170 Kč
750	2000	CAT4	075	xx	07 13 090 / 17 000 Kč xx 15 060 / 19 540 Kč
800	2000	CAT4	080	xx	07 13 300 / 17 300 Kč xx 15 310 / 19 880 Kč
900	2000	CAT4	090	xx	07 13 780 / 17 910 Kč xx 15 850 / 20 590 Kč
1000	2000	CAT4	100	xx	07 14 340 / 18 650 Kč xx 16 510 / 21 460 Kč
1100	2000	CAT4	110	xx	07 14 820 / 19 280 Kč xx 17 040 / 22 150 Kč
1200	2000	CAT4	120	xx	07 15 290 / 19 860 Kč xx 17 580 / 22 850 Kč
1300	2000	CAT4	130	xx	07 15 770 / 20 510 Kč xx 18 060 / 23 490 Kč
1400	2000	CAT4	140	xx	07 16 260 / 21 140 Kč xx 18 540 / 24 120 Kč

ZVLÁŠTNÍ ROZMĚRY ^{1) 2) 3)}

700-900	do 2000	CAT4	SM1	xx	07 16 560 / 21 530 Kč xx 19 040 / 24 770 Kč
901-1400	do 2000	CAT4	SM2	xx	07 19 460 / 25 300 Kč xx 22 400 / 29 110 Kč

CAT3 | BOČNÍ STĚNA V 90° ⁴⁾

6mm bezpečnostní sklo | vodorovná vzpěra 1400 mm

STANDARDNÍ ROZMĚRY ¹⁾

STANDARDNÍ ROZMĚRY ¹⁾		Typ	Šířka	Barva	Sklo
Šířka	Výška	Kód	Rozměr	06=černá matná 09=bílá matná 12=zlatá lesklá ³⁾ 50=aluchrom	07=čiré 68=Shade 87=Screen
700	2000	CAT3	070	xx	07 12 850 / 16 690 Kč xx 14 760 / 19 170 Kč
750	2000	CAT3	075	xx	07 13 070 / 16 990 Kč xx 15 030 / 19 540 Kč
800	2000	CAT3	080	xx	07 13 300 / 17 300 Kč xx 15 310 / 19 880 Kč
900	2000	CAT3	090	xx	07 13 780 / 17 910 Kč xx 15 850 / 20 590 Kč
1000	2000	CAT3	100	xx	07 14 340 / 18 650 Kč xx 16 510 / 21 460 Kč
1100	2000	CAT3	110	xx	07 14 820 / 19 280 Kč xx 17 040 / 22 150 Kč
1200	2000	CAT3	120	xx	07 15 290 / 19 860 Kč xx 17 580 / 22 850 Kč

ZVLÁŠTNÍ ROZMĚRY ^{1) 2) 3)}

300 - 900	do 2000	CAT3	SM1	xx	07 16 560 / 21 530 Kč xx 19 040 / 24 770 Kč
901 - 1400	do 2000	CAT3	SM2	xx	07 19 460 / 25 300 Kč xx 22 400 / 29 110 Kč

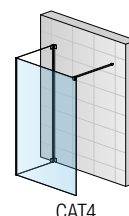
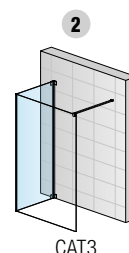
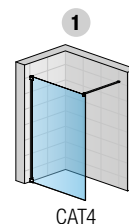

PŘÍPLATKY

Zkosení / výřez	Z.AUS.001 (vychází se z ceny za zvláštní rozměry)	Cena za ks	2 530 Kč
-----------------	---	------------	----------

PŘESTAVNÉ ŠÍŘKY

Instalační rozměry vaničky
- od svislého obkladu po vnější hranu vaničky

Stavební připravenost dlažby
pro zástěny standardních rozměrů

Standardní rozměry	1			2		Montáž na dlažbu (střed skla)	
	Šířka	Pevná stěna (-15 mm; 0 mm)	Pevná stěna (+ boční stěna v 90°)	Boční stěna v 90° (-15 mm; 0 mm)	Pevná stěna (+ boční stěna v 90°)	Boční stěna v 90° (-7 mm; +8 mm)	
700	685-700	700	685-700	667	667		
750	735-750	750	735-750	717	717		
800	785-800	800	785-800	767	767		
900	885-900	900	885-900	867	867		
1000	985-1000	1000	985-1000	967	967		
1100	1085-1100	1100	1085-1100	1067	1067		
1200	1185-1200	1200	1185-1200	1167	1167		
1300	1285-1300	1300	-	1267	-		
1400	1385-1400	1400	-	1367	-		
Zvláštní rozměry	(-10 mm; +5 mm)	-	(-10 mm; +5 mm)	-	(-10 mm; +5 mm)		
např.: 865	855-870	865	855-870	865	865		

POZNÁMKY

- 1) - V PŘÍPADĚ MONTÁŽE NA DLAŽBU JE NUTNO VZÍT V ÚVAHU ROZDÍL MEZI NOMINÁLNÍ A FYZICKOU ŠÍŘKOU. VIZ TECHNICKÉ INFORMACE NA KONCI KAPITOLY CADURA.
- 2) - ZVLÁŠTNÍ ROZMĚRY U WALK-IN ZÁSTĚN GOLD LINE V NABÍDCE POUZE VE VÝŠCE 2000 MM.
- 3) - NELZE DODAT ZVLÁŠTNÍ ROZMĚRY WALK-IN ZÁSTĚN SE SKLEM SHADE.
- 4) - DO OBJEDNÁVKY NUTNÉ UVĚST, ŽE SE JEDNÁ O KOMBINACI BOČNÍ STĚNY CAT3 SE SAMOSTATNOU PEVNOU STĚNOU CAT4.

Technické informace na konci kapitoly CADURA.

Rozměry v mm. Ceny v Kč bez DPH. Technické změny vyhrazeny. Zvláštní provedení nelze vrátit.

VLASTNOSTI

 <p>Bezpečnostní sklo, tloušťka skla 6 mm</p>	 <p>Standardní výška 2000 mm</p>	 <p>Zkosení / výřez</p>	 <p>Dveře nebo b. stěnu lze namontovat jako pravé nebo levé</p>
 <p>Počet variant skel</p>	 <p>Maximální šířka dveří</p>	 <p>Splňuje normu na sprchové zástěny EN 14428:2008+A1</p>	 <p>BLACK LINE: Pohledové díly v černé matné barvě (06)</p>
 <p>Antiplaková úprava Aquaperle</p>	 <p>Zvláštní rozměry</p>	 <p>Dostatečná šířka pro pohodlný vstup</p>	

DESIGN

Stabilizační vzpěra

- délka vodorovné vzpěry 1200 mm



Stropní vzpěra

- maximální výška stropu pro kotvení je 2900 mm



TECHNICKÉ PŘEDNOSTI

Vyrovnávací profil

- Přestavitelnost až 25 mm výrazně usnadňuje montáž
- Není nutné svrtání profilů
- Upevnění pojistným šroubem po instalaci
- Elegantní chromované krytky podtrhují celkový design zástěny

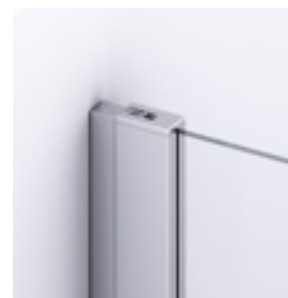

**D22WI1H**

Pevná stěna samostatná včetně vodorovné vzpěry, aluchrom (50), sklo bílé linky (88)

**D22WI2 + D22F3VSM**

pevná stěna samostatná s krátkou otočnou stěnou v 90°, + zkrácená boční stěna v 90°, černá matná (06), čiré sklo (07)

WALK-IN DIVERA

SAFETY
GLASS
6 MM

4

STAND.
2000 MM

MAX.
1600 MM

MAX.
1600 MM

AQUA
PERLE



EN 14428
A1 2008



↑
Vysvětlivky
k piktogramům
naleznete
na vnitřní zadní
straně obálky



D22W11H | aluchrom (50), čiré sklo (07)



D22W11H + D22W11H + VTBTk | černá matná (06), čiré sklo (07)

OBJEDNACÍ KÓD NALEZNETE V BĚŽOVÝCH POLÍCH:

D22WI1H 070 50 07 = DIVERA pevná stěna samostatná s montážním setem (vodorovná vzpěra), šířka pevné stěny 700 mm, výška 2000 mm, aluchrom, čiré sklo

D22WI1H | PEVNÁ STĚNA SAMOSTATNÁ VČETNĚ MONTÁŽNÍHO SETU (VČ. VODOROVNÉ VZPĚRY)

6mm bezpečnostní sklo | vodorovná vzpěra 1200 mm (lze zkrátit) | dodávka ve 2 baleních (D22F1+D22BTK1H)

STANDARDNÍ ROZMĚRY ^{1) 2)}

		Typ	Šířka	Barva	Sklo		
Šířka	Výška	Kód	Rozměr	50=aluchrom 06=černá matná	07=čiré	22=Durlux	87=Screen 88=bílé linky
700	2000	D22WI1H	070	xx	07	8 490 / 10 190 Kč	22 10 190 / 12 230 Kč xx 9 950 / 11 950 Kč
800	2000	D22WI1H	080	xx	07	8 720 / 10 470 Kč	22 10 470 / 12 570 Kč xx 10 240 / 12 290 Kč
900	2000	D22WI1H	090	xx	07	8 970 / 10 760 Kč	22 10 760 / 12 910 Kč xx 10 540 / 12 650 Kč
1000	2000	D22WI1H	100	xx	07	9 390 / 11 270 Kč	22 11 270 / 13 530 Kč xx 11 080 / 13 290 Kč
1200	2000	D22WI1H	120	xx	07	9 800 / 11 770 Kč	22 11 770 / 14 130 Kč xx 11 590 / 13 910 Kč
1400	2000	D22WI1H	140	xx	07	10 170 / 12 210 Kč	22 12 210 / 14 650 Kč xx 12 060 / 14 470 Kč

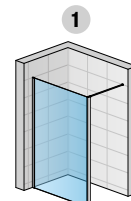

D22WI1H
s vodorovnou
vzpěrou

D22F1 | PEVNÁ STĚNA SAMOSTATNÁ

6mm bezpečnostní sklo | dodávka v 1 balení

K SAMOSTATNÉ PEVNÉ STĚNĚ JE VŽDY NUTNO OBJEDNAT MONTÁŽNÍ SET D22BTK1H

ZVLÁŠTNÍ ROZMĚRY ¹⁾

		Typ	Šířka	Barva	Sklo		
Šířka	Výška	Kód	Rozměr	50=aluchrom 06=černá matná	07=čiré	22=Durlux	87=Screen 88=bílé linky
250 - 800	do 2000	D22F1	SM1	xx	07	7 920 / 9 500 Kč	22 9 500 / 11 410 Kč xx 10 270 / 12 330 Kč
801 - 1600	do 2000	D22F1	SM2	xx	07	10 300 / 12 360 Kč	22 12 360 / 14 840 Kč xx 15 410 / 18 530 Kč

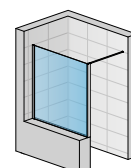

D22F1SM
+ D22BTK1HSM1

D22BTK1H | MONTÁŽNÍ STABILIZAČNÍ SET (VODOROVNÁ VZPĚRA)

délka vodorovné vzpěry 1200 mm | dodávka v 1 balení

STANDARDNÍ ROZMĚRY

Typ	Barva	Výška	Cena
Montážní set pro výšku zástěny	Kód	50=aluchrom 06=černá matná	Rozměr
2000	D22BTK1H	xx.	2000
			2 650 / 3 190 Kč

ZVLÁŠTNÍ ROZMĚRY

do 2000	D22BTK1H	xx.	SM1	3 120 / 3 740 Kč
---------	----------	-----	-----	------------------

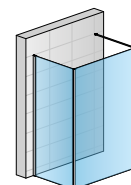

D22F3
+ D22WI1H

VTBTK | SPOJOVACÍ DÍL

PRO SPOJENÍ 2 VODOROVNÝCH VZPĚR (KOMBINACE 2X D22WI1H)



Typ	Barva	Cena
Kód	10=chrom 06=černá matná	
VTBTK	.xx	620 / 750 Kč

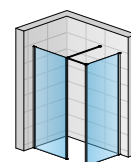

D22WI1H
+ D22WI1H
+ VTBTK

D22F3 | DOPLŇKOVÁ BOČNÍ STĚNA V 90° (VIZ STRANY 302-303)

PŘÍPLATKY

Zkosení / výřez	Z.AUS.001 (vychází se z ceny za zvláštní rozměry)	Cena za ks	2 530 Kč
-----------------	---	------------	----------

PŘESTAVNÉ ŠÍŘKY

Standardní rozměry		1
Šířka	Pevná stěna (-20 mm; +5 mm)	
700	680-705	
800	780-805	
900	880-905	
1000	980-1005	
1200	1180-1205	
1400	1380-1405	
Zvláštní rozměry		(-10 mm; +15 mm)
např.: 865	855-880	

POZNÁMKY

- 1) - V PŘÍPADĚ MONTÁŽE NA DLAŽBU JE NUTNO VZÍT V ÚVAHU ROZDÍL MEZI NOMINÁLNÍ A FYZICKOU ŠÍŘKOU. VIZ TECHNICKÉ INFORMACE NA KONCI KAPITOLY DIVERA.
- 2) - D22WI1H LZE KOMBINOVAT S DOPLŇKOVOU BOČNÍ STĚNOU D22F3 PRO L-MONTÁŽ. VIZ STRANY 302-303.

WALK-IN DIVERA

SAFETY
GLASS
6 MM

4

STAND.
2000 MM

MAX.
1400 MM

MAX.
1600 MM

AQUA
PERLE



EN 14428
A1 2008*



↑
Vysvětlivky
k piktogramům
naleznete
na vnitřní zadní
straně obálky



D22WI1V | aluchrom (50), čiré sklo (07)



D22WI1V | černá matná (06), čiré sklo (07)

OBJEDNACÍ KÓD NALEZNETE V BĚŽOVÝCH POLÍCH:

D22W11V 070 50 07 = DIVERA pevná stěna samostatná s montážním setem (stropní vzpěra), šířka pevné stěny 700 mm, výška 2000 mm, aluchrom, čiré sklo

D22W11V | PEVNÁ STĚNA SAMOSTATNÁ VČETNĚ MONTÁŽNÍHO SETU (VČ. STROPNÍ VZPĚRY)

6mm bezpečnostní sklo | stropní vzpěra 1500 mm (lze zkrátit) | dodávka ve 2 baleníh (D22F1+D22BTK1V)

STANDARDNÍ ROZMĚRY ^{1) 2)}

		Typ	Šířka	Barva	Sklo			
Šířka	Výška	Kód	Rozměr	50=aluchrom 06=černá matná	07=čiré	22=Durlux	87=Screen 88=bílé linky	
700	2000	D22W11V	070	xx	07	8 490 / 10 190 Kč	22 10 190 / 12 230 Kč	xx 9 950 / 11 950 Kč
800	2000	D22W11V	080	xx	07	8 720 / 10 470 Kč	22 10 470 / 12 570 Kč	xx 10 240 / 12 290 Kč
900	2000	D22W11V	090	xx	07	8 970 / 10 760 Kč	22 10 760 / 12 910 Kč	xx 10 540 / 12 650 Kč
1000	2000	D22W11V	100	xx	07	9 390 / 11 270 Kč	22 11 270 / 13 530 Kč	xx 11 080 / 13 290 Kč
1200	2000	D22W11V	120	xx	07	9 800 / 11 770 Kč	22 11 770 / 14 130 Kč	xx 11 590 / 13 910 Kč
1400	2000	D22W11V	140	xx	07	10 170 / 12 210 Kč	22 12 210 / 14 650 Kč	xx 12 060 / 14 470 Kč

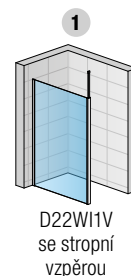

D22F1 | PEVNÁ STĚNA SAMOSTATNÁ

6mm bezpečnostní sklo | dodávka v 1 balení

K SAMOSTATNÉ PEVNÉ STĚNĚ JE VŽDY NUTNO OBJEDNAT MONTÁŽNÍ SET D22BTK1V

ZVLÁŠTNÍ ROZMĚRY ¹⁾

		Typ	Šířka	Barva	Sklo			
Šířka	Výška	Kód	Rozměr	50=aluchrom 06=černá matná	07=čiré	22=Durlux	87=Screen 88=bílé linky	
250 - 800	do 2000	D22F1	SM1	xx	07	7 920 / 9 500 Kč	22 9 500 / 11 410 Kč	xx 10 270 / 12 330 Kč
801 - 1600	do 2000	D22F1	SM2	xx	07	10 300 / 12 360 Kč	22 12 360 / 14 840 Kč	xx 15 410 / 18 530 Kč

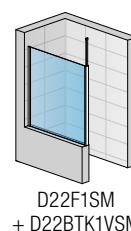

D22BTK1V | MONTÁŽNÍ STABILIZAČNÍ SET (STROPNÍ VZPĚRA)

délka stropní vzpěry 1500 mm | maximální výška stropu pro kotvení je 2900 mm | dodávka v 1 balení

STANDARDNÍ ROZMĚRY

		Typ	Barva	Výška	Cena
Montážní set pro výšku zástěny		Kód	50=aluchrom 06=černá matná	Rozměr	
2000		D22BTK1V	xx.	2000	2 650 / 3 190 Kč

ZVLÁŠTNÍ ROZMĚRY

do 2000		D22BTK1V	xx.	SM1	3 120 / 3 740 Kč
---------	--	----------	-----	-----	------------------

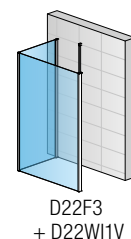

D22F3 | DOPLŇKOVÁ BOČNÍ STĚNA V 90° ³⁾ (VIZ STRANY 302-303)

PŘÍPLATKY

Zkosení / výřez	Z.AUS.001 (vychází se z ceny za zvláštní rozměry)	Cena za ks	2 530 Kč
-----------------	---	------------	----------

PŘESTAVNÉ ŠÍŘKY

Standardní rozměry		1
Šířka	Pevná stěna (-20 mm; +5 mm)	
700	680-705	
800	780-805	
900	880-905	
1000	980-1005	
1200	1180-1205	
1400	1380-1405	
Zvláštní rozměry		(-10 mm; +15 mm)
např.: 865	855-880	

POZNÁMKY

- 1) - V PŘÍPADĚ MONTÁŽE NA DLAŽBU JE NUTNO VZÍT V ÚVAHU ROZDÍL MEZI NOMINÁLNÍ A FYZICKOU ŠÍŘKOU. VIZ TECHNICKÉ INFORMACE NA KONCI KAPITOLY DIVERA.
- 2) - D22W11V LZE KOMBINOVAT S DOPLŇKOVOU BOČNÍ STĚNOU D22F3 PRO L-MONTÁŽ. VIZ STRANY 302-303.

WALK-IN DIVERA

SAFETY
GLASS
6 MM

4

STAND.
2000 MM

MAX.
1400 MM

MAX.
1600 MM

AQUA
PERLE



EM 14428
A1 2008



D22WI2 | aluchrom (50), čiré sklo (07)

↑
Vysvětlivky
k piktogramům
naleznete
na vnitřní zadní
straně obálky



D22WI2 + D22SDK | aluchrom (50), čiré sklo (07)



D22WI2 + D22SDK | černá matná (06), čiré sklo (07)

OBJEDNACÍ KÓD NALEZNETE V BĚŽOVÝCH POLÍCH:

D22WI2 070 50 07 = DIVERA pevná stěna samostatná s krátkou otočnou stěnou v 90°, šířka pevné stěny 700 mm, šířka krátké otočné stěny 457 mm, výška 2000 mm, aluchrom, čiré sklo

D22WI2 | PEVNÁ STĚNA SAMOSTATNÁ S KRÁTKOU OTOČNOU STĚNOU V 90°

6mm bezpečnostní sklo | vodorovná vzpěra 1200 mm (lze zkrátit) | dodávka ve 2 baleních (D22F1+D22BTK2)

STANDARDNÍ ROZMĚRY ^{1) 4)}

			Typ	Šířka	Barva	Sklo		
Šířka A	Šířka B	Výška	Kód	Rozměr	50=aluchrom 06=černá matná	07=čiré	22=Durlux	87=Screen 88=bílé linky
700	457	2000	D22WI2	070	xx	07	11 720 / 14 060 Kč	22 14 060 / 16 880 Kč xx 14 660 / 17 600 Kč
800	457	2000	D22WI2	080	xx	07	11 950 / 14 340 Kč	22 14 340 / 17 220 Kč xx 14 950 / 17 950 Kč
900	457	2000	D22WI2	090	xx	07	12 190 / 14 630 Kč	22 14 630 / 17 560 Kč xx 15 250 / 18 300 Kč
1000	457	2000	D22WI2	100	xx	07	12 620 / 15 150 Kč	22 15 150 / 18 170 Kč xx 15 780 / 18 950 Kč
1200	457	2000	D22WI2	120	xx	07	13 030 / 15 640 Kč	22 15 640 / 18 770 Kč xx 16 300 / 19 560 Kč
1400	457	2000	D22WI2	140	xx	07	13 410 / 16 090 Kč	22 16 090 / 19 320 Kč xx 16 760 / 20 120 Kč

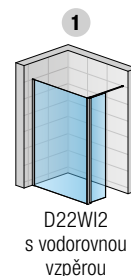

D22F1 | PEVNÁ STĚNA SAMOSTATNÁ

6mm bezpečnostní sklo | dodávka v 1 balení

K SAMOSTATNÉ PEVNÉ STĚNĚ JE VŽDY NUTNO OBJEDNAT MONTÁŽNÍ SET D22BTK2

ZVLÁŠTNÍ ROZMĚRY ¹⁾

		Typ	Šířka	Barva	Sklo		
Šířka	Výška	Kód	Rozměr	50=aluchrom 06=černá matná	07=čiré	22=Durlux	87=Screen 88=bílé linky
250 - 800	do 2000	D22F1	SM1	xx	07	7 920 / 9 500 Kč	22 9 500 / 11 410 Kč xx 10 270 / 12 330 Kč
801 - 1600	do 2000	D22F1	SM2	xx	07	10 300 / 12 360 Kč	22 12 360 / 14 840 Kč xx 15 410 / 18 530 Kč

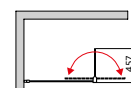

D22BTK2 | KRÁTKÁ OTOČNÁ STĚNA V 90° ^{2) 3)} PŘÍSLUŠENSTVÍ NA OBJEDNÁVKU

6mm bezpečnostní sklo | profil + krátká otočná stěna, šířka 457 mm | délka vodorovné vzpěry 1200 mm | dodávka v 1 balení

STANDARDNÍ ROZMĚRY ¹⁾

		Typ	Šířka	Barva	Sklo		
Šířka	Výška	Kód	Rozměr	50=aluchrom 06=černá matná	07=čiré	22=Durlux	87=Screen 88=bílé linky
457	2000	D22BTK2	0457	xx	07	5 890 / 7 070 Kč	22 7 070 / 8 490 Kč xx 8 220 / 9 870 Kč

ZVLÁŠTNÍ ROZMĚRY ¹⁾

200 - 600	do 2000	D22BTK2	SM1	xx	07	10 020 / 12 030 Kč	22 12 030 / 14 440 Kč xx 17 280 / 20 740 Kč
-----------	---------	---------	-----	----	----	--------------------	---

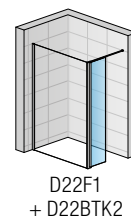

D22F3 | DOPLŇKOVÁ BOČNÍ STĚNA V 90° ³⁾ (VIZ STRANY 302-303)

PŘÍSLUŠENSTVÍ NA OBJEDNÁVKU

D22SDK | TELESKOPICKÁ STROPNÍ VZPĚRA

Délka stropní vzpěry 1500 mm | maximální výška stropu pro kotvení je 2900 mm

Typ	Barva	Délka	Cena
Kód	50=aluchrom 06=černá matná	Rozměr	
D22SDK	.xx.	1500	1 030 / 1 240 Kč

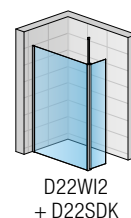
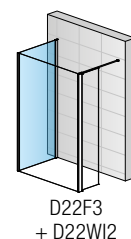

PŘÍPLATKY

Zkosení / výřez **Z.AUS.001** (vychází se z ceny za zvláštní rozměry) Cena za ks 2 530 Kč

PŘESTAVNÉ ŠÍŘKY

Standardní rozměry		1
Šířka	Pevná stěna (-20 mm; +5 mm)	
700	680-705	
800	780-805	
900	880-905	
1000	980-1005	
1200	1180-1205	
1400	1380-1405	
Zvláštní rozměry		(-10 mm; +15 mm)
např.: 865	855-880	

POZNÁMKY

- 1) - V PŘÍPADĚ MONTÁŽE NA DLAŽBU JE NUTNO VZÍT V ÚVAHU ROZDÍL MEZI NOMINÁLNÍ A FYZICKOU ŠÍŘKOU. VIZ TECHNICKÉ INFORMACE NA KONCI KAPITOLY DIVERA.
- 2) - KRÁTKÁ OTOČNÁ STĚNA D22BTK2 MŮŽE BÝT OBJEDNÁNA SAMOSTATNĚ, ABY SE ROZŠÍŘILA STÁVAJÍCÍ PEVNÁ STĚNA D22WI1 NA D22WI2.
- 3) - V PŘÍPADĚ OBJEDNÁVKY D22BTK2 SM1 NUTNO OBJEDNAT D22F1.
- 4) - D22WI2 LZE KOMBINOVAT S DOPLŇKOVOU BOČNÍ STĚNOU D22F3 PRO L-MONTÁŽ. VIZ STRANY 302-303.

WALK-IN DIVERA

SAFETY
GLASS
6 MM

4

STAND.
2000 MM

MAX.
1800 MM

MAX.
1600 MM

AQUA
PERLE



EM 14428
A1 2008



↑
Vysvětlivky
k piktogramům
naleznete
na vnitřní zadní
straně obálky



D22WI3 | aluchrom (50), čiré sklo (07)



D22WI3 + D22SDK | aluchrom (50), čiré sklo (07)



D22WI3 + D22SDK | černá matná (06), čiré sklo (07)

OBJEDNACÍ KÓD NALEZNETE V BĚŽOVÝCH POLÍCH:

D22WI3 110 50 07 = DIVERA pevná stěna samostatná s krátkou otočnou stěnou ve 180°, šířka pevné stěny 700 mm, šířka krátké otočné stěny 400 mm, výška 2000 mm, aluchrom, čiré sklo

D22WI3 | PEVNÁ STĚNA SAMOSTATNÁ S KRÁTKOU OTOČNOU STĚNOU VE 180°

6mm bezpečnostní sklo | vodorovná vzpěra 1200 mm (lze zkrátit) | dodávka ve 2 baleních (D22F1+D22BTK3)

STANDARDNÍ ROZMĚRY ^{1) 3)}

Šířka A		Šířka pevného dílu C	Šířka otočné stěny B	Výška	Typ	Šířka	Barva	Sklo				
Kód		Rozměr		50=aluchrom 06=černá matná	07=čiré	22=Durlux	87=Screen 88=bílé linky					
1100	700	400	2000	D22WI3	110	xx	07	12 440 / 14 930 Kč	22	14 930 / 17 920 Kč	xx	15 550 / 18 660 Kč
1200	800	400	2000	D22WI3	120	xx	07	12 660 / 15 200 Kč	22	15 200 / 18 240 Kč	xx	15 840 / 19 010 Kč
1300	900	400	2000	D22WI3	130	xx	07	12 910 / 15 500 Kč	22	15 500 / 18 600 Kč	xx	16 130 / 19 370 Kč
1400	1000	400	2000	D22WI3	140	xx	07	13 330 / 16 000 Kč	22	16 000 / 19 200 Kč	xx	16 670 / 20 010 Kč
1600	1200	400	2000	D22WI3	160	xx	07	13 750 / 16 500 Kč	22	16 500 / 19 800 Kč	xx	17 190 / 20 630 Kč
1800	1400	400	2000	D22WI3	180	xx	07	14 120 / 16 940 Kč	22	16 940 / 20 330 Kč	xx	17 650 / 21 180 Kč

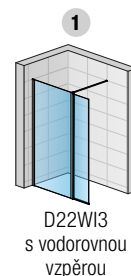

D22F1 | PEVNÁ STĚNA SAMOSTATNÁ

6mm bezpečnostní sklo | dodávka v 1 balení

K SAMOSTATNÉ PEVNÉ STĚNĚ JE VŽDY NUTNO OBJEDNAT MONTÁŽNÍ SET D22BTK3

ZVLÁŠTNÍ ROZMĚRY ¹⁾

Šířka		Výška	Typ	Šířka	Barva	Sklo				
Kód		Rozměr	50=aluchrom 06=černá matná	07=čiré	22=Durlux	87=Screen 88=bílé linky				
250 - 800	do 2000	D22F1	SM1	xx	07	7 920 / 9 500 Kč	22	9 500 / 11 410 Kč	xx	10 270 / 12 330 Kč
801 - 1600	do 2000	D22F1	SM2	xx	07	10 300 / 12 360 Kč	22	12 360 / 14 840 Kč	xx	15 410 / 18 530 Kč

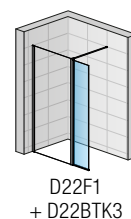
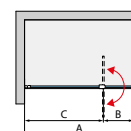

D22BTK3 | KRÁTKÁ OTOČNÁ STĚNA VE 180° ²⁾ PŘÍSLUŠENSTVÍ NA OBJEDNÁVKU

6mm bezpečnostní sklo | profil + krátká otočná stěna, šířka 400 mm | délka vodorovné vzpěry 1200 mm | dodávka v 1 balení

STANDARDNÍ ROZMĚRY ¹⁾

Šířka		Výška	Typ	Šířka	Barva	Sklo				
Kód		Rozměr	50=aluchrom 06=černá matná	07=čiré	22=Durlux	87=Screen 88=bílé linky				
400	2000	D22BTK3	0400	xx	07	6 600 / 7 920 Kč	22	7 920 / 9 500 Kč	xx	8 650 / 10 380 Kč

ZVLÁŠTNÍ ROZMĚRY ¹⁾

200 - 600	do 2000 ⁴⁾	D22BTK3	SM1	xx	07	10 800 / 12 960 Kč	22	12 960 / 15 560 Kč	xx	17 440 / 20 930 Kč
-----------	-----------------------	----------------	------------	-----------	-----------	--------------------	-----------	--------------------	-----------	--------------------

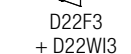
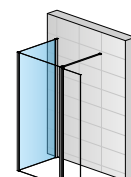

D22F3 | DOPLŇKOVÁ BOČNÍ STĚNA V 90° ³⁾ (VIZ STRANY 302-303)

PŘÍSLUŠENSTVÍ NA OBJEDNÁVKU

D22SDK | TELESKOPICKÁ STROPNÍ VZPĚRA

Délka stropní vzpěry 1500 mm | maximální výška stropu pro kotvení je 2900 mm



Typ	Barva	Délka	Cena
Kód	50=aluchrom 06=černá matná	Rozměr	
D22SDK	.xx.	1500	1 030 / 1 240 Kč

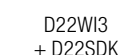
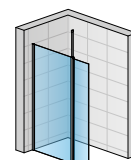

PŘÍPLATKY

Zkosení / výřez **Z.AUS.001** (vychází se z ceny za zvláštní rozměry) Cena za ks 2 530 Kč

PŘESTAVNÉ ŠÍŘKY

Standardní rozměry		1
Šířka	Pevná stěna (-20 mm; +5 mm)	
1100	1080-1105	
1200	1180-1205	
1300	1280-1305	
1400	1380-1405	
1600	1580-1605	
1800	1780-1805	
Zvláštní rozměry		(-10 mm; +15 mm)
např.: 865	855-880	

POZNÁMKY

- 1) - V PŘÍPADĚ MONTÁŽE NA DLAŽBU JE NUTNO VZÍT V ÚVAHU ROZDÍL MEZI NOMINÁLNÍ A FYZICKOU ŠÍŘKOU. VIZ TECHNICKÉ INFORMACE NA KONCI KAPITOLY DIVERA.
- 2) - V PŘÍPADĚ OBJEDNÁVKY D22BTK3 SM1 NUTNO OBJEDNAT D22F1.
- 3) - D22WI3 LZE KOMBINOVAT S DOPLŇKOVOU BOČNÍ STĚNOU D22F3 PRO L-MONTÁŽ. VIZ STRANY 302-303

WALK-IN DIVERA

SAFETY
GLASS
6 MM

4

STAND.
2000 MM

MAX.
1600 MM

AQUA
PERLE



EN 14428
A1 2008



BLACK
LINE

↑
Vysvětlivky
k piktogramům
naleznete
na vnitřní zadní
straně obálky



D22W1H + D22F3 | aluchrom (50), čiré sklo (07)



D22F3VSM + D22W12 | černá matná (06), čiré sklo (07)

OBJEDNACÍ KÓD NALEZNETE V BĚŽOVÝCH POLÍCH:

D22F3 070 50 07 = DIVERA doplňková boční stěna v 90°, šířka 700 mm, výška 2000 mm, aluchrom, čiré sklo

D22F3 | DOPLŇKOVÁ BOČNÍ STĚNA V 90° 2)

LZE KOMBINOVAT S DOPLŇKOVOU BOČNÍ STĚNOU D22F1 PRO L-MONTÁŽ

6mm bezpečnostní sklo | dodávka v 1 balení

STANDARDNÍ ROZMĚRY 1)

		Typ	Šířka	Barva		Sklo				
Šířka	Výška	Kód	Rozměr	50=aluchrom 06=černá matná	07=čiré	22=Durlux	87=Screen 88=bílé linky			
700	2000	D22F3	070	xx	07	5 850 / 7 020 Kč	22	7 020 / 8 430 Kč	xx	7 160 / 8 600 Kč
800	2000	D22F3	080	xx	07	6 080 / 7 300 Kč	22	7 300 / 8 760 Kč	xx	8 080 / 9 700 Kč
900	2000	D22F3	090	xx	07	6 320 / 7 590 Kč	22	7 590 / 9 110 Kč	xx	8 890 / 10 680 Kč
1000	2000	D22F3	100	xx	07	6 750 / 8 100 Kč	22	8 100 / 9 730 Kč	xx	9 580 / 11 500 Kč
1200	2000	D22F3	120	xx	07	7 160 / 8 600 Kč	22	8 600 / 10 320 Kč	xx	11 200 / 13 450 Kč
1400	2000	D22F3	140	xx	07	7 850 / 9 430 Kč	22	9 430 / 11 310 Kč	xx	12 690 / 15 240 Kč

ZVLÁŠTNÍ ROZMĚRY (BOČNÍ STĚNA I DVEŘE MAJÍ STEJNOU VÝŠKU)

250 - 800	2000	D22F3	SM1	xx	07	7 920 / 9 500 Kč	22	9 500 / 11 410 Kč	xx	14 090 / 16 910 Kč
801 - 1600	2000	D22F3	SM2	xx	07	10 300 / 12 360 Kč	22	12 360 / 14 840 Kč	xx	15 350 / 18 420 Kč

ZVLÁŠTNÍ ROZMĚRY ZKRÁCENÁ BOČNÍ STĚNA (BOČNÍ STĚNA A DVEŘE MAJÍ ROZDÍLNOU VÝŠKU) 3)

250 - 800	do 2000	D22F3V	SM1	xx	07	8 170 / 9 810 Kč	22	9 810 / 11 780 Kč	xx	13 800 / 16 560 Kč
801 - 1600	do 2000	D22F3V	SM2	xx	07	10 920 / 13 110 Kč	22	13 110 / 15 730 Kč	xx	17 660 / 21 190 Kč

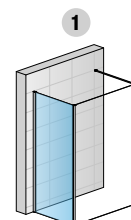

D22F3
+ D22W1H

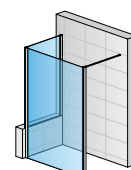

D22F3V
+ D22W1H

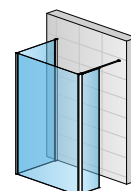

D22F3
+ D22W12

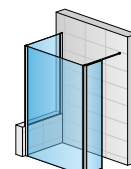

D22F3V
+ D22W12

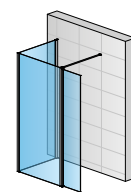

D22F3
+ D22W13

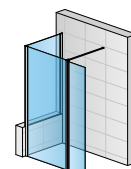

D22F3V
+ D22W13

WALK-IN

PŘÍPLATKY

Zkosení / výřez	Z.AUS.001 (vychází se z ceny za zvláštní rozměry)	Cena za ks	2 530 Kč
-----------------	---	------------	----------

VOLITELNÉ PŘÍSLUŠENSTVÍ

Rozšiřovací profil 25 mm	AD221.50.2000 (aluchrom) / AD221.06.2000 (černá matná)	výška 2000 mm	800 / 960 Kč
	AD221.50.SM1 (aluchrom) / AD221.06.SM1 (černá matná)	výška do 2000 mm	1 120 / 1 340 Kč
Fixní díl k rohové vzpěře pro uchycení na sklo	D22FPG.10 (chrom) / D22FPG.06 (černá matná)		380 / 460 Kč
Rohová vzpěra zeď-sklo	D22EV1.10.500 (chrom) / D22EV1.06.500 (černá matná)	délka 500 mm	1 570 / 1 810 Kč
Rohová vzpěra sklo-sklo	D22EV2.10.500 (chrom) / D22EV2.06.500 (černá matná)	délka 500 mm	1 570 / 1 810 Kč

PŘESTAVNÉ ŠÍŘKY

Instalační rozměry vaničky
- od svíslého obkladu po vnější hranu vaničky

Stavební připravenost dlažby
pro zástěny standardních rozměrů

Standardní rozměry	1	Montáž na dlažbu (střed skla)
Šířka	Boční stěna v 90° (-20 mm; +5 mm)	Boční stěna v 90° (-10 mm; +15 mm)
700	680-705	668
800	780-805	768
900	880-905	868
1000	980-1005	968
1200	1180-1205	1168
1400	1380-1405	1368
Zvláštní rozměry	(-10 mm; +15 mm)	(-10 mm; +15 mm)
např.: 865	855-880	865

POZNÁMKY

- 1) - V PŘÍPADĚ MONTÁŽE NA DLAŽBU JE NUTNO VZÍT V ÚVAHU ROZDÍL MEZI NOMINÁLNÍ A FYZICKOU ŠÍŘKOU. VIZ TECHNICKÉ INFORMACE NA KONCI KAPITOLY DIVERA.
- 2) - LZE KOMBINOVAT SE STANDARDNÍ BOČNÍ STĚNOU V 90° D22F1 (VIZ STRANY 174-175).
- 3) - DŮLEŽITÉ UPOZORNĚNÍ: ZKRÁCENÁ BOČNÍ STĚNA VŽDY DOSEDÁ NA VANU/SOKL.

1 Technické informace na konci kapitoly DIVERA.

Rozměry v mm. Ceny v Kč bez DPH. Technické změny vyhrazeny. Zvláštní provedení nelze vrátit.

WALK-IN ANNEA

SAFETY GLASS
6 MM

1

STAND.
2000 MM

MAX.
1200 MM

AQUA
PERLE



EM 14428
A1 208



BLACK
LINE

METAL
BRUSHED

↑
Vysvětlivky
k pictogramům
naleznete
na vnitřní zadní
straně obálky



ANT1 | gold brushed (13), čiré sklo (07)



ANTW1 | gun metal brushed (26), čiré sklo (07)



ANT1 | nickel brushed (25), čiré sklo (07)

OBJEDNACÍ KÓD NALEZNETE V BĚŽOVÝCH POLÍCH:

ANT1 0750 13 07 = pevná stěna samostatná s vyrovnávacím profilem, výška 2000 mm, šířka 750 mm, gold brushed, čiré sklo

ANT1 | WALK-IN PEVNÁ STĚNA SAMOSTATNÁ S VYROVNÁVACÍM PROFILEM

6mm bezpečnostní sklo, antiplaková úprava skla Aquaperle | stabilizační vzpěra

STANDARDNÍ ROZMĚRY ¹⁾

STANDARDNÍ ROZMĚRY ¹⁾			Typ	Šířka	Barva	Sklo	
Šířka	Šířka skla	Výška	Kód	Rozměr	06=černá matná 13=gold brushed 25=nickel brushed 26=gun metal brushed 27=copper brushed 50=aluchrom	07=čiré	
700	668	2000	ANT1	0700	xx	07	7 300 / 8 760 Kč
750	718	2000	ANT1	0750	xx	07	7 510 / 9 020 Kč
800	768	2000	ANT1	0800	xx (50)	07	7 740 / 9 300 Kč
900	868	2000	ANT1	0900	xx	07	7 980 / 9 570 Kč
1000	968	2000	ANT1	1000	xx (50)	07	8 330 / 10 000 Kč
1200	1168	2000	ANT1	1200	xx (50)	07	8 890 / 10 680 Kč

ZVLÁŠTNÍ ROZMĚRY ²⁾

300 - 1200	dle šířky skla	do 2000	ANT1	SM1	xx	07	13 500 / 16 200 Kč
------------	----------------	---------	------	-----	----	----	--------------------

PRODUKTY
SKLADEM

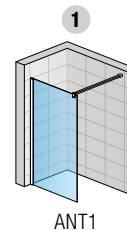

ANTW1 | WALK-IN PEVNÁ STĚNA SAMOSTATNÁ - S L-KOVÁNÍM

6mm bezpečnostní sklo, antiplaková úprava skla Aquaperle | stabilizační vzpěra

STANDARDNÍ ROZMĚRY ¹⁾

STANDARDNÍ ROZMĚRY ¹⁾			Typ	Šířka	Barva	Sklo	
Šířka	Šířka skla	Výška	Kód	Rozměr	06=černá matná 13=gold brushed 25=nickel brushed 26=gun metal brushed 27=copper brushed 50=aluchrom	07=čiré	
700	677	2000	ANTW1	0700	xx	07	8 040 / 9 650 Kč
750	727	2000	ANTW1	0750	xx	07	8 270 / 9 920 Kč
800	777	2000	ANTW1	0800	xx	07	8 520 / 10 230 Kč
900	877	2000	ANTW1	0900	xx	07	8 780 / 10 540 Kč
1000	977	2000	ANTW1	1000	xx	07	9 160 / 11 000 Kč
1200	1177	2000	ANTW1	1200	xx	07	9 790 / 11 750 Kč

ZVLÁŠTNÍ ROZMĚRY ²⁾

300 - 1200	dle šířky skla	do 2000	ANTW1	SM1	xx	07	14 850 / 17 820 Kč
------------	----------------	---------	-------	-----	----	----	--------------------

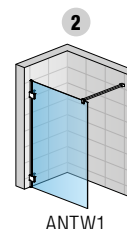

WALK-IN

PŘÍPLATKY VÝŘEZY, ZKOSENÍ A VÝŠKOVÉ ZKRÁCENÍ LZE POUZE U BAREV 50 A 06

Zkosení / výřez	Z.AUS.001 (vychází se z ceny za zvláštní rozměry)	Cena za ks	2 530 Kč
-----------------	---	------------	----------

PŘESTAVNÉ ŠÍŘKY

Šířka od zdi k vnější hraně skla

Standardní rozměry	1	2
	Pevná stěna (-7 mm; +10 mm)	Pevná stěna (-5 mm; +5 mm)
Šířka		
700	668	677
750	718	727
800	768	777
900	868	877
1000	968	977
1200	1168	1177
Zvláštní rozměry	(-7 mm; +10 mm)	(-5 mm; +5 mm)
např.: 865	865	865

POZNÁMKY

- 1) - V PŘÍPADĚ MONTÁŽE NA DLAŽBU JE NUTNO VZÍT V ÚVAHU ROZDÍL MEZI NOMINÁLNÍ A FYZIKOU ŠÍŘKOU. VIZ TECHNICKÉ INFORMACE NA KONCI KAPITOLY ANNEA.
- 2) - OBJEDNÁVKY JE NUTNO UVĚST, ZDA BUDE MONTÁŽ NA VANIČKU NEBO NA DLAŽBU (ŠÍŘKA NA STŘED SKLA). VIZ TECH. INFORMACE NA KONCI KAPITOLY ANNEA.

WALK-IN TOP-LINE S

SAFETY
GLASS
6 MM

4

STAND.
2000 MM

MAX.
1400 MM

AQUA
PERLE



EN 14428
A1 2008*



BLACK
LINE

↑
Vysvětlivky
k piktogramům
naleznete
na vnitřní zadní
straně obálky
Sprchové
zástěny
BLACK LINE
jsou dostupné
pouze
v čirém skle (07).



TOPF2 + BTK1 vodorovná vzpěra | aluchrom (50), čiré sklo (07)



TOPF2 + BTK1 stropní vzpěra | aluchrom (50), čiré sklo (07)



BTK1 | vodorovná vzpěra



BTK1 | stropní vzpěra

OBJEDNACÍ KÓD NALEZNETE V BĚŽOVÝCH POLÍCH:
TOPF2 075 01 07 = TOP-LINE S pevná stěna samostatná, šířka 750 mm, výška 2000 mm, matný elox, čiré sklo

TOPF2 | PEVNÁ STĚNA SAMOSTATNÁ

6mm bezpečnostní sklo | celková výška včetně vodorovné vzpěry 2023 mm | lze namontovat vpravo i vlevo

K SAMOSTATNÉ PEVNÉ STĚNĚ JE VŽDY NUTNO OBJEDNAT MONTÁŽNÍ SET BTK1
STANDARDNÍ ROZMĚRY

		Typ	Šířka	Barva		Sklo	
Šířka	Výška	Kód	Rozměr	01=matný elox 04=bílá 06=černá matná 2) 50=aluchrom	07=čiré 22=Durlux	30=Mastercarré 51=linie	
700	2000	TOPF2	070	xx	xx	7 300 Kč	xx 10 200 Kč
750	2000	TOPF2	075	xx	xx	7 440 Kč	xx 10 360 Kč
800	2000	TOPF2	080	xx	xx	7 440 Kč	xx 10 360 Kč
900	2000	TOPF2	090	xx	xx	7 730 Kč	xx 10 640 Kč
1000	2000	TOPF2	100	xx	xx	8 170 Kč	xx 11 100 Kč
1200	2000	TOPF2	120	xx	xx	8 770 Kč	xx 11 670 Kč
1400	2000	TOPF2	140	xx	xx	9 360 Kč	xx 12 260 Kč

ZVLÁŠTNÍ ROZMĚRY 1)

250 - 800	do 2000	TOPF2	SM1	xx	xx	8 910 Kč	xx 11 820 Kč
801 - 1400	do 2000	TOPF2	SM2	xx	xx	11 280 Kč	xx 14 200 Kč

VOLITELNÉ PŘÍSLUŠENSTVÍ: BTK1 | MONTÁŽNÍ SET
VODOROVNÁ NEBO STROPNÍ VZPĚRA + KOTVICÍ A UKONČOVACÍ PROFIL

délka vodorovné / stropní vzpěry 1500 mm | maximální výška stropu pro kotvení je 2800 mm

STANDARDNÍ ROZMĚRY

		Typ	Barva	Šířka	Cena
Výška	Kód		01=matný elox 04=bílá 06=černá matná 2) 50=aluchrom	Rozměr	
2000	BTK1	.xx.	2000	3 400 Kč	

ZVLÁŠTNÍ ROZMĚRY

do 2000	BTK1	.xx.	SM1	3 400 Kč
---------	------	------	-----	----------

PŘÍPLATKY

Zkosení / výřez	Z.AUS.001 (vychází se z ceny za zvláštní rozměry)	Cena za ks	2 530 Kč
-----------------	---	------------	----------

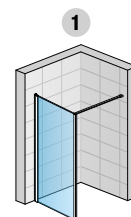
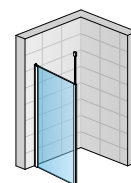
**PRODUKTY
SKLADEM**

 TOPF2 + BTK1
s vodorovnou
vzpěrou

 TOPF2 + BTK1
se stropní
vzpěrou

WALK-IN

PŘESTAVNÉ ŠÍŘKY

Šířka od zdi k vnější hraně profilu

Standardní rozměry

Šířka	Pevná stěna (-25 mm; 0 mm)
700	675-700
750	725-750
800	775-800
900	875-900
1000	975-1000
1200	1175-1200
1400	1375-1400

Zvláštní rozměry

(-25 mm; 0 mm)	
např.: 865	840-865

POZNÁMKY

1) - V PŘÍPADĚ MONTÁŽE NA DLAŽBU JE NUTNO VZÍT V ÚVAHU ROZDÍL MEZI NOMINÁLNÍ A FYZICKOU ŠÍŘKOU. VIZ TECHNICKÉ INFORMACE NA KONCI KAPITOLY ŘADY TOP-LINE S.

2) - WALK-IN ZÁSTĚNY BLACK LINE V ČERNÉ MATNÉ BARVĚ JSOU DOSTUPNÉ POUZE V ČIRÉM SKLE (07)

WALK-IN TOP-LINE S

SAFETY
GLASS
6 MM

4

STAND.
2000 MM

MAX.
1400 MM

AQUA
PERLE



EN 14428
A1 2008



BLACK
LINE

↑
Vysvětlivky
k pictogramům
naleznete
na vnitřní zadní
straně obálky

Sprchové
zástěny
BLACK LINE
jsou dostupné
pouze
v čířém skle (07).



TOPF2 + BTK22 otočná stěna v 90°, vodorovná vzpěra | aluchrom (50), čířé sklo (07)



TOPF2 + BTK22 otočná stěna v 90°, stropní vzpěra | aluchrom (50), čířé sklo (07)



BTK22 | vodorovná vzpěra



BTK22 | stropní vzpěra

OBJEDNACÍ KÓD NALEZNETE V BĚŽOVÝCH POLÍCH:
TOPF2 075 01 07 = TOP-LINE S pevná stěna samostatná, šířka 750 mm, výška 2000 mm, matný elox, čiré sklo

TOPF2 | PEVNÁ STĚNA SAMOSTATNÁ

6mm bezpečnostní sklo | celková výška včetně vodorovné vzpěry 2023 mm | lze namontovat vpravo i vlevo

K SAMOSTATNÉ PEVNÉ STĚNĚ JE VŽDY NUTNO OBJEDNAT MONTÁŽNÍ SET BTK22
STANDARDNÍ ROZMĚRY

STANDARDNÍ ROZMĚRY		Typ	Šířka	Barva	Sklo			
Šířka	Výška	Kód	Rozměr	01=matný elox 04=bílá 06=černá matná 2) 50=aluchrom	07=čiré 22=Durlux 30=Mastercarré 51=linie			
700	2000	TOPF2	070	xx	xx	7 300 Kč	xx	10 200 Kč
750	2000	TOPF2	075	xx	xx	7 440 Kč	xx	10 360 Kč
800	2000	TOPF2	080	xx	xx	7 440 Kč	xx	10 360 Kč
900	2000	TOPF2	090	xx	xx	7 730 Kč	xx	10 640 Kč
1000	2000	TOPF2	100	xx	xx	8 170 Kč	xx	11 100 Kč
1200	2000	TOPF2	120	xx	xx	8 770 Kč	xx	11 670 Kč
1400	2000	TOPF2	140	xx	xx	9 360 Kč	xx	12 260 Kč

ZVLÁŠTNÍ ROZMĚRY 1)

250 - 800	do 2000	TOPF2	SM1	xx	xx	8 910 Kč	xx	11 820 Kč
801 - 1400	do 2000	TOPF2	SM2	xx	xx	11 280 Kč	xx	14 200 Kč

VOLITELNÉ PŘÍSLUŠENSTVÍ: MONTÁŽNÍ SET BTK22 | KRÁTKÁ OTOČNÁ STĚNA V 90°

6mm bezpečnostní sklo | kotvicí a spojovací profil + krátká otočná stěna 437 mm | délka vodorovné / stropní vzpěry 1500 mm | maximální výška stropu pro kotvení je 2800 mm

STANDARDNÍ ROZMĚRY

STANDARDNÍ ROZMĚRY		Typ	Šířka	Barva	Sklo			
Šířka	Výška	Kód	Rozměr	01=matný elox 04=bílá 06=černá matná 2) 50=aluchrom	07=čiré 22=Durlux 30=Mastercarré 51=linie			
437	2000	BTK22	0437	xx	xx	10 050 Kč	xx	12 760 Kč

ZVLÁŠTNÍ ROZMĚRY

200 - 600	do 2000	BTK22	SM1	xx	xx	11 540 Kč	xx	14 270 Kč
-----------	---------	-------	-----	----	----	-----------	----	-----------

PŘÍPLATKY

Zkosení / výřez	Z.AUS.001 (vychází se z ceny za zvláštní rozměry)	Cena za ks	2 530 Kč
-----------------	---	------------	----------

PRODUKTY SKLADEM

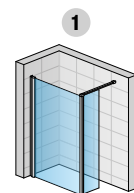

TOPF2 + BTK22 s vodorovnou vzpěrou

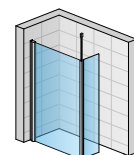

TOPF2 + BTK22 se stropní vzpěrou

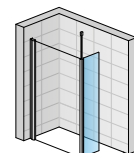
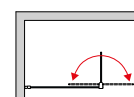
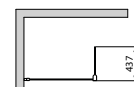

TOPF2 + BTK22

WALK-IN

PŘESTAVNÉ ŠÍŘKY

Šířka od zdi k vnější hraně profilu

Standardní rozměry

Šířka	Pevná stěna (-25 mm; 0 mm)
700	675-700
750	725-750
800	775-800
900	875-900
1000	975-1000
1200	1175-1200
1400	1375-1400

Zvláštní rozměry

Zvláštní rozměry	(-25 mm; 0 mm)
např.: 865	840-865

POZNÁMKY

- 1) - V PŘÍPADĚ MONTÁŽE NA DLAŽBU JE NUTNO VZÍT V ÚVAHU ROZDÍL MEZI NOMINÁLNÍ A FYZICKOU ŠÍŘKOU. VIZ TECHNICKÉ INFORMACE NA KONCI KAPITOLY ŘADY TOP-LINE S.
- 2) - WALK-IN ZÁSTĚNY BLACK LINE V ČERNÉ MATNÉ BARVĚ JSOU DOSTUPNÉ POUZE V ČIRÉM SKLE (07)

WALK-IN TOP-LINE S

SAFETY
GLASS
6 MM

4

STAND.
2000 MM

MAX.
1400 MM

AQUA
PERLE



EN 14428
A1 208*



BLACK
LINE

↑
Vysvětlivky
k piktogramům
naleznete
na vnitřní zadní
straně obálky
Sprchové
zástěny
BLACK LINE
jsou dostupné
pouze
v čířém skle (07).



TOPF2 + BTK32 otočná stěna ve 180°, vodorovná vzpěra I aluchrom (50), čířé sklo (07)



TOPF2 + BTK32 otočná stěna ve 180°, stropní vzpěra I aluchrom (50), čířé sklo (07)



BTK32 I vodorovná vzpěra



BTK32 I stropní vzpěra

OBJEDNACÍ KÓD NALEZNETE V BĚŽOVÝCH POLÍCH:

TOPF2 075 01 07 = TOP-LINE S pevná stěna samostatná, šířka 750 mm, výška 2000 mm, matný elox, čiré sklo

TOPF2 | PEVNÁ STĚNA SAMOSTATNÁ

6mm bezpečnostní sklo | celková výška včetně vodorovné vzpěry 2023 mm | lze namontovat vpravo i vlevo

K SAMOSTATNÉ PEVNÉ STĚNĚ JE VŽDY NUTNO OBJEDNAT MONTÁŽNÍ SET BTK32

STANDARDNÍ ROZMĚRY

		Typ	Šířka	Barva		Sklo	
Šířka	Výška	Kód	Rozměr	01=matný elox 04=bílá 06=černá matná 2) 50=aluchrom	07=čiré 22=Durlux	30=Mastercarré 51=linie	
700	2000	TOPF2	070	xx	xx	7 300 Kč	xx 10 200 Kč
750	2000	TOPF2	075	xx	xx	7 440 Kč	xx 10 360 Kč
800	2000	TOPF2	080	xx	xx	7 440 Kč	xx 10 360 Kč
900	2000	TOPF2	090	xx	xx	7 730 Kč	xx 10 640 Kč
1000	2000	TOPF2	100	xx	xx	8 170 Kč	xx 11 100 Kč
1200	2000	TOPF2	120	xx	xx	8 770 Kč	xx 11 670 Kč
1400	2000	TOPF2	140	xx	xx	9 360 Kč	xx 12 260 Kč

ZVLÁŠTNÍ ROZMĚRY 1)

250 - 800	do 2000	TOPF2	SM1	xx	xx	8 910 Kč	xx 11 820 Kč
801 - 1400	do 2000	TOPF2	SM2	xx	xx	11 280 Kč	xx 14 200 Kč

VOLITELNÉ PŘÍSLUŠENSTVÍ: MONTÁŽNÍ SET BTK32 | KRÁTKÁ OTOČNÁ STĚNA VE 180°

6mm bezpečnostní sklo | kotvicí a spojovací profil + krátká otočná stěna 400 mm | délka vodorovné / stropní vzpěry 1500 mm | maximální výška stropu pro kotvení je 2800 mm

STANDARDNÍ ROZMĚRY

		Typ	Šířka	Barva		Sklo	
Šířka	Výška	Kód	Rozměr	01=matný elox 04=bílá 06=černá matná 2) 50=aluchrom	07=čiré 22=Durlux	30=Mastercarré 51=linie	
400	2000	BTK32	0400	xx	xx	10 450 Kč	xx 13 160 Kč

ZVLÁŠTNÍ ROZMĚRY

200 - 600	do 2000	BTK32	SM1	xx	xx	11 490 Kč	xx 14 060 Kč
-----------	---------	-------	-----	----	----	-----------	--------------

PŘÍPLATKY

Zkosení / výřez	Z.AUS.001 (vychází se z ceny za zvláštní rozměry)	Cena za ks	2 530 Kč
-----------------	---	------------	----------

PRODUKTY
SKLADEM

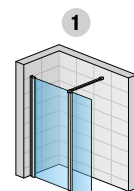

TOPF2 + BTK32 s vodorovnou vzpěrou

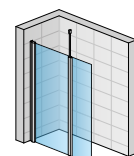

TOPF2 + BTK32 se stropní vzpěrou

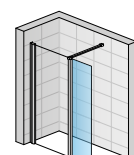
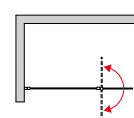
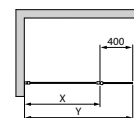

TOPF2 + BTK32

WALK-IN

PŘESTAVNÉ ŠÍŘKY

Šířka od zdi k vnější hraně profilu

Standardní rozměry

Šířka	Pevná stěna (-25 mm; 0 mm)
700	675-700
750	725-750
800	775-800
900	875-900
1000	975-1000
1200	1175-1200
1400	1375-1400

Zvláštní rozměry

	(-25 mm; 0 mm)
např.: 865	840-865

POZNÁMKY

- 1) - V PŘÍPADĚ MONTÁŽE NA DLAŽBU JE NUTNO VZÍT V ÚVAHU ROZDÍL MEZI NOMINÁLNÍ A FYZICKOU ŠÍŘKOU. VIZ TECHNICKÉ INFORMACE NA KONCI KAPITOLY ŘADY TOP-LINE S.
- 2) - WALK-IN ZÁSTĚNY BLACK LINE V ČERNÉ MATNÉ BARVĚ JSOU DOSTUPNÉ POUZE V ČÍRÉM SKLE (07)

WALK-IN EASY

ASERTIVNÍ DESIGN PRO SPRCHOVÝ KOUT

Řada WALK-IN EASY je ideálním řešením pro design koupelny. Výrazné linie a pravouhlý design dodávají sprchovému koutu průmyslový, industriální vzhled.

Pevné zástěny vytvářejí v koupelně nový rozměr a vymykají se dosavadním standardům interiérového designu.



V nabídce následující varianty:

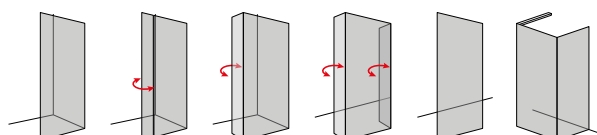



VLASTNOSTI



Bezpečnostní sklo
8/6 mm



Standardní výška
2000 mm



Zkosení / Výřez



Dveře nebo boční stěnu lze namontovat jako pravé nebo levé



Počet variant skel



Maximální šířka dveří



Splňuje normu na sprchové zástěny EN 14428:2008+A1



BLACK LINE: Pohledové díly v černé matné barvě (06)



Antiplaková úprava Aquaperle



Zvláštní rozměry



Dostatečná šířka pro pohodlný vstup



ONE COLOR Line
Barvy vhodné pro kombinaci s nábytkem Amiata nebo vanou Karol

DESIGN A FUNKČNOST

Standardně dodávaná vodorovná vzpěra

- pro zajištění optimální stability
- délka 1250 mm, vzpěru lze zkrátit na míru
- Pro Walk-in zástěny stojící v prostoru nutno objednat další vodorovnou vzpěru SMGE.XX.1250 (pouze 1 vodorovná vzpěra je součástí Walk-in zástěny EASY)



111



121



Příslušenství na objednávku - stropní nebo rohová vzpěra

- stropní vzpěra k ukotvení do stropu, výška až 1000 mm (1)
- rohová vzpěra, délka 1000 mm (2)

ONE COLOR Line

- Barevné provedení sladěné s nábytkem Amiata a vanami Karol:
- 60 | Grigio Corda Mat
 - 61 | Terra d'ombra Mat
 - 62 | Grigio Ardesia Mat
 - 63 | Blu Oceano Mat
 - 64 | Salvia Mat
 - 65 | Terracotta Mat

60



61



62

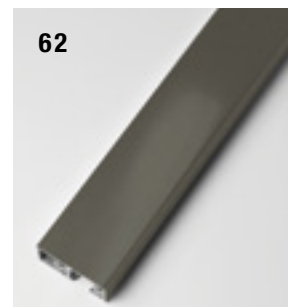

63



64



65



TECHNICKÉ PŘEDNOSTI



Snadná montáž: vyrovnávací profil na zeď

- umožňuje až 25mm přestavitelnost

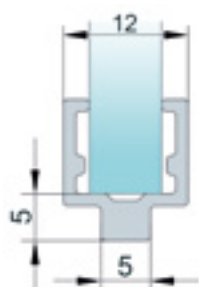

Spodní profil

- Walk-in zástěna EASY je dodávána včetně spodního profilu v příslušné barvě, pro zjednodušenou montáž i jako ochrana hrany skla



Spojovací díl VT90.XX pro spojení dvou standardně dodávaných vodorovných vzpěr

- VT90.XX umožňuje spojení dvou Walk-in zástěn EASY
- VT90.XX je pouze na objednávku

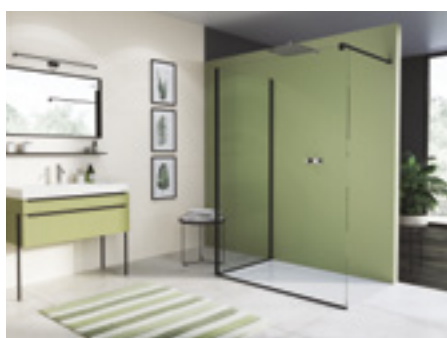

Spojovací profil WPE pro L-montáž (kombinace 2x STR4P)

- WPE umožňuje spojení dvou Walk-in zástěn pro montáž ve tvaru L
- spojovací profil WPE je pouze na objednávku



Montážní sety - krátké otočné stěny BTE2 a BTE3 v 6mm bezpečnostním skle

- BTE2: krátká otočná stěna v 90°, šířka 421 mm, výška 2000 mm (1)
- BTE3: krátká otočná stěna ve 180°, šířka 406 mm, výška 2000 mm (2)
- k dispozici barvě aluchrom, matná černá, matná bílá a gold-brushed



STR4P + VT90 + STR4P

Concept Walk-in EASY - pevná stěna samostatná s vyrovnávacím profilem, standardní stěna + zkrácená stěna, čiré sklo (07), aluchrom (50)



STR4P + WPE + STR4P

L-montáž: dvě Walk-in zástěny se spojovacím profilem, čiré sklo (07), černá matná (06)



STR4P+ BTK3

EASY pevná stěna samostatná s vyrovnávacím profilem + krátká otočná stěna ve 180°, čiré sklo (07), aluchrom (50)



STR4P + BTE2

EASY pevná stěna samostatná s vyrovnávacím profilem + krátká otočná stěna v 90°, čiré sklo (07), černá matná (06)



BTE2 + STR4P + BTE2 + SMGE

Walk-in TRIO: EASY pevná stěna samostatná s vyrovnávacím profilem, čiré sklo (07), černá matná (06).

Upozornění: pro Walk-in TRIO nutno doobjednat druhou stabilizační vzpěru SMGE2.XX.1250, standardně je dodávána pouze jedna stabilizační vzpěra



STR4P + SMGE

EASY pevná stěna samostatná s vyrovnávacím profilem, čiré sklo (07), aluchrom (50)

WALK-IN EASY | ONE COLOR

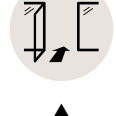
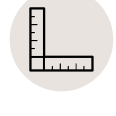

↑
Vysvětlivky
k piktogramům
naleznete
na vnitřní zadní
straně obálky



STR4P | Terracota (65), čiré sklo (07)



Walk-in One color | Grigio Corda (60), čiré sklo (07)



Walk-in One color | Grigio Ardesia (62), čiré sklo (07)



60 | Grigio Corda



61 | Terra d'ombra

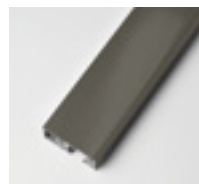

62 | Grigio Ardesia



63 | Blu Oceano



64 | Salvia



65 | Terracotta

OBJEDNACÍ KÓD NALEZNETE V BĚŽOVÝCH POLÍCH:

STR4P 080 07 = EASY pevná stěna samostatná s vyrovnávacím profilem, šířka 800 mm, výška 2000 mm, Grigio Corda, čiré sklo

STR4P ONE COLOR | PEVNÁ STĚNA SAMOSTATNÁ S VYROVNÁVACÍM PROFILEM

8mm bezpečnostní sklo | vodorovná vzpěra 1250 mm (lze zkrátit) | celková výška včetně vzpěry 2017 mm | lze namontovat vpravo i vlevo

STANDARDNÍ ROZMĚRY ¹⁾

STANDARDNÍ ROZMĚRY ¹⁾		Typ	Šířka	Matná barva	Sklo	
Šířka	Výška	Kód	Rozměr	60=Grigio Corda 61=Terra d'ombra 62=Grigio Ardesia 63=Blu Oceano 64=Salvia 65=Terracotta	07=čiré	
800	2000	STR4P	080	xx	07	10 970 Kč
900	2000	STR4P	090	xx	07	11 530 Kč
1000	2000	STR4P	100	xx	07	12 070 Kč
1200	2000	STR4P	120	xx	07	13 210 Kč
1400	2000	STR4P	140	xx	07	14 320 Kč
1600	2000	STR4P	160	xx	07	15 450 Kč

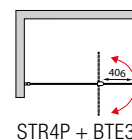
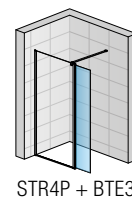
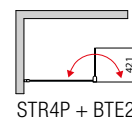
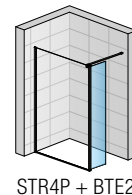
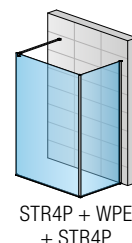
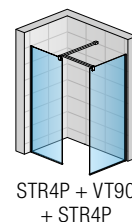
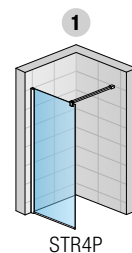

VOLITELNÉ PŘÍSLUŠENSTVÍ

Typ	Matná barva	Délka	Cena		
Kód	60=Grigio Corda 61=Terra d'ombra 62=Grigio Ardesia 63=Blu Oceano 64=Salvia 65=Terracotta	(mm)			
Spojovací profil WPE pro L-montáž (kombinace 2x STR4P)	WPE	.xx	2000	2 950 Kč	
Kód	60=Grigio Corda 61=Terra d'ombra 62=Grigio Ardesia 63=Blu Oceano 64=Salvia 65=Terracotta	(mm)			
Spojovací díl pro spojení 2 vodorovných vzpěr (kombinace 2x STR4P) ²⁾	VT90	.xx		1 310 Kč	
Typ	Šířka	Matná barva	Sklo		
Kód	(mm)	60=Grigio Corda 61=Terra d'ombra 62=Grigio Ardesia 63=Blu Oceano 64=Salvia 65=Terracotta	07=čiré		
Montážní set BTE2 - krátká otočná stěna v 90° ³⁾	BTE2	0420	xx	07	7 480 Kč
Montážní set BTE3 - krátká otočná stěna ve 180° ³⁾	BTE3	0406	xx	07	7 630 Kč

PŘESTAVNÉ ŠÍŘKY

Šířka od zdi k vnější hraně skla

Standardní rozměry	1
Šířka	Pevná stěna (-18 mm; +7 mm)
800	782-807
900	882-907
1000	982-1007
1200	1182-1207
1400	1382-1407
1600	1582-1607

POZNÁMKY

- ZÁSTĚNA WALK-IN EASY JE DODÁVÁNA VČETNĚ SPODNÍHO PROFILU V PŘÍSLUŠNÉ BARVĚ, PRO ZJEDNODUŠENOU MONTÁŽ I JAKO OCHRANA HRANY SKLA.
- SPOJOVACÍ DÍL VT90.XX (VOLITELNÉ PŘÍSLUŠENSTVÍ) JE URČEN PRO KOMBINACI DVOU PEVNÝCH STĚN STR4P V POŽADOVANÝCH ŠÍŘKÁCH (UMOŽŇUJE SPOJENÍ DVOU STANDARDNĚ DODÁVANÝCH VODOROVNÝCH VZPĚR).
- VÍCE INFORMACÍ O MONTÁŽNÍCH SETECH NALEZNETE NA STRANĚ 327-329.

I Technické informace najdete na konci této kapitoly.

Rozměry v mm. Ceny v Kč bez DPH. Technické změny vyhrazeny. Zvláštní provedení nelze vrátit.

WALK-IN EASY

SAFETY
GLASS
8 MM



STAND.
2000 MM

MAX.
1600 MM

AQUA
PERLE



EN 14428
A1 2008



BLACK
LINE



STR4P | aluchrom (50), čiré sklo (07)

↑
Vysvětlivky
k piktogramům
naleznete
na vnitřní zadní
straně obálky



STR4P + BTE2 | černá matná (06), čiré sklo (07)



STR4P + BTE3 | aluchrom (50), čiré sklo (07)

OBJEDNACÍ KÓD NALEZNETE V BĚŽOVÝCH POLÍCH:

STR4P 080 50 07 = EASY pevná stěna samostatná s vyrovnávacím profilem, šířka 800 mm, výška 2000 mm, aluchrom, čiré sklo

STR4P | PEVNÁ STĚNA SAMOSTATNÁ S VYROVNÁVACÍM PROFILEM

8mm bezpečnostní sklo | vodorovná vzpěra 1250 mm (lze zkrátit), celková výška vč. vzpěry 2017 mm | lze namontovat vpravo i vlevo

PRODUKTY SKLADEM

STANDARDNÍ ROZMĚRY ¹⁾

STANDARDNÍ ROZMĚRY ¹⁾		Typ	Šířka	Barva	Sklo	
Šířka	Výška	Kód	Rozměr	06=černá matná 50=aluchrom	07=čiré	
800	2000	STR4P	080	xx	07	9 530 Kč
900	2000	STR4P	090	xx	07	10 030 Kč
1000	2000	STR4P	100	xx	07	10 490 Kč
1100	2000	STR4P	110	xx	07	10 990 Kč
1200	2000	STR4P	120	xx	07	11 480 Kč
1300	2000	STR4P	130	xx	07	11 960 Kč
1400	2000	STR4P	140	xx	07	12 450 Kč
1500	2000	STR4P	150	xx	07	12 940 Kč
1600	2000	STR4P	160	xx (50)	07	13 430 Kč

ZVLÁŠTNÍ ROZMĚRY ¹⁾

300 - 1600	do 2000	STR4P	SM1	xx	07	17 960 Kč
------------	---------	--------------	------------	-----------	-----------	-----------

PŘÍPLATKY

Zkosení / výřez	Z.AUS.001 (vychází se z ceny za zvláštní rozměry)	Cena za ks	2 530 Kč
-----------------	--	------------	----------

VOLITELNÉ PŘÍSLUŠENSTVÍ

Rohová vzpěra
Stropní vzpěra (max. výška stropu 3000 mm)
Spojovací profil WPE pro L-montáž (kombinace 2x STR4P)

Typ	Barva	Délka	Cena
Kód	06=černá matná 50=aluchrom	(mm)	
RE	.xx.	1000	2 350 Kč
SD8	.xx.	1000	2 100 Kč
WPE	.xx.	2000	2 560 Kč
WPE	.xx.	SM1	2 560 Kč

Spojovací díl pro spojení 2 vodorovných vzpěr (kombinace 2x STR4P) ²⁾
--

Kód	06=černá matná 10=chrom	(mm)	
VT90	.xx		1 140 Kč

Montážní set BTE2 - krátká otočná stěna v 90° ³⁾
Montážní set BTE2 - krátká otočná stěna v 90° - zvláštní rozměry ³⁾
Montážní set BTE3 - krátká otočná stěna ve 180° ³⁾
Montážní set BTE3 - krátká otočná stěna ve 180° - zvláštní rozměry ³⁾

Typ	Šířka	Barva	Sklo	
Kód	(mm)	06=černá matná 50=aluchrom	07=čiré	
BTE2	0420	xx	07	6 500 Kč
BTE2	SM1	xx	07	8 450 Kč
BTE3	0406	xx	07	6 630 Kč
BTE3	SM1	xx	07	8 620 Kč

PŘESTAVNÉ ŠÍŘKY

Šířka od zdi k vnější hraně skla

Standardní rozměry	1
Šířka	Pevná stěna (-18 mm; +7 mm)
800	782-807
900	882-907
1000	982-1007
1100	1082-1107
1200	1182-1207
1300	1282-1307
1400	1382-1407
1500	1482-1507
1600	1582-1607
Zvláštní rozměry	(-10 mm; +15 mm)
např.: 865	855-880



STR4P + VT90 + STR4P | aluchrom (50), čiré sklo (07)

POZNÁMKY

- 1) - ZÁSTĚNA WALK-IN EASY JE DODÁVÁNA VČETNĚ SPODNÍHO PROFILU V PŘÍSLUŠNÉ BARVĚ, PRO ZJEDNODUŠENOU MONTÁŽ I JAKO OCHRANA HRANY SKLA.
- 2) - SPOJOVACÍ DÍL VT90.XX (VOLITELNÉ PŘÍSLUŠENSTVÍ) JE URČEN PRO KOMBINACI DVOU PEVNÝCH STĚN STR4P V POŽADOVANÝCH ŠÍŘKÁCH (UMOŽŇUJE SPOJENÍ DVOU STANDARDNĚ DODÁVANÝCH VODOROVNÝCH VZPĚR).
- 3) - VÍCE INFORMACÍ O MONTÁŽNÍCH SETECH NALEZNETE NA STRANĚ 327-329.

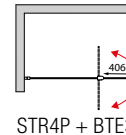
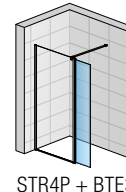
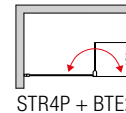
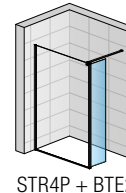
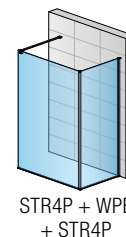
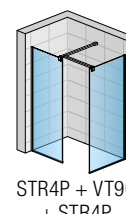
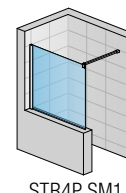
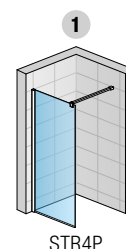

WALK-IN

WALK-IN EASY

SAFETY
GLASS
8 MM

1

STAND.
2250 MM

MAX.
1200 MM

AQUA
PERLE



EN 14428
A1 2008



↑
Vysvětlivky
k piktogramům
naleznete
na vnitřní zadní
straně obálky



STR4PX | aluchrom (50), čiré sklo (07)

OBJEDNACÍ KÓD NALEZNETE V BĚŽOVÝCH POLÍCH:
STR4PX 080 50 07 = EASY pevná stěna samostatná s vyrovnávacím profilem, šířka 800 mm, výška 2250 mm, aluchrom, čiré sklo

STR4PX | PEVNÁ STĚNA SAMOSTATNÁ S VYROVNÁVACÍM PROFILEM - VÝŠKA 2250 MM

8mm bezpečnostní sklo | vodorovná vzpěra 1250 mm (lze zkrátit), celková výška vč. vzpěry 2267 mm | lze namontovat vpravo i vlevo

STANDARDNÍ ROZMĚRY ¹⁾

STANDARDNÍ ROZMĚRY ¹⁾		Typ	Šířka	Barva	Sklo	
Šířka	Výška	Kód	Rozměr	50=aluchrom	07=čiré	
800	2250	STR4PX	080	50	07	15 530 Kč
900	2250	STR4PX	090	50	07	16 860 Kč
1000	2250	STR4PX	100	50	07	18 650 Kč
1200	2250	STR4PX	120	50	07	20 810 Kč

ZVLÁŠTNÍ ROZMĚRY ¹⁾

800 - 1200	do 2250	STR4PX	SM1	50	07	23 430 Kč
1200 - 1600	do 2250	STR4PX	SM2	50	07	26 540 Kč

VOLITELNÉ PŘÍSLUŠENSTVÍ

	Typ	Barva	Délka	Cena
	Kód	50=aluchrom	(mm)	
Rohová vzpěra	RE	.50.	1000	2 350 Kč
Stropní vzpěra (max. výška stropu 3000 mm)	SD8	.50.	1000	2 100 Kč
	Kód	10=chrom		
Spojovací díl pro spojení 2 vodorovných vzpěr (kombinace 2x STR4P) ²⁾	VT90	.10		1 140 Kč
Úchyt pro kotvení do stropu	DB	.10		1 150 Kč

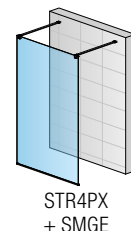
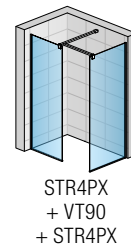
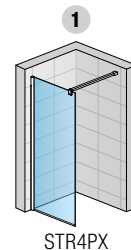
PŘESTAVNÉ ŠÍŘKY

Šířka od zdi k vnější hraně skla

Standardní rozměry		1
Šířka	Pevná stěna (-18 mm; +7 mm)	
800	782-807	
900	882-907	
1000	982-1007	
1200	1182-1207	
Zvláštní rozměry		(-10 mm; +15 mm)
např.: 865	855-880	

POZNÁMKY

- 1) - ZÁSTĚNA WALK-IN EASY JE DODÁVÁNA VČETNĚ SPODNÍHO PROFILU V BARVĚ ALUCHROM, PRO ZJEDNODUŠENOU MONTÁŽ I JAKO OCHRANA HRANY SKLA.
- 2) - SPOJOVACÍ DÍL VT90.10 (VOLITELNÉ PŘÍSLUŠENSTVÍ) JE URČEN PRO KOMBINACI DVOU PEVNÝCH STĚN STR4P V POŽADOVANÝCH ŠÍŘKÁCH (UMOŽŇUJE SPOJENÍ DVOU STANDARDNĚ DODÁVANÝCH VODOROVNÝCH VZPĚR).

WALK-IN EASY - VOLITELNÉ PŘÍSLUŠENSTVÍ



↑
Vysvětlivky
k piktogramům
naleznete
na vnitřní zadní
straně obálky



WALK-IN EASY STR4P s praktickým stojanem včetně poliček a držáku ručníku KASF2 | černá matná (06)



Volitelné příslušenství - na stěnu
KASW2 | bílá matná (09)



Volitelné příslušenství - umístěno vpředu
KASF2 | aluchrom (50)

OBJEDNACÍ KÓD NALEZNETE V BÉŽOVÝCH POLÍCH:
KASW2.50.1000 = Stojan včetně poliček a držáku ručníku, aluchrom, délka 1000 mm

KASW2 | STOJAN VČETNĚ POLIČEK A DRŽÁKU RUČNÍKU - UMÍSTĚNÍ NA STĚNU

Může být použito pro skla 6 nebo 8 mm.

Stojan včetně poliček a držáku ručníku

Skládá se z nosného (hliníkového) profilu (délka 1000 mm), 2 poliček, 1 mýdlenky. Modulární příslušenství.

Typ	Barva	Délka	Cena
Kód	06=černá matná 09=bílá matná 50=aluchrom	(mm)	
KASW2	.xx.	1000	4 100 Kč

KASF2 | STOJAN VČETNĚ POLIČEK A DRŽÁKU RUČNÍKU - UMÍSTĚNÍ VPŘEDU

Může být použito pro skla 6 nebo 8 mm.

Stojan včetně poliček a držáku ručníku

Skládá se z nosného (hliníkového) profilu (délka 1000 mm), 2 poliček, držáku ručníku, 1 mýdlenky. Modulární příslušenství.

Typ	Barva	Délka	Cena
Kód	06=černá matná 09=bílá matná 50=aluchrom	(mm)	
KASF2	.xx.	1000	5 430 Kč



BOX NA DOPLŇKY

Umožňuje udržovat různé doplňky v suchu (brýle, šperky atd.). Odnímatelný úložný box včetně krytu.

Odtokový systém, který zabraňuje usazování vody uvnitř stěny.

Typ	Barva	Cena
Kód	06=černá matná 09=bílá matná 50=aluchrom	
KABC	.xx	2 000 Kč



MONTÁŽ WALK-IN ZÁSTĚNY EASY

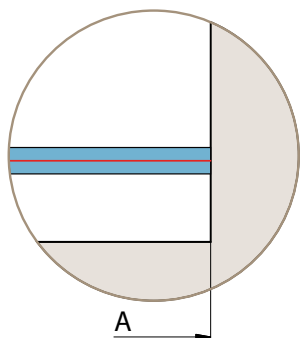
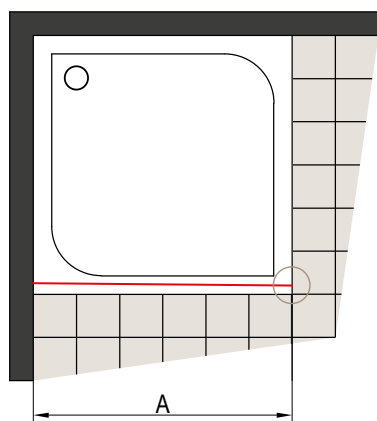

A | Změřený rozměr od zdi k vnějšímu okraji vaničky

Walk-in zástěny jsou vybaveny vyrovnávacím profilem (přestavitelnost od -18 do + 7 mm).

L-MONTÁŽ DVOU WALK-IN ZÁSTĚN EASY POMOCÍ SPOJOVACÍHO PROFILU WPE

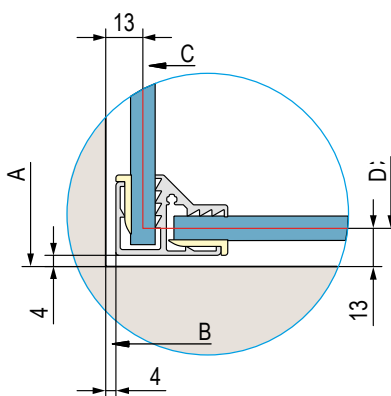
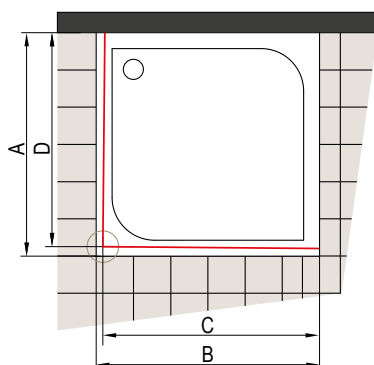

A-B | Změřený rozměr od zdi k vnějšímu okraji vaničky
C-D | Změřený rozměr od zdi na střed skla

Stavební připravenost dlažby pro zástěnu standardních rozměrů

Standardní šířka	Šířka C nebo D = střed skla
800	787
900	887
1000	987
1100	1087
1200	1187
1300	1287
1400	1387
1500	1487
1600	1587

Walk-in zástěny jsou vybaveny vyrovnávacím profilem (přestavitelnost od -13 do + 12 mm). Standardní rozměry je možné použít pouze v případě, že odpovídají hodnotám v tabulce (se zohledněním tolerance), jinak je nutný zvláštní rozměr.

MONTÁŽ WALK-IN ZÁSTĚNY EASY A OTOČNÉ STĚNY BTE2 V 90°

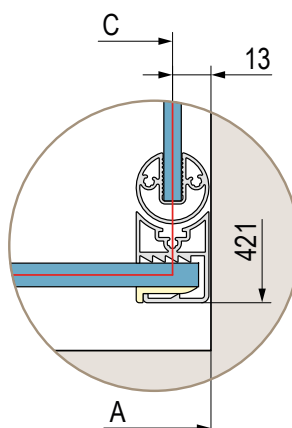
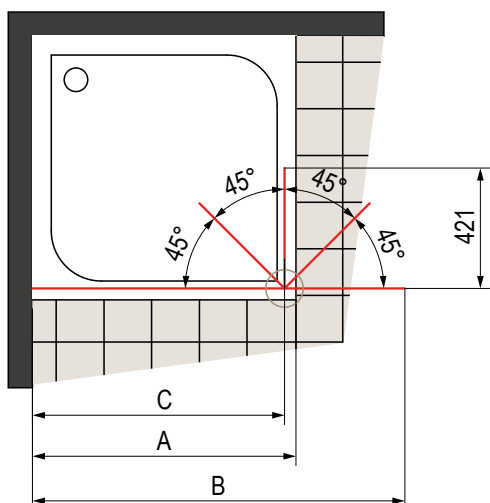

- A** | Změřený rozměr od zdi k vnějšímu okraji vaničky
- B** | Změřený rozměr od zdi k vnějšímu okraji otočné stěny umístěné ve 180°
- C** | Změřený rozměr od zdi k vnějšímu okraji otočné stěny umístěné v 90°

Stavební připravenost dlažby pro zástěnu standardních rozměrů

Standardní šířka	Šířka C = střed otočného dílu	Šířka B = vnější hrana otočné stěny
800	787	1169
900	887	1269
1000	987	1369
1100	1087	1469
1200	1187	1569
1300	1287	1669
1400	1387	1769
1500	1487	1869
1600	1587	1969

Walk-in zástěny jsou vybaveny vyrovnávacím profilem (přestavitelnost od -16 do + 9 mm). Standardní rozměry je možné použít pouze v případě, že odpovídají hodnotám v tabulce (se zohledněním tolerance), jinak je nutný zvláštní rozměr.

MONTÁŽ WALK-IN ZÁSTĚNY EASY A OTOČNÉ STĚNY BTE3 VE 180°

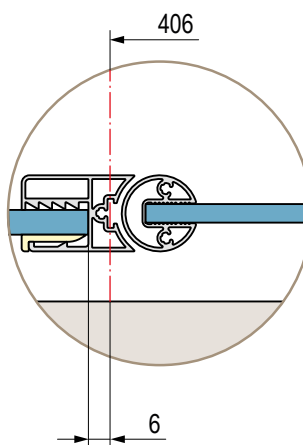
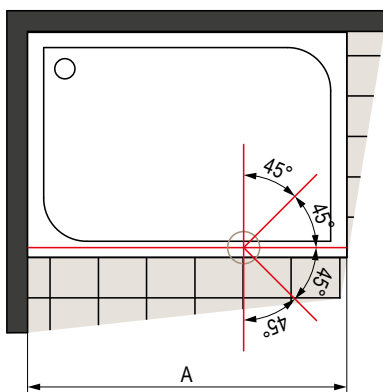

- A** | Změřený rozměr od zdi k vnějšímu okraji otočné stěny umístěné ve 180°

Stavební připravenost dlažby pro zástěnu standardních rozměrů

Standardní šířka	Šířka A = vnější hrana otočné stěny
800	1200
900	1300
1000	1400
1100	1500
1200	1600
1300	1700
1400	1800
1500	1900
1600	2000

Walk-in zástěny jsou vybaveny vyrovnávacím profilem (přestavitelnost od -13 do + 12 mm). Standardní rozměry je možné použít pouze v případě, že odpovídají hodnotám v tabulce (se zohledněním tolerance), jinak je nutný zvláštní rozměr.

MONTÁŽ SAMOSTATNĚ STOJÍCÍ WALK-IN ZÁSTĚNY EASY V PROSTORU

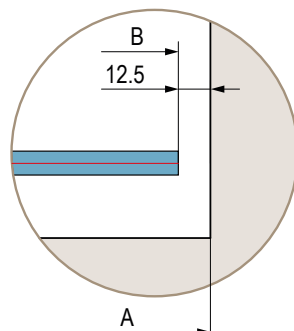
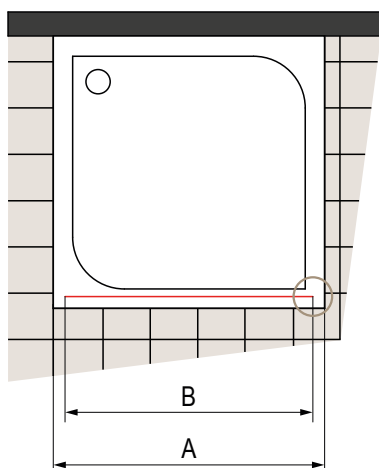

Stavební připravenost dlažby pro zástěnu standardních rozměrů

Standardní šířka	Šířka B = vnější hrana pevné zástěny
800	775
900	875
1000	975
1100	1075
1200	1175
1300	1275
1400	1375
1500	1475
1600	1575

Žádná přestavitelnost.

A | Šířka vaničky

B | Změřený rozměr k vnějšímu okraji pevné zástěny

L-MONTÁŽ DVOU WALK-IN ZÁSTĚN EASY POMOCÍ SPOJOVACÍHO PROFILU WPE A OTOČNÉ STĚNY BTE2 V 90°

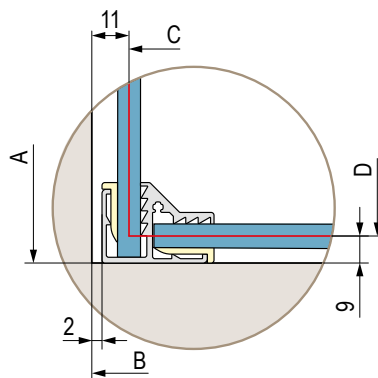
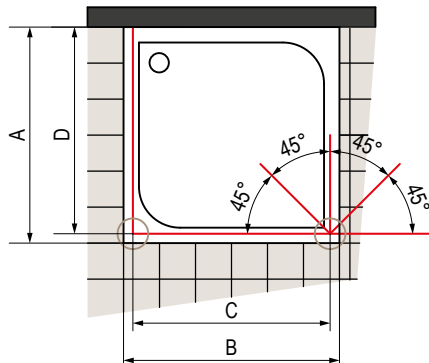

Stavební připravenost dlažby pro zástěnu standardních rozměrů

Standardní šířka	Šířka D = střed skla pevné zástěny v 90°
800	791
900	891
1000	991
1100	1091
1200	1191
1300	1291
1400	1391
1500	1491
1600	1591

Walk-in zástěny jsou vybaveny vyrovnávacím profilem (přestavitelnost od -17 do + 8 mm). Standardní rozměry je možné použít pouze v případě, že odpovídají hodnotám v tabulce (se zohledněním tolerance), jinak je nutný zvláštní rozměr.

A-B | Změřený rozměr od zdi k vnějšímu okraji vaničky (A)

resp. z vnějšího okraje k vnějšímu okraji vaničky (B)

C-D | Změřený rozměr na střed skla

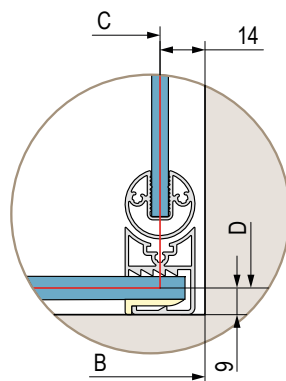

MONTÁŽ WALK-IN ZÁSTĚNY EASY A DVOU OTOČNÝCH STĚN BTE2 V 90°

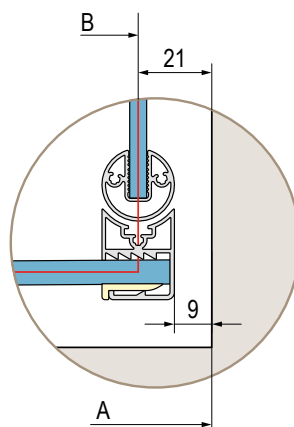
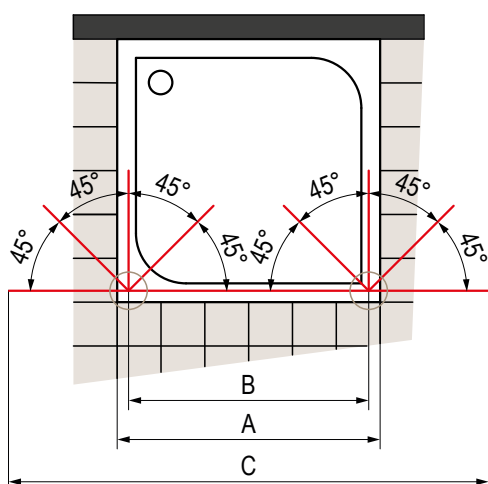

Stavební připravenost dlažby pro zástěnu standardních rozměrů

Standardní šířka	Šířka B = střed otočného dílu	Šířka C = vnější hrana otočné stěny
800	757	1522
900	857	1622
1000	957	1722
1100	1057	1822
1200	1157	1922
1300	1257	2022
1400	1357	2122
1500	1457	2222
1600	1557	2322

Žádná přestavitelnost.

- A** | Šířka vaničky
- B** | Změřený rozměr na střed skla levé otočné stěny ke středu skla pravé otočné stěny
- C** | Změřený rozměr z vnějšího okraje na vnější okraj otočných stěn

L-MONTÁŽ DVOU WALK-IN ZÁSTĚN EASY A OTOČNÉ STĚNY BTE3 VE 180°

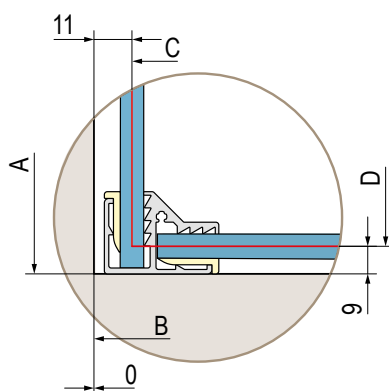
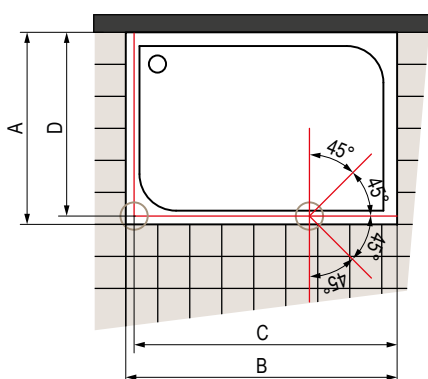

Stavební připravenost dlažby pro zástěnu standardních rozměrů

Standardní šířka	Šířka D = střed skla pevné zástěny ve 180°
800	791
900	891
1000	991
1100	1091
1200	1191
1300	1291
1400	1391
1500	1491
1600	1591

- A-B** | Změřený rozměr od zdi k vnějšímu okraji vaničky (A) resp. od vnějšího okraje k vnějšímu okraji vaničky (B)
- C-D** | Změřený rozměr na střed skla

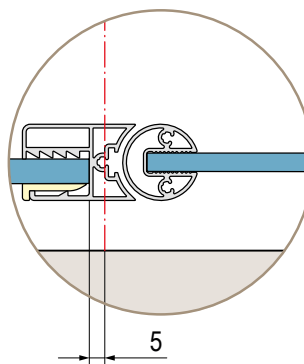

Walk-in zástěny jsou vybaveny vyrovnávacím profilem (přestavitelnost od -17 do + 8 mm). Standardní rozměry je možné použít pouze v případě, že odpovídají hodnotám v tabulce (se zohledněním tolerance), jinak je nutný zvláštní rozměr.

WALK-IN EASY 2.0

PROMYŠLENÝ DESIGN A VÝRAZNÁ LINIE

Zcela nová kolekce Walk-In Easy 2.0 byla navržena tak, aby proměnila koupelnu v moderní, otevřený a výrazně elegantní prostor.

Díky deseti povrchovým úpravám profilů a široké nabídce skel se každá konfigurace stává jedinečným řešením.

Ať už dáváte přednost minimalismu, nebo odvážnému stylu, množství možných kombinací umožňuje snadno navrhnout skutečně zakázkový sprchový kout.

Nechte vyniknout svůj styl a vytvořte walk-in stěnu, která spojuje estetiku, kvalitu a charakter.



V nabídce následující varianty:

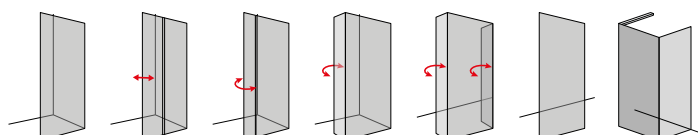

NOVINKA



WALK-IN
EASY 2.0

VLASTNOSTI

 Bezpečnostní sklo 8 mm	 Standardní výška 2000 mm	 Zkosení / Výřez	 Splňuje normu na sprchové zástěny CE EN 14428
 Počet variant skel	 Maximální šířka	 Dostatečná šířka pro pohodlný vstup	 BLACK LINE: Pohledové díly v černé matné barvě (06)
 Antiplaková úprava Aquaperle	 Zvláštní rozměry	 Stěnu lze namontovat jako pravou nebo levou	 WHITE LINE: Pohledové díly v bílé matné barvě (09)
 Dostupné v barvách: Champagne metal (22) Bordeaux metal (23)	 Počet variant profilů	 Dostupné v barvách: Gold brushed (13); Nickel brushed (25); Gun metal brushed (26); Copper brushed (27); Bronze brushed (28)	

DESIGN

Standardně dodávaná horizontální stabilizační vzpěra

- Délka 1250 mm, stabilizační vzpěru lze zkrátit na požadovaný rozměr
- Otočný prvek umožňující volné nastavení stabilizační vzpěry do požadované polohy tak, aby bylo možné obejít veškeré překážky



Široký výběr dekorů pro sprchový kout, který si můžete navrhnout přesně podle svých představ!

22 typů skel vyráběných pomocí různých technologií:

- čirá a tónovaná skla (07, 08, 20)
- dekorové sklo (85)
- skla s chromovým dekorem (61, 62, 67, 93)
- skla se sítotiskem (68, 69, 81)
- skla s fólií na přední straně černá (72, 73, 75, 76, 79) bílá (02, 03, 05, 14, 16, 19)

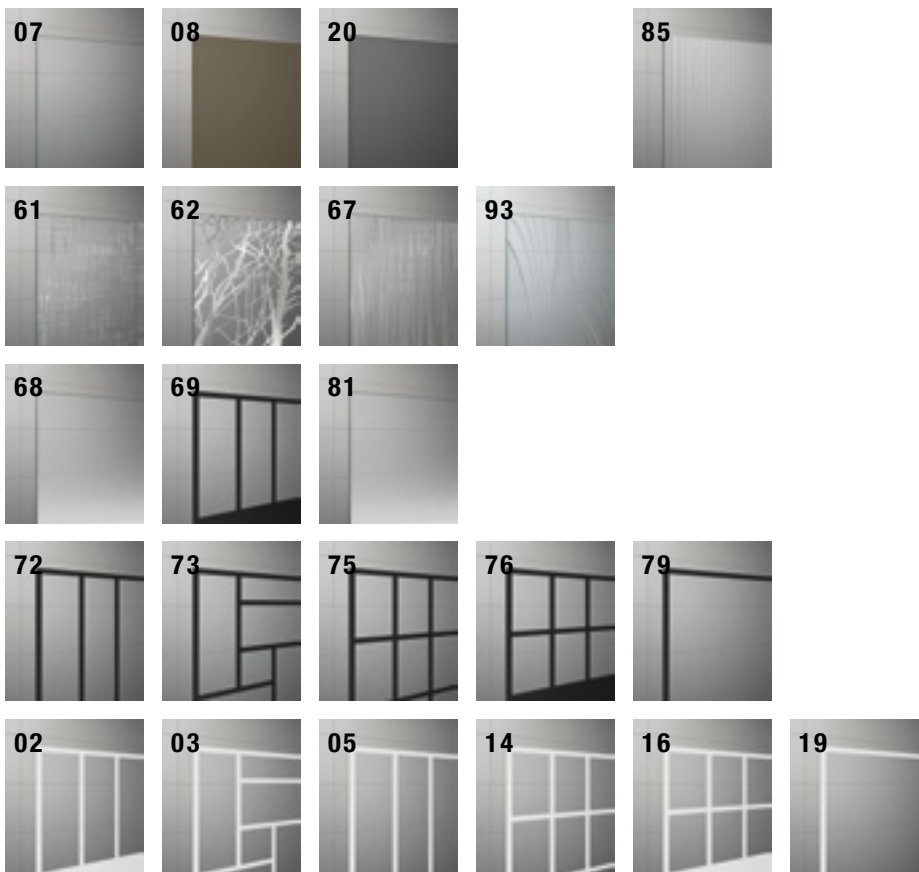

TECHNICKÉ PŘEDNOSTI



Snadná montáž

- vyrovnávací profil na zeď - umožňuje až 25mm přestavitelnost



Součástí dodávky je ochranné těsnění spodní hrany

- Dodávka sprchové zástěny Walk-in EASY zahrnuje podlahový profil pro usnadnění montáže a ochranu spodní hrany skla



Spojovací díl FP90.xx umožňuje propojení dvou standardně dodávaných vodorovných vzpěr

- FP90.xx pro spojení dvou sprchových zástěn EASY 2.0 Walk-in
- Pro tuto konfiguraci je nutné objednat následující položky:
 - 2 pevné stěny z řady Walk-in EASY 2.0 v požadovaných šířkách a povrchových úpravách
 - 1 spojovací díl FP90
- Stabilizační vzpěry jsou součástí dodávky při objednání pevných stěn, a proto není nutné je objednávat samostatně.



Spojovací profil WPE pro L-montáž (kombinace 2x D40)

- WPE umožňuje spojení dvou Walk-in zástěn pro montáž ve tvaru L
- Pro tuto konfiguraci je nutné objednat následující položky:
 - 2 pevné stěny z řady Walk-in EASY 2.0 v požadovaných šířkách
 - 1 spojovací profil WPE



Montážní sety - krátké otočné stěny BTE2 a BTE3 v 6mm bezpečnostním skle

- BTE2: krátká otočná stěna v 90°, šířka 421 mm, výška 2000 mm (1)
- BTE3: krátká otočná stěna ve 180°, šířka 406 mm, výška 2000 mm (2)
- Dostupné ve všech barevných provedeních a variantách skel (02, 03, 05, 07, 08, 14, 16, 19, 20, 61, 62, 67, 68, 69, 72, 73, 75, 76, 79, 81, 93)

WALK-IN EASY 2.0 | PŘÍKLADY KONFIGURACÍ

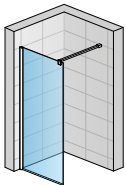
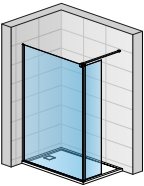
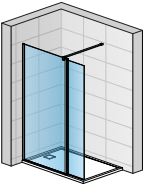
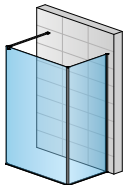
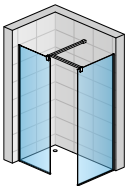
Nákres	Součásti	Kód	Množství	Cena
SESTAVA 1: WALK-IN - sklo Lina (85) - profil Gun metal brushed (26)				
	Walk-in Easy 2.0 Sklo: Lina Rozměry: šířka 1600 x výška 2000 mm	D40 160 26 85	1	16 520 Kč
Cena CELKEM				16 520 Kč
SESTAVA 2: WALK-IN - sklo Brume (81) - profil Bordeaux metal (23) + Montážní set BTE2 - krátká otočná stěna v 90°				
	Walk-in Easy 2.0 Sklo: Brume Rozměry: šířka 1200 x výška 2000 mm	D40 120 23 81	1	16 170 Kč
	Montážní set BTE2 - krátká otočná stěna v 90° Montáž vlevo Sklo: Brume	BTE2 L 0420 23 81	1	9 390 Kč
Cena CELKEM				25 560 Kč
SESTAVA 3: WALK-IN - sklo čiré (07) - profil černá matná (06) + Montážní set BTE3 - krátká otočná stěna ve 180°				
	Walk-in Easy 2.0 Sklo: čiré I Rozměry: šířka 900 x výška 2000 mm	D40 090 06 07	1	9 480 Kč
	Montážní set BTE3 - krátká otočná stěna ve 180° Sklo: čiré	BTE3 0406 06 07	1	6 630 Kč
Cena CELKEM				16 110 Kč
SESTAVA 4: L-montáž WALK-IN - sklo Spline (93) - profil copper brushed (27) + Spojovací profil WPE + Doplnkové sklo GLA pro speciální instalaci				
	Walk-in Easy 2.0 Sklo: Spline I Rozměry: šířka 1200 x výška 2000 mm	D40 120 27 93	1	18 280 Kč
	Spojovací profil WPE pro L-montáž (kombinace 2xD40)	WPE.27.2000	1	2 950 Kč
	Samostatné sklo pro speciální instalaci Sklo: Spline I Rozměry: šířka 900 x výška 2000 mm	GLA 08 090 200 93	1	11 540 Kč
Cena CELKEM				31 400 Kč
SESTAVA 5: Concept WALK-IN - sklo čiré (07) - profil Champagne metal (22)				
	Walk-in Easy 2.0 Sklo: čiré I Rozměry: šířka 900 x výška 2000 mm	D40 090 22 07	2	2x 10 380 Kč
	Spojovací díl pro spojení 2 vodorovných vzpěr (kombinace 2xD40)	FP90.50	1	680 Kč
Cena CELKEM				21 440 Kč

Nákres	Součásti	Kód	Množství	Cena
--------	----------	-----	----------	------

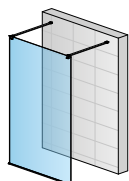
SESTAVA 6: WALK-IN solo - Samostatné sklo GLA – WALK-IN solo - sklo Vertikální linie (67) - profil Copper brushed (28) + 2 stabilizační vzpěry RE2

Samostatné sklo pro speciální instalaci
Sklo: Vertikální linie
Rozměry: šířka 1400 x výška 2000 mm

GLA 08 140 200 67**1**

15 710 Kč

Nastavitelná stabilizační vzpěra

RE2.28.1250**2**

2 x 2 710 = 5 420 Kč

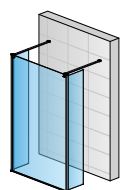
Cena CELKEM**21 130 Kč****SESTAVA 7: WALK-IN trio - Samostatné sklo GLA – WALK-IN trio - sklo Stromy (62) - profil aluchrom (50) + 2 stabilizační vzpěry + Montážní set BTE2 - krátká otočná stěna v 90°**

Samostatné sklo pro speciální instalaci
Sklo: Stromy | Rozměry: šířka 1200 x výška 2000 mm

GLA 08 120 200 62**1**

14 340 Kč

Montážní set BTE2 - krátká otočná stěna v 90°
Montáž vlevo | Sklo: Stromy

BTE2 L 0420 50 62**1**

8 160 Kč

Montážní set BTE2 - krátká otočná stěna v 90°
Montáž vpravo | Sklo: Stromy

BTE2 R 0420 50 62**1**

8 160 Kč

Nastavitelná stabilizační vzpěra

RE2.50.1250**2**

2 x 2 350 = 4 700 Kč

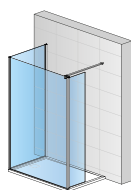
Cena CELKEM**35 360 Kč****SESTAVA 8: L-montáž - samostatné sklo GLA – WALK-IN - sklo Loft (79) - profil černá matná (06) + Montážní set BTE2 - krátká otočná stěna v 90°**

Walk-in Easy 2.0
Sklo: Loft 79 | Rozměry: šířka 1000 x výška 2000 mm

D40 100 06 79**1**

12 060 Kč

Spojovací profil WPE pro L-montáž
(kombinace 2xD40)

WPE.06.2000**1**

2 560 Kč

Samostatné sklo pro speciální instalaci
Sklo: Loft 79 | Rozměry: šířka 900 x výška 2000 mm

GLA 08 090 200 79**1**

8 610 Kč

Montážní set BTE2 - krátká otočná stěna v 90°
Montáž vlevo | Sklo: Loft 79

BTE2 L 0420 06 79**1**

8 450 Kč

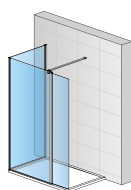
Cena CELKEM**31 680 Kč****SESTAVA 9: L-montáž - Samostatné sklo GLA – WALK-IN - sklo čiré (07) - profil gold brushed (13) + Montážní set BTE3 - krátká otočná stěna ve 180°**

Walk-in Easy 2.0
Sklo: čiré | Rozměry: šířka 1500 x výška 2000 mm

D40 150 13 07**1**

13 860 Kč

Spojovací profil WPE pro L-montáž
(kombinace 2xD40)

WPE.13.2000**1**

2 950 Kč

Samostatné sklo pro speciální instalaci
Sklo: čiré | Rozměry: šířka 1000 x výška 2000 mm

GLA 08 100 200 07**1**

6 730 Kč

Montážní set BTE3 - krátká otočná stěna ve 180° | zvláštní rozměr
Sklo: čiré

BTE3 SM1 13 07**1**

9 920 Kč

Cena CELKEM**33 460 Kč****DŮLEŽITÁ INFORMACE:** Samostatné sklo GLA pro speciální montáže je nutné objednat v případě, že není požadován nástěnný profil



D40
Pevná stěna samostatná s vyrovnávacím profilem EASY 2.0, sklo s chromovým dekorem Spline (93), černá matná (06)



D40
Pevná stěna samostatná s vyrovnávacím profilem EASY 2.0 se zkosením a výřezem, čiré sklo (07), gold brushed (13)



D40 + WPE + GLA
L-montáž: Pevná stěna samostatná s vyrovnávacím profilem EASY 2.0, spojovací profil WPE pro L-montáž, samostatné sklo GLA pro speciální instalaci, čiré sklo (07), Bordeaux metal (23)



GLA + 2x RE2
Samostatné sklo GLA pro speciální instalaci, 2 nastavitelná stabilizační vzpěry, čiré sklo (07), bílá matná (09)



D40 + BTE2

Pevná stěna samostatná s vyrovnávacím profilem EASY 2.0 s krátkou otočnou stěnou v 90° BTE2, čiré sklo (07), Champagne metal (22)



D40 + BTE3

Pevná stěna samostatná s vyrovnávacím profilem EASY 2.0 s krátkou otočnou stěnou ve 180° BTE3, čiré sklo (07), gun metal brushed (26)



D40 ZKRÁCENÁ

Zkrácená pevná stěna samostatná s vyrovnávacím profilem EASY 2.0, čiré sklo (07), Champagne metal (22)



D40 + FP90 + D40

Concept Walk-in Easy 2.0 s 1 standardní pevnou stěnou s vyrovnávacím profilem a s 1 zkrácenou pevnou stěnou s vyrovnávacím profilem, čiré sklo (07), černá matná (06)

WALK-IN EASY 2.0

SAFETY
GLASS
8 MM

1

10

STAND.
2000 MM

MAX.
1600 MM

AQUA
PERLE



BLACK
LINE

WHITE
LINE

METAL

METAL
BRUSHED

↑
Vysvětlivky
k pictogramům
naleznete
na vnitřní zadní
straně obálky



D40 | nickel brushed (25), čiré sklo (07)



D40 | Metal champagne (22), čiré sklo (07)



D40 | gun metal brushed (26), čiré sklo (07)

OBJEDNACÍ KÓD NALEZNETE V BĚŽOVÝCH POLÍCH:

D40 080 50 07 = Walk-in EASY 2.0 pevná stěna samostatná s vyrovnávacím profilem, šířka 800 mm, výška 2000 mm, aluchrom, čiré sklo

D40 | PEVNÁ STĚNA SAMOSTATNÁ EASY 2.0 S VYROVNÁVACÍM PROFILEM

8mm bezpečnostní sklo | vodorovná vzpěra 1250 mm (lze zkrátit) | celková výška vč. vzpěry 2001 mm | lze namontovat vpravo i vlevo | předmontované ochranné těsnění spodní hrany | dodávka ve 2 baleních

STANDARDNÍ ROZMĚRY

STANDARDNÍ ROZMĚRY		Typ	Šířka	Barva	Sklo
Šířka	Výška	Kód	Rozměr	06=černá matná 09=bílá matná 50=aluchrom 22=Metal champagne 23=Metal bordeaux 13=gold brushed 25=nickel brushed 26=gun metal brushed 27=copper brushed 28=bronzé brushed	07=čiré
800	2000	D40	080	xx	07
900	2000	D40	090	xx	07
1000	2000	D40	100	xx	07
1100	2000	D40	110	xx	07
1200	2000	D40	120	xx	07
1300	2000	D40	130	xx	07
1400	2000	D40	140	xx	07
1500	2000	D40	150	xx	07
1600	2000	D40	160	xx	07

ZVLÁŠTNÍ ROZMĚRY¹⁾ - dodávka v 1 balení

300 - 1600	2000	D40	SM1	xx	07	15 440 / 17 760 Kč
300 - 1600	do 2000	D40	SM2	xx	07	16 980 / 19 530 Kč

PŘÍPLATKY DOSTUPNÉ JEN V BARVÁCH 06, 09, 13, 50

Zkosení / výřez	Z.AUS.001 (vychází se z ceny za zvláštní rozměry)	Cena za ks	2 530 Kč
-----------------	---	------------	----------

PŘÍSLUŠENSTVÍ

	Kód	06=černá matná 09=bílá matná 10=chrom* 50=aluchrom	22=Metal champagne 23=Metal bordeaux 13=gold brushed 25=nickel brushed 26=gun metal brushed 27=copper brushed 28=bronzé brushed	(mm)	
Nastavitelná stabilizační vzpěra RE2	RE2	.xx.	1250	2 350 / 2 710 Kč	
Stropní vzpěra (max. výška stropu 3000 mm) ²⁾	SD8	.xx.	1000	2 100 / 2 420 Kč	
Spojovací profil WPE pro L-montáž (kombinace 1x D40 + 1x GLA)	WPE	.xx.	2000	2 560 / 2 950 Kč	
	WPE	.xx.	SM1	2 560 / 2 950 Kč	
Spojovací díl pro spojení 2 vodorovných vzpěr (kombinace 2xD40) ³⁾	FP90	.xx.		770 / 890 Kč	
Nástěnný stojan včetně poliček a držáku ručnicku (dostupné jen v barvách 06, 09, 50)	KASW2	.xx.	1000	4 100 Kč	
Stojan včetně poliček a držáku ručnicku (dostupné jen v barvách 06, 09, 50)	KASF2	.xx.	1000	5 430 Kč	

*Chromové provedení je dostupné pouze pro spojovací díl FP90.

BTE2, BTE3 | KRÁTKÁ OTOČNÁ STĚNA⁴⁾ - (VÍCE INFORMACÍ NA STRANĚ 358-359)

GLA | SAMOSTATNÉ SKLO⁵⁾ - (VÍCE INFORMACÍ NA STRANĚ 356-357)

PŘESTAVNÉ ŠÍŘKY

Šířka od zdi k vnější hraně skla

Standardní rozměry

Šířka	Pevná stěna (-20 mm; +5 mm)
800	780-805
900	880-905
1000	980-1005
1100	1080-1105
1200	1180-1205
1300	1280-1305
1400	1380-1405
1500	1480-1505
1600	1580-1605

Zvláštní rozměry

např.: 865	855-880
------------	---------

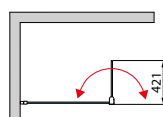

D40 + BTE2

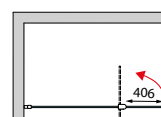

D40 + BTE3

POZNÁMKY

- 1) - V PŘÍPADĚ MONTÁŽE NA DLAŽBU JE NUTNO VZÍT V ÚVAHU ROZDÍL MEZI NOMINÁLNÍ A FYZIKOU ŠÍŘKOU. VIZ TECHNICKÉ INFORMACE NA KONCI KAPITOLY
- 2) - STROPNÍ VZPĚRA SD8 NENÍ KOMPATIBILNÍ S KRÁTKÝMI OTOČNÝMI STĚNAMI BTE2/BTE3.
- 3) - SPOJOVACÍ DÍL FP90.XX (VOLITELNÉ PŘÍSLUŠENSTVÍ) JE URČEN PRO KOMBINACI DVOU PEVNÝCH STĚN D40 V POŽADOVANÝCH ŠÍŘKÁCH (UMOŽŇUJE SPOJENÍ DVOU STANDARDNĚ DODÁVANÝCH VODOROVNÝCH VZPĚR).
- 4) - KRÁTKOU OTOČNOU STĚNU BTE2 A BTE3 LZE DODATEČNĚ DOPLNIT KE STÁVAJÍCÍ ZÁSTĚNĚ D40. VIZ STRANY 358-359.
- 5) - SAMOSTATNÉ SKLO PRO SPECIÁLNÍ INSTALACI VIZ STRANY 356-357.

Technické informace najdete na konci této kapitoly.

Rozměry v mm. Ceny v Kč bez DPH. Technické změny vyhrazeny. Zvláštní provedení nelze vrátit.

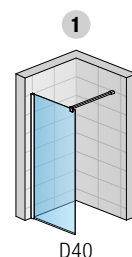

D40

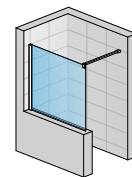

D40 SM2

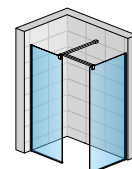

D40 + FP90 + D40

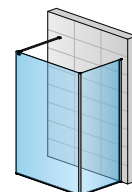

GLA⁵⁾ + WPE + D40

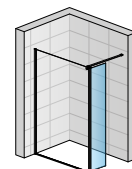

D40 + BTE2

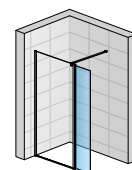

D40 + BTE3

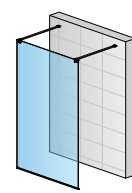

GLA⁵⁾ + 2xRE2

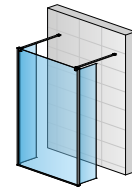

GLA⁵⁾ + 2xRE2 + 2xBTE2

WALK-IN EASY 2.0

SAFETY
GLASS
8 MM

2

10

STAND.
2000 MM

MAX.
1600 MM

AQUA
PERLE



BLACK
LINE

WHITE
LINE

METAL

METAL
BRUSHED



Vysvětlivky
k piktogramům
naleznete
na vnitřní zadní
straně obálky



D40 | Bronze brushed (28), Parsol bronz (08)



D40 | černá matná (06), Parsol šedá (20)



D40 | aluchrom (50), Parsol šedá (20)

OBJEDNACÍ KÓD NALEZNETE V BĚŽOVÝCH POLÍCH:

D40 080 50 20 = Walk-in EASY 2.0 pevná stěna samostatná s vyrovnávacím profilem, šířka 800 mm, výška 2000 mm, aluchrom, sklo Parsol grey

D40 | PEVNÁ STĚNA SAMOSTATNÁ EASY 2.0 S VYROVNÁVACÍM PROFILEM

8mm bezpečnostní sklo | vodorovná vzpěra 1250 mm (lze zkrátit) | celková výška vč. vzpěry 2001 mm | lze namontovat vpravo i vlevo | předmontované ochranné těsnění spodní hrany | dodávka ve 2 baleních

STANDARDNÍ ROZMĚRY

		Typ	Šířka	Barva	Sklo
Šířka	Výška	Kód	Rozměr	06=černá matná 09=bílá matná 50=aluchrom 22=Metal champagne 23=Metal bordeaux 13=gold brushed 25=nickel brushed 26=gun metal brushed 27=copper brushed 28=bronze brushed	08=Parsol Bronze 20=Parsol Grey
800	2000	D40	080	xx	xx 16 630 / 17 530 Kč
900	2000	D40	090	xx	xx 17 970 / 18 870 Kč
1000	2000	D40	100	xx	xx 19 400 / 20 300 Kč
1200	2000	D40	120	xx	xx 22 180 / 23 080 Kč
1400	2000	D40	140	xx	xx 24 960 / 25 860 Kč
1600	2000	D40	160	xx	xx 27 830 / 28 730 Kč

ZVLÁŠTNÍ ROZMĚRY ¹⁾ - dodávka v 1 balení

300 - 1600	2000	D40	SM1	xx	xx 25 890 / 29 780 Kč
300 - 1600	do 2000	D40	SM2	xx	xx 28 480 / 29 780 Kč

PŘÍPLATKY DOSTUPNÉ JEN V BARVÁCH 06, 09, 13, 50

Zkosení / výřez	Z.AUS.001 (vychází se z ceny za zvláštní rozměry)	Cena za ks	2 530 Kč
-----------------	---	------------	----------

PŘÍSLUŠENSTVÍ

	Kód	06=černá matná 09=bílá matná 10=chrom* 50=aluchrom	22=Metal champagne 23=Metal bordeaux 13=gold brushed 25=nickel brushed 26=gun metal brushed 27=copper brushed 28=bronze brushed	(mm)	
Nastavitelná stabilizační vzpěra RE2	RE2	.xx.	1250	2 350 / 2 710 Kč	
Stropní vzpěra (max. výška stropu 3000 mm) ²⁾	SD8	.xx.	1000	2 100 / 2 420 Kč	
Spojovací profil WPE pro L-montáž (kombinace 1x D40 + 1x GLA)	WPE	.xx.	2000	2 560 / 2 950 Kč	
	WPE	.xx.	SM1	2 560 / 2 950 Kč	
Spojovací díl pro spojení 2 vodorovných vzpěr (kombinace 2xD40) ³⁾	FP90	.xx.		770 / 890 Kč	
Nástěnný stojan včetně políček a držáku ručnicku (dostupné jen v barvách 06, 09, 50)	KASW2	.xx.	1000	4 100 Kč	
Stojan včetně políček a držáku ručnicku (dostupné jen v barvách 06, 09, 50)	KASF2	.xx.	1000	5 430 Kč	

*Chromové provedení je dostupné pouze pro spojovací díl FP90.

BTE2, BTE3 | KRÁTKÁ OTOČNÁ STĚNA ⁴⁾ - (VÍCE INFORMACÍ NA STRANĚ 358-359)

GLA | SAMOSTATNÉ SKLO ⁵⁾ - (VÍCE INFORMACÍ NA STRANĚ 356-357)

PŘESTAVNÉ ŠÍŘKY

Šířka od zdi k vnější hraně skla

Standardní rozměry

Šířka	Pevná stěna (-20 mm; +5 mm)
800	780-805
900	880-905
1000	980-1005
1200	1180-1205
1400	1380-1405
1600	1580-1605

Zvláštní rozměry

např.: 865	855-880
------------	---------

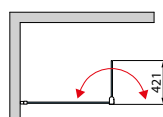

D40 + BTE2

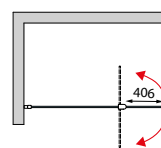

D40 + BTE3

POZNÁMKY

- 1) - V PŘÍPADĚ MONTÁŽE NA DLAŽBU JE NUTNO VZÍT V ÚVAHU ROZDÍL MEZI NOMINÁLNÍ A FYZICKOU ŠÍŘKOU. VIZ TECHNICKÉ INFORMACE NA KONCI KAPITOLY
- 2) - STROPNÍ VZPĚRA SD8 NENÍ KOMPATIBILNÍ S KRÁTKÝMI OTOČNÝMI STĚNAMI BTE2/BTE3.
- 3) - SPOJOVACÍ DÍL FP90.XX (VOLITELNÉ PŘÍSLUŠENSTVÍ) JE URČEN PRO KOMBINACI DVOU PEVNÝCH STĚN D40 V POŽADOVANÝCH ŠÍŘKÁCH (UMOŽŇUJE SPOJENÍ DVOU STANDARDNĚ DODÁVANÝCH VODOROVNÝCH VZPĚR).
- 4) - KRÁTKOU OTOČNOU STĚNU BTE2 A BTE3 LZE DODATEČNĚ DOPLNIT KE STÁVAJÍCÍ ZÁSTĚNĚ D40. VIZ STRANY 358-359.
- 5) - SAMOSTATNÉ SKLO PRO SPECIÁLNÍ INSTALACI VIZ STRANY 356-357.

Technické informace najdete na konci této kapitoly.

Rozměry v mm. Ceny v Kč bez DPH. Technické změny vyhrazeny. Zvláštní provedení nelze vrátit.

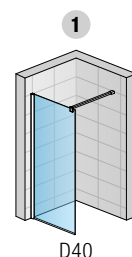

D40

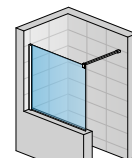

D40 SM2

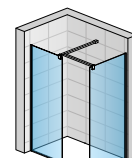

D40 + FP90 + D40

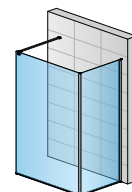

GLA ⁵⁾ + WPE + D40

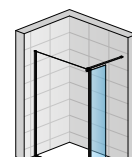

D40 + BTE2

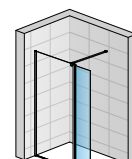

D40 + BTE3

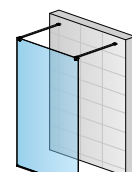

GLA ⁵⁾ + 2xRE2

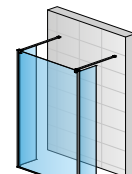

GLA ⁵⁾ + 2xBTE2

WALK-IN EASY 2.0

SAFETY
GLASS
8 MM

1

10

STAND.
2000 MM

MAX.
1600 MM

AQUA
PERLE



↑
Vysvětlivky
k piktogramům
naleznete
na vnitřní zadní
straně obálky



D40 | Bordeaux metal (23), Lina (85)



D40 | Bronze brushed (28), Lina (85)



D40 | černá matná (06), Lina (85)

OBJEDNACÍ KÓD NALEZNETE V BĚŽOVÝCH POLÍCH:

D40 080 50 85 = Walk-in EASY 2.0 pevná stěna samostatná s vyrovnávacím profilem, šířka 800 mm, výška 2000 mm, aluchrom, sklo Lina

D40 | PEVNÁ STĚNA SAMOSTATNÁ EASY 2.0 s VYROVNÁVACÍM PROFILEM

8mm bezpečnostní sklo | vodorovná vzpěra 1250 mm (lze zkrátit) | celková výška vč. vzpěry 2001 mm | lze namontovat vpravo i vlevo | předmontované ochranné těsnění spodní hrany | dodávka ve 2 baleních

STANDARDNÍ ROZMĚRY

STANDARDNÍ ROZMĚRY		Typ	Šířka	Barva	Sklo
Šířka	Výška	Kód	Rozměr	06=černá matná 09=bílá matná 50=aluchrom 22=Metal champagne 23=Metal bordeaux 13=gold brushed 25=nickel brushed 26=gun metal brushed 27=copper brushed 28=bronze brushed	85=Lina
800	2000	D40	080	xx	85 10 800 / 11 700 Kč
900	2000	D40	090	xx	85 11 850 / 12 750 Kč
1000	2000	D40	100	xx	85 12 120 / 13 020 Kč
1200	2000	D40	120	xx	85 13 870 / 14 770 Kč
1400	2000	D40	140	xx	85 15 100 / 16 000 Kč
1600	2000	D40	160	xx	85 15 620 / 16 520 Kč

PŘÍSLUŠENSTVÍ

	Kód	Barva	Sklo (mm)	
Nastavitelná stabilizační vzpěra RE2	RE2	.xx.	1250	2 350 / 2 710 Kč
Stropní vzpěra (max. výška stropu 3000 mm) ²⁾	SD8	.xx.	1000	2 100 / 2 420 Kč
Spojovací profil WPE pro L-montáž (kombinace 1x D40 + 1x GLA)	WPE	.xx.	2000	2 560 / 2 950 Kč
Spojovací díl pro spojení 2 vodorovných vzpěr (kombinace 2xD40) ³⁾	FP90	.xx.		770 / 890 Kč
Nástěnný stojan včetně poliček a držáku ručnicku (dostupné jen v barvách 06, 09, 50)	KASW2	.xx.	1000	4 100 Kč
Stojan včetně poliček a držáku ručnicku (dostupné jen v barvách 06, 09, 50)	KASF2	.xx.	1000	5 430 Kč

*Chromové provedení je dostupné pouze pro spojovací díl FP90.

BTE2, BTE3 | KRÁTKÁ OTOČNÁ STĚNA ⁴⁾ - (VÍCE INFORMACÍ NA STRANĚ 358-359)

GLA | SAMOSTATNÉ SKLO ⁵⁾ - (VÍCE INFORMACÍ NA STRANĚ 356-357)

PŘESTAVNÉ ŠÍŘKY

Šířka od zdi k vnější hraně skla

Standardní rozměry

Šířka	Pevná stěna (-20 mm; +5 mm)
800	780-805
900	880-905
1000	980-1005
1200	1180-1205
1400	1380-1405
1600	1580-1605

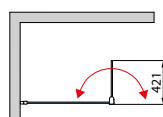

D40 + BTE2

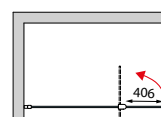

D40 + BTE3

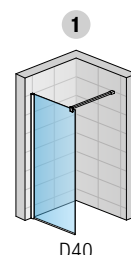

D40

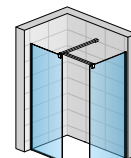

D40 + FP90 + D40

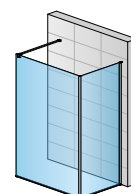

GLA ⁴⁾ + WPE + D40

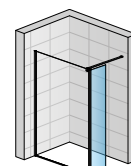

D40 + BTE2

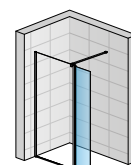

D40 + BTE3

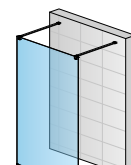

GLA ⁴⁾ + 2xRE2

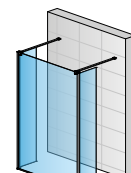

GLA ⁴⁾ + 2xRE2 + 2xBTE2

WALK-IN EASY 2.0

POZNÁMKY

- 1) - STROPNÍ VZPĚRA SD8 NENÍ KOMPATIBILNÍ S KRÁTKÝMI OTOČNÝMI STĚNAMI BTE2/BTE3.
- 2) - SPOJOVACÍ DÍL FP90.XX (VOLITELNÉ PŘÍSLUŠENSTVÍ) JE URČEN PRO KOMBINACI DVOU PEVNÝCH STĚN D40 V POŽADOVANÝCH ŠÍŘKÁCH (UMOŽŇUJE SPOJENÍ DVOU STANDARDNĚ DODÁVANÝCH VODOROVNÝCH VZPĚR).
- 3) - KRÁTKOU OTOČNOU STĚNU BTE2 A BTE3 LZE DODATEČNĚ DOPLNIT KE STÁVAJÍCÍ ZÁSTĚNĚ D40. VIZ STRANY 358-359.
- 4) - SAMOSTATNÉ SKLO PRO SPECIÁLNÍ INSTALACI VIZ STRANY 356-357.

Technické informace najdete na konci této kapitoly.

Rozměry v mm. Ceny v Kč bez DPH. Technické změny vyhrazeny. Zvláštní provedení nelze vrátit.

WALK-IN EASY 2.0

SAFETY
GLASS
8 MM

2

10

STAND.
2000 MM

MAX.
1600 MM

AQUA
PERLE



↑
Vysvětlivky
k piktogramům
naleznete
na vnitřní zadní
straně obálky



D40 | copper brushed (27), Shade (68)



D40 | černá matná (06), Brume (81)



D40 | nickel brushed (25), Brume (81)

OBJEDNACÍ KÓD NALEZNETE V BĚŽOVÝCH POLÍCH:

D40 080 50 68 = Walk-in EASY 2.0 pevná stěna samostatná s vyrovnávacím profilem, šířka 800 mm, výška 2000 mm, aluchrom, sklo Shade

D40 | PEVNÁ STĚNA SAMOSTATNÁ EASY 2.0 S VYROVNÁVACÍM PROFILEM

8mm bezpečnostní sklo | vodorovná vzpěra 1250 mm (lze zkrátit) | celková výška vč. vzpěry 2001 mm | lze namontovat vpravo i vlevo | předmontované ochranné těsnění spodní hrany | dodávka ve 2 baleních

STANDARDNÍ ROZMĚRY

STANDARDNÍ ROZMĚRY		Typ	Šířka	Barva	Sklo
Šířka	Výška	Kód	Rozměr	06=černá matná 09=bílá matná 50=aluchrom 22=Metál champagne 23=Metál bordeaux 13=gold brushed 25=nickel brushed 26=gun metal brushed 27=copper brushed 28=bronzé brushed	68=Shade 81=Brume
800	2000	D40	080	xx	xx 12 070 / 12 970 Kč
900	2000	D40	090	xx	xx 12 900 / 13 800 Kč
1000	2000	D40	100	xx	xx 13 810 / 14 710 Kč
1200	2000	D40	120	xx	xx 15 270 / 16 170 Kč
1400	2000	D40	140	xx	xx 16 040 / 16 940 Kč
1600	2000	D40	160	xx	xx 17 420 / 18 320 Kč

PŘÍSLUŠENSTVÍ

	Kód	Barva	Sklo (mm)	
Nastavitelná stabilizační vzpěra RE2	RE2	.xx.	1250	2 350 / 2 710 Kč
Stropní vzpěra (max. výška stropu 3000 mm) ¹⁾	SD8	.xx.	1000	2 100 / 2 420 Kč
Spojovací profil WPE pro L-montáž (kombinace 1x D40 + 1x GLA)	WPE	.xx.	2000	2 560 / 2 950 Kč
Spojovací díl pro spojení 2 vodorovných vzpěr (kombinace 2xD40) ²⁾	FP90	.xx.		770 / 890 Kč
Nástěnný stojan včetně poliček a držáku ručnicku (dostupné jen v barvách 06, 09, 50)	KASW2	.xx.	1000	4 100 Kč
Stojan včetně poliček a držáku ručnicku (dostupné jen v barvách 06, 09, 50)	KASF2	.xx.	1000	5 430 Kč

*Chromové provedení je dostupné pouze pro spojovací díl FP90.

BTE2, BTE3 | KRÁTKÁ OTOČNÁ STĚNA ³⁾ - (VÍCE INFORMACÍ NA STRANĚ 358-359)

GLA | SAMOSTATNÉ SKLO ⁴⁾ - (VÍCE INFORMACÍ NA STRANĚ 356-357)

PŘESTAVNÉ ŠÍŘKY

Šířka od zdi k vnější hraně skla

Standardní rozměry

Šířka	Pevná stěna (-20 mm; +5 mm)
800	780-805
900	880-905
1000	980-1005
1200	1180-1205
1400	1380-1405
1600	1580-1605

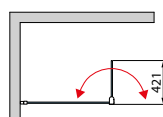

D40 + BTE2

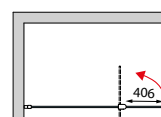

D40 + BTE3

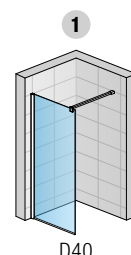

D40

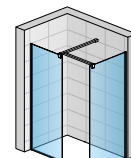

D40 + FP90 + D40

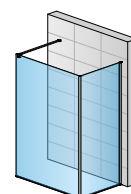

GLA ⁴⁾ + WPE + D40

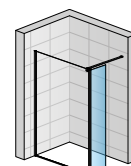

D40 + BTE2

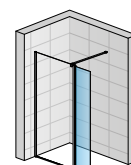

D40 + BTE3

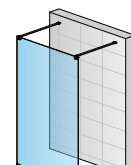

GLA ⁴⁾ + 2xRE2

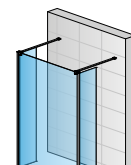

GLA ⁴⁾ + 2xRE2 + 2xBTE2

WALK-IN EASY 2.0

POZNÁMKY

- 1) - STROPNÍ VZPĚRA SD8 NENÍ KOMPATIBILNÍ S KRÁTKÝMI OTOČNÝMI STĚNAMI BTE2/BTE3.
- 2) - SPOJOVACÍ DÍL FP90.XX (VOLITELNÉ PŘÍSLUŠENSTVÍ) JE URČEN PRO KOMBINACI DVOU PEVNÝCH STĚN D40 V POŽADOVANÝCH ŠÍŘKÁCH (UMOŽŇUJE SPOJENÍ DVOU STANDARDNĚ DODÁVANÝCH VODOROVNÝCH VZPĚR).
- 3) - KRÁTKOU OTOČNOU STĚNU BTE2 A BTE3 LZE DODATEČNĚ DOPLNIT KE STÁVAJÍCÍ ZÁSTĚNĚ D40. VIZ STRANY 358-359.
- 4) - SAMOSTATNÉ SKLO PRO SPECIÁLNÍ INSTALACI VIZ STRANY 356-357.

Technické informace najdete na konci této kapitoly.

Rozměry v mm. Ceny v Kč bez DPH. Technické změny vyhrazeny. Zvláštní provedení nelze vrátit.

WALK-IN EASY 2.0

SAFETY
GLASS
8 MM

2

10

STAND.
2000 MM

MAX.
1400 MM

AQUA
PERLE



BLACK
LINE

WHITE
LINE

METAL

METAL
BRUSHED



Vysvětlivky
k piktogramům
naleznete
na vnitřní zadní
straně obálky



D40 | černá matná (06), sklo s chromovým dekorem - Spline (93)



D40 | Metal champagne (22), sklo s chromovým dekorem
- vertikální linie (67)



D40 | copper brushed (27), sklo s chromovým dekorem
- vertikální linie (67)

OBJEDNACÍ KÓD NALEZNETE V BĚŽOVÝCH POLÍCH:

D40 090 50 93 = Walk-in EASY 2.0 pevná stěna samostatná s vyrovnávacím profilem, šířka 900 mm, výška 2000 mm, aluchrom, sklo s chromovým dekorem Spline

D40 | PEVNÁ STĚNA SAMOSTATNÁ EASY 2.0 S VYROVNÁVACÍM PROFILEM

8mm bezpečnostní sklo | chromový dekor ¹⁾ | vodorovná vzpěra 1250 mm (lze zkrátit) | celková výška vč. vzpěry 2001 mm | lze namontovat vpravo i vlevo | předmontované ochranné těsnění spodní hrany | dodávka ve 2 baleních

STANDARDNÍ ROZMĚRY

STANDARDNÍ ROZMĚRY		Typ	Šířka	Barva	Sklo
Šířka	Výška	Kód	Rozměr	06=černá matná 09=bílá matná 50=aluchrom 22=Metal champagne 23=Metal bordeaux 13=gold brushed 25=nickel brushed 26=gun metal brushed 27=copper brushed 28=bronzé brushed	67=vertikální linie 93=Spline
900	2000	D40	090	xx	xx 14 540 / 15 440 Kč
1000	2000	D40	100	xx	xx 15 210 / 16 110 Kč
1200	2000	D40	120	xx	xx 17 380 / 18 280 Kč
1400	2000	D40	140	xx	xx 18 710 / 19 610 Kč

PŘÍSLUŠENSTVÍ

	Kód	Šířka	Barva	Sklo	Cena
Nastavitelná stabilizační vzpěra RE2	RE2	.xx.	1250	2 350 / 2 710 Kč	
Stropní vzpěra (max. výška stropu 3000 mm) ²⁾	SD8	.xx.	1000	2 100 / 2 420 Kč	
Spojovací profil WPE pro L-montáž (kombinace 1x D40 + 1x GLA)	WPE	.xx.	2000	2 560 / 2 950 Kč	
Spojovací díl pro spojení 2 vodorovných vzpěr (kombinace 2xD40) ³⁾	FP90	.xx		770 / 890 Kč	
Nástěnný stojan včetně poliček a držáku ručnicku (dostupné jen v barvách 06, 09, 50)	KASW2	.xx.	1000	4 100 Kč	
Stojan včetně poliček a držáku ručnicku (dostupné jen v barvách 06, 09, 50)	KASF2	.xx.	1000	5 430 Kč	

*Chromové provedení je dostupné pouze pro spojovací díl FP90.

BTE2, BTE3 | KRÁTKÁ OTOČNÁ STĚNA ⁴⁾ - (VÍCE INFORMACÍ NA STRANĚ 358-359)

GLA | SAMOSTATNÉ SKLO ⁵⁾ - (VÍCE INFORMACÍ NA STRANĚ 356-357)

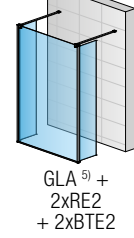
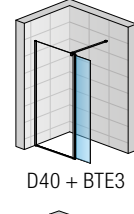
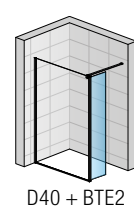
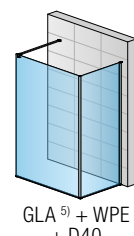
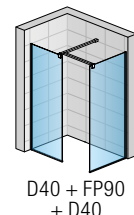
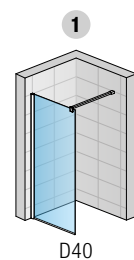

WALK-IN
EASY 2.0

PŘESTAVNÉ ŠÍŘKY

Šířka od zdi k vnější hraně skla

Standardní rozměry	Šířka	Pevná stěna (-20 mm; +5 mm)
	900	882-907
	1000	982-1007
	1200	1182-1207
	1400	1382-1407

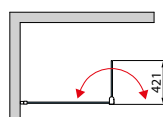

D40 + BTE2

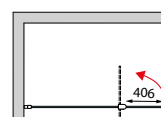

D40 + BTE3

POZNÁMKY

- 1) - CHROMOVÝ DEKOR NA PŘEDNÍ STRANĚ SKLA
- 2) - STROPNÍ VZPĚRA SD8 NENÍ KOMPATIBILNÍ S KRÁTKÝMI OTOČNÝMI STĚNAMI BTE2/BTE3.
- 3) - SPOJOVACÍ DÍL FP90.XX (VOLITELNÉ PŘÍSLUŠENSTVÍ) JE URČEN PRO KOMBINACI DVOU PEVNÝCH STĚN D40 V POŽADOVANÝCH ŠÍŘKÁCH (UMOŽŇUJE SPOJENÍ DVOU STANDARDNĚ DODÁVANÝCH VODOROVNÝCH VZPĚR).
- 4) - KRÁTKOU OTOČNOU STĚNU BTE2 A BTE3 LZE DODATEČNĚ DOPLNIT KE STÁVAJÍCÍ ZÁSTĚNĚ D40. VIZ STRANY 358-359.
- 5) - SAMOSTATNÉ SKLO PRO SPECIÁLNÍ INSTALACI VIZ STRANY 356-357.

Technické informace najdete na konci této kapitoly.

Rozměry v mm. Ceny v Kč bez DPH. Technické změny vyhrazeny. Zvláštní provedení nelze vrátit.

WALK-IN EASY 2.0

SAFETY
GLASS
8 MM

2

10

STAND.
2000 MM

MAX.
1400 MM

AQUA
PERLE



↑
Vysvětlivky
k pictogramům
naleznete
na vnitřní zadní
straně obálky



D40 | aluchrom (50), sklo s chromovým dekorem - mřížka (61)



D40 | Bronze brushed (28), sklo s chromovým dekorem - stromy (62)



D40 | gun metal brushed (26), sklo s chromovým dekorem - stromy (62)

OBJEDNACÍ KÓD NALEZNETE V BĚŽOVÝCH POLÍCH:

D40 100 50 61 = Walk-in EASY 2.0 pevná stěna samostatná s vyrovnávacím profilem, šířka 1000 mm, výška 2000 mm, aluchrom, sklo s chromovým dekorem stromy

D40 | PEVNÁ STĚNA SAMOSTATNÁ EASY 2.0 S VYROVNÁVACÍM PROFILEM

8mm bezpečnostní sklo | chromový dekor ¹⁾ | vodorovná vzpěra 1250 mm (lze zkrátit) | celková výška vč. vzpěry 2001 mm | lze namontovat vpravo i vlevo | předmontované ochranné těsnění spodní hrany | dodávka ve 2 baleních

STANDARDNÍ ROZMĚRY

		Typ	Šířka	Barva	Sklo
Šířka	Výška	Kód	Rozměr	06=černá matná 09=bílá matná 50=aluchrom	22=metal champagne 23=metal bordeaux 13=gold brushed 25=nickel brushed 26=gun metal brushed 27=copper brushed 28=bronze brushed
				61=mřížka 62=stromy	
1000	2000	D40	100	xx	xx 15 450 / 16 350 Kč
1200	2000	D40	120	xx	xx 17 340 / 18 240 Kč
1400	2000	D40	140	xx	xx 20 030 / 20 930 Kč

PŘÍSLUŠENSTVÍ

	Kód	06=černá matná 09=bílá matná 10=chrom* 50=aluchrom	22=metal champagne 23=metal bordeaux 13=gold brushed 25=nickel brushed 26=gun metal brushed 27=copper brushed 28=bronze brushed	(mm)	
Nastavitelná stabilizační vzpěra RE2	RE2		.xx.	1250	2 350 / 2 710 Kč
Stropní vzpěra (max. výška stropu 3000 mm) ²⁾	SD8		.xx.	1000	2 100 / 2 420 Kč
Spojovací profil WPE pro L-montáž (kombinace 1x D40 + 1x GLA)	WPE		.xx.	2000	2 560 / 2 950 Kč
Spojovací díl pro spojení 2 vodorovných vzpěr (kombinace 2xD40) ³⁾	FP90		.xx		770 / 890 Kč
Nástěnný stojan včetně poliček a držáku ručníku (dostupné jen v barvách 06, 09, 50)	KASW2		.xx.	1000	4 100 Kč
Stojan včetně poliček a držáku ručníku (dostupné jen v barvách 06, 09, 50)	KASF2		.xx.	1000	5 430 Kč

*Chromové provedení je dostupné pouze pro spojovací díl FP90.

BTE2, BTE3 | KRÁTKÁ OTOČNÁ STĚNA ⁴⁾ - (VÍCE INFORMACÍ NA STRANĚ 358-359)

GLA | SAMOSTATNÉ SKLO ⁵⁾ - (VÍCE INFORMACÍ NA STRANĚ 356-357)

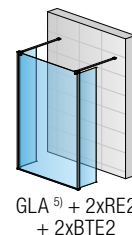
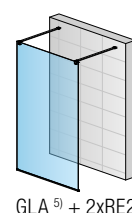
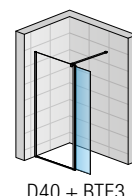
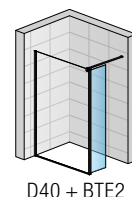
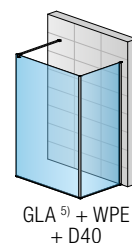
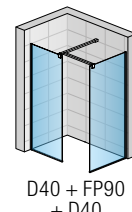
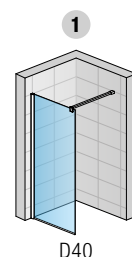

WALK-IN
EASY 2.0

PŘESTAVNÉ ŠÍŘKY

Šířka od zdi k vnější hraně skla

Standardní rozměry

Šířka	Pevná stěna (-20 mm; +5 mm)
1000	980-1005
1200	1180-1205
1400	1380-1405

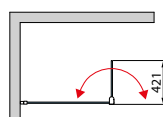

D40 + BTE2

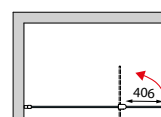

D40 + BTE3

POZNÁMKY

- 1) - CHROM DEKOR NA PŘEDNÍ STRANĚ SKLA
- 2) - STROPNÍ VZPĚRA SD8 NENÍ KOMPATIBILNÍ S KRÁTKÝMI OTOČNÝMI STĚNAMI BTE2/BTE3.
- 3) - SPOJOVACÍ DÍL FP90.XX (VOLITELNÉ PŘÍSLUŠENSTVÍ) JE URČEN PRO KOMBINACI DVOU PEVNÝCH STĚN D40 V POŽADOVANÝCH ŠÍŘKÁCH (UMOŽŇUJE SPOJENÍ DVOU STANDARDNĚ DODÁVANÝCH VODOROVNÝCH VZPĚR).
- 4) - KRÁTKOU OTOČNOU STĚNU BTE2 A BTE3 LZE DODATEČNĚ DOPLNIT KE STÁVAJÍCÍ ZÁSTĚNĚ D40. VIZ STRANY 358-359.
- 5) - SAMOSTATNÉ SKLO PRO SPECIÁLNÍ INSTALACI VIZ STRANY 356-357.

Technické informace najdete na konci této kapitoly.

Rozměry v mm. Ceny v Kč bez DPH. Technické změny vyhrazeny. Zvláštní provedení nelze vrátit.

WALK-IN EASY 2.0

SAFETY
GLASS
8 MM

2

STAND.
2000 MM

MAX.
1400 MM

AQUA
PERLE



BLACK
LINE

WHITE
LINE



Vysvětlivky
k piktogramům
naleznete
na vnitřní zadní
straně obálky



D40 | černá matná (06), sklo Loft (69)



D40 | bílá matná (09), sklo Loft (02)

OBJEDNACÍ KÓD NALEZNETE V BĚŽOVÝCH POLÍCH:

D40 080 06 69 = Walk-in EASY 2.0 pevná stěna samostatná s vyrovnávacím profilem, šířka 800 mm, výška 2000 mm, černá matná, sklo Loft 69

D40 | PEVNÁ STĚNA SAMOSTATNÁ EASY 2.0 S VYROVNÁVACÍM PROFILEM

8mm bezpečnostní sklo | vodorovná vzpěra 1250 mm (lze zkrátit) | celková výška vč. vzpěry 2001 mm | lze namontovat vpravo i vlevo | předmontované ochranné těsnění spodní hrany | dodávka ve 2 baleních

STANDARDNÍ ROZMĚRY ¹⁾

		Typ	Šířka	Barva & Sklo	
Šířka	Výška	Kód	Rozměr	06 69=černý matný profil, sítotisk, sklo Loft 69	
				09 02=bílý matný profil, sklo s fólií na přední straně, Loft 02	
800	2000	D40	080	xx xx	10 040 Kč
900	2000	D40	090	xx xx	10 740 Kč
1000	2000	D40	100	xx xx	11 580 Kč
1200	2000	D40	120	xx xx	12 970 Kč
1400	2000	D40	140	xx xx	13 950 Kč

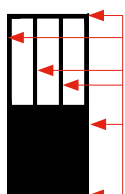

Černý sítotisk /
bílá fólie na přední
straně skla

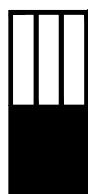

Šířka
800 mm

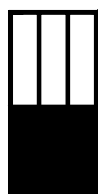

Šířka
900 mm



Šířka
1000 mm



Šířka
1200 mm



Šířka
1400 mm

PŘÍSLUŠENSTVÍ

	Kód	06=černá matná 09=bílá matná	(mm)	
Nastavitelná stabilizační vzpěra RE2	RE2	.xx.	1250	2 350 Kč
Stropní vzpěra (max. výška stropu 3000 mm) ²⁾	SD8	.xx.	1000	2 100 Kč
Spojovací profil WPE pro L-montáž (kombinace 1x D40 + 1x GLA)	WPE	.xx.	2000	2 560 Kč
Spojovací díl pro spojení 2 vodorovných vzpěr (kombinace 2xD40)	FP90	.xx		770 Kč
Nástěnný stojan včetně poliček a držáku ručnicku (dostupné jen v barvách 06, 09, 50)	KASW2	.xx.	1000	4 100 Kč
Stojan včetně poliček a držáku ručnicku (dostupné jen v barvách 06, 09, 50)	KASF2	.xx.	1000	5 430 Kč

BTE2, BTE3 | KRÁTKÁ OTOČNÁ STĚNA ⁴⁾ - (VÍCE INFORMACÍ NA STRANĚ 358-359)

GLA | SAMOSTATNÉ SKLO ⁵⁾ - (VÍCE INFORMACÍ NA STRANĚ 356-357)

PŘESTAVNÉ ŠÍŘKY

Šířka od zdi k vnější hraně skla

Standardní rozměry

Šířka	Pevná stěna (-20 mm; +5 mm)
800	780-805
900	880-905
1000	980-1005
1200	1180-1205
1400	1380-1405

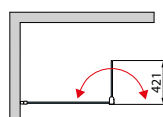

D40 + BTE2

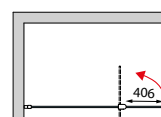

D40 + BTE3

POZNÁMKY

- 1) - V PŘÍPADĚ MONTÁŽE NA DLAŽBU JE NUTNO VZÍT V ÚVAHU ROZDÍL MEZI NOMINÁLNÍ A FYZICKOU ŠÍŘKOU. VIZ TECHNICKÉ INFORMACE NA KONCI KAPITOLY
- 2) - STROPNÍ VZPĚRA SD8 NENÍ KOMPATIBILNÍ S KRÁTKÝMI OTOČNÝMI STĚNAMI BTE2/BTE3.
- 3) - SPOJOVACÍ DÍL FP90.XX (VOLITELNÉ PŘÍSLUŠENSTVÍ) JE URČEN PRO KOMBINACI DVOU PEVNÝCH STĚN D40 V POŽADOVANÝCH ŠÍŘKÁCH (UMOŽŇUJE SPOJENÍ DVOU STANDARDNĚ DODÁVANÝCH VODOROVNÝCH VZPĚR).
- 4) - KRÁTKOU OTOČNOU STĚNU BTE2 A BTE3 LZE DODATEČNĚ DOPLNIT KE STÁVAJÍCÍ ZÁSTĚNĚ D40. VIZ STRANY 358-359.
- 5) - SAMOSTATNÉ SKLO PRO SPECIÁLNÍ INSTALACI VIZ STRANY 356-357.

Technické informace najdete na konci této kapitoly.

Rozměry v mm. Ceny v Kč bez DPH. Technické změny vyhrazeny. Zvláštní provedení nelze vrátit.

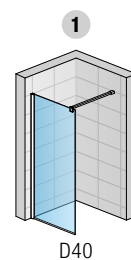

D40

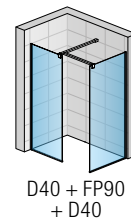

D40 + FP90
+ D40

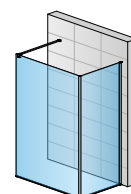

GLA ⁵⁾ + WPE
+ D40

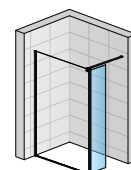

D40 + BTE2

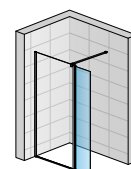

D40 + BTE3

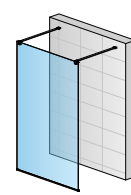

GLA ⁵⁾ + 2xRE2

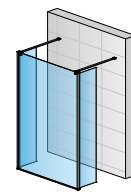

GLA ⁵⁾ + 2xRE2
+ 2xBTE2

WALK-IN EASY 2.0

SAFETY
GLASS
8 MM

10

STAND.
2000 MM

MAX.
1400 MM

AQUA
PERLE



BLACK
LINE

WHITE
LINE



D40 | černá matná (06), sklo Loft (79)

Vysvětlivky
k pictogramům
naleznete
na vnitřní zadní
straně obálky

ČERNÁ MATNÁ FÓLIE



Loft (72)



Loft (73)



Loft (75)



Loft (76)



Loft (79)

BÍLÁ MATNÁ FÓLIE



Loft (05)



Loft (03)



Loft (14)



Loft (16)



Loft (19)

OBJEDNACÍ KÓD NALEZNETE V BĚŽOVÝCH POLÍCH:

D40 080 06 79 = Walk-in EASY 2.0 pevná stěna samostatná s vyrovnávacím profilem, šířka 800 mm, výška 2000 mm, černá matná, sklo Loft 79

D40 | PEVNÁ STĚNA SAMOSTATNÁ EASY 2.0 S VYROVNÁVACÍM PROFILEM

8mm bezpečnostní sklo | vodorovná vzpěra 1250 mm (lze zkrátit) celková výška vč. vzpěry 2001 mm | lze namontovat vpravo i vlevo | předmontované ochranné těsnění spodní hrany | dodávka ve 2 baleních

STANDARDNÍ ROZMĚRY ²⁾

Šířka	Výška	Typ	Šířka	Barva & Sklo	
				06 72 =černý matný profil, sklo s fólií na přední straně Loft 72 ¹⁾ 06 73 =černý matný profil, sklo s fólií na přední straně Loft 73 ¹⁾ 06 75 =černý matný profil, sklo s fólií na přední straně Loft 75 ¹⁾ 06 76 =černý matný profil, sklo s fólií na přední straně Loft 76 ¹⁾ 06 79 =černý matný profil, sklo s fólií na přední straně Loft 79 ¹⁾ <hr/> 09 03 =bílý matný profil, sklo s fólií na přední straně Loft 03 ¹⁾ 09 05 =bílý matný profil, sklo s fólií na přední straně Loft 05 ¹⁾ 09 14 =bílý matný profil, sklo s fólií na přední straně Loft 14 ¹⁾ 09 16 =bílý matný profil, sklo s fólií na přední straně Loft 16 ¹⁾ 09 19 =bílý matný profil, sklo s fólií na přední straně Loft 19 ¹⁾	
800	2000	D40	080	xx xx	11 070 Kč
900	2000	D40	090	xx xx	11 610 Kč
1000	2000	D40	100	xx xx	12 060 Kč
1200	2000	D40	120	xx xx	13 490 Kč
1400	2000	D40	140	xx xx	16 270 Kč

Zvláštní rozměry ²⁾ - dodávka v 1 balení

600 - 1400	2000	D40	SM1	xx xx	18 420 Kč
600 - 1400	do 2000*	D40	SM2	xx xx	20 270 Kč

* Výška na míru je dostupná pouze pro skla Loft 72-75-79-05-14-19.

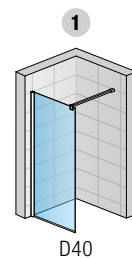
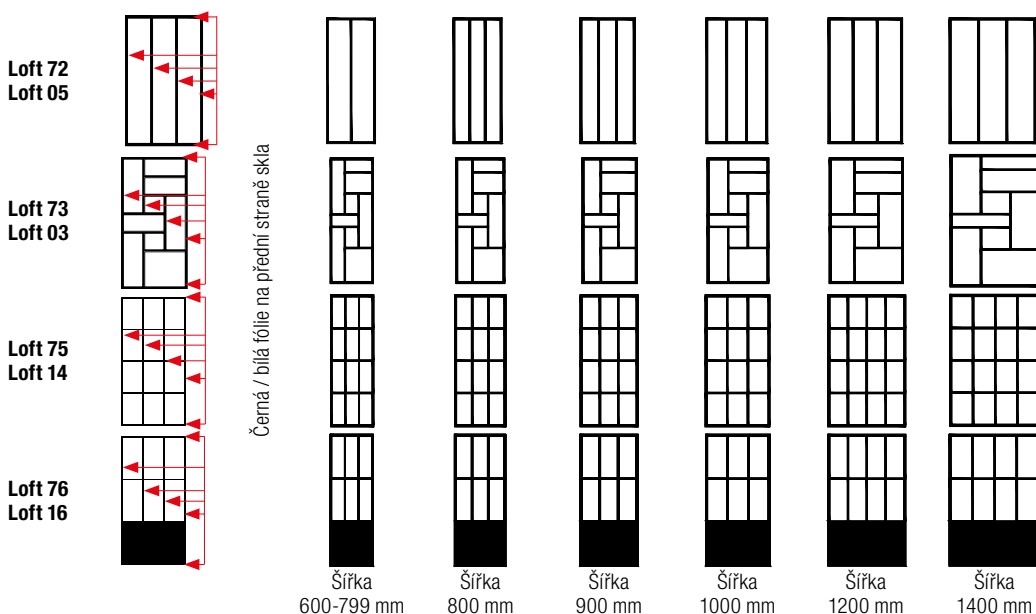

D40

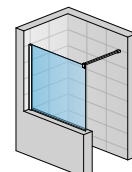

D40 SM2

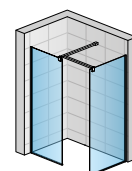

D40 + FP90 + D40

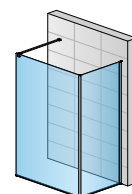

GLA ⁶⁾ + WPE + D40

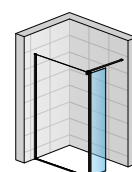

D40 + BTE2

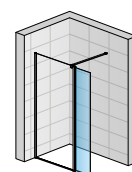

D40 + BTE3

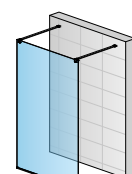

GLA ⁶⁾ + 2xRE2

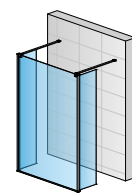

GLA ⁶⁾ + 2xRE2 + 2xBTE2

WALK-IN
EASY 2.0

PŘESTAVNÉ ŠÍŘKY

Šířka od zdi k vnější hraně skla

Standardní rozměry	1
Šířka	Pevná stěna (-20 mm; +5 mm)
800	780-805
900	880-905
1000	980-1005
1200	1180-1205
1400	1380-1405
Zvláštní rozměry	(-10 mm; +15 mm)
např.: 865	855-880

POZNÁMKY

- 1) - ČERNÁ / BILÁ FÓLIE NA PŘEDNÍ STRANĚ SKLA
- 2) - V PŘÍPADĚ MONTÁŽE NA DLAŽBU JE NUTNO VZÍT V ÚVAHU ROZDÍL MEZI NOMINÁLNÍ A FYZICKOU ŠÍŘKOU. VIZ TECHNICKÉ INFORMACE NA KONCI KAPITOLY
- 3) - STROPNÍ VZPĚRA SD8 NENÍ KOMPATIBILNÍ S KRÁTKÝMI OTOČNÝMI STĚNAMI BTE2/BTE3.
- 4) - SPOJOVACÍ DÍL FP90.XX (VOLITELNÉ PŘÍSLUŠENSTVÍ) JE URČEN PRO KOMBINACI DVOU PEVNÝCH STĚN D40 V POŽADOVANÝCH ŠÍŘKÁCH (UMOŽŇUJE SPOJENÍ DVOU STANDARDNĚ DODÁVANÝCH VODOROVNÝCH VZPĚR).
- 5) - KRÁTKOU OTOČNOU STĚNU BTE2 A BTE3 LZE DODATEČNĚ DOPLNIT KE STÁVAJÍCÍ ZÁSTĚNĚ D40. VIZ STRANY 358-359.
- 6) - SAMOSTATNÉ SKLO PRO SPECIÁLNÍ INSTALACI VIZ STRANY 356-357.

Technické informace najdete na konci této kapitoly.

Rozměry v mm. Ceny v Kč bez DPH. Technické změny vyhrazeny. Zvláštní provedení nelze vrátit.

PŘÍSLUŠENSTVÍ

(VÍCE INFORMACÍ NA STRANĚ 351)

BTE2, BTE3 | KRÁTKÁ OTOČNÁ STĚNA ⁵⁾

(VÍCE INFORMACÍ NA STRANĚ 358-359)

GLA | SAMOSTATNÉ SKLO ⁶⁾

(VÍCE INFORMACÍ NA STRANĚ 356-357)

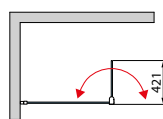

D40 + BTE2

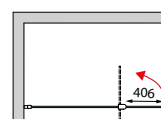

D40 + BTE3

WALK-IN EASY 2.0

KONCEPT: PRO OPTIMALIZACI SKLADOVÝCH ZÁSOB

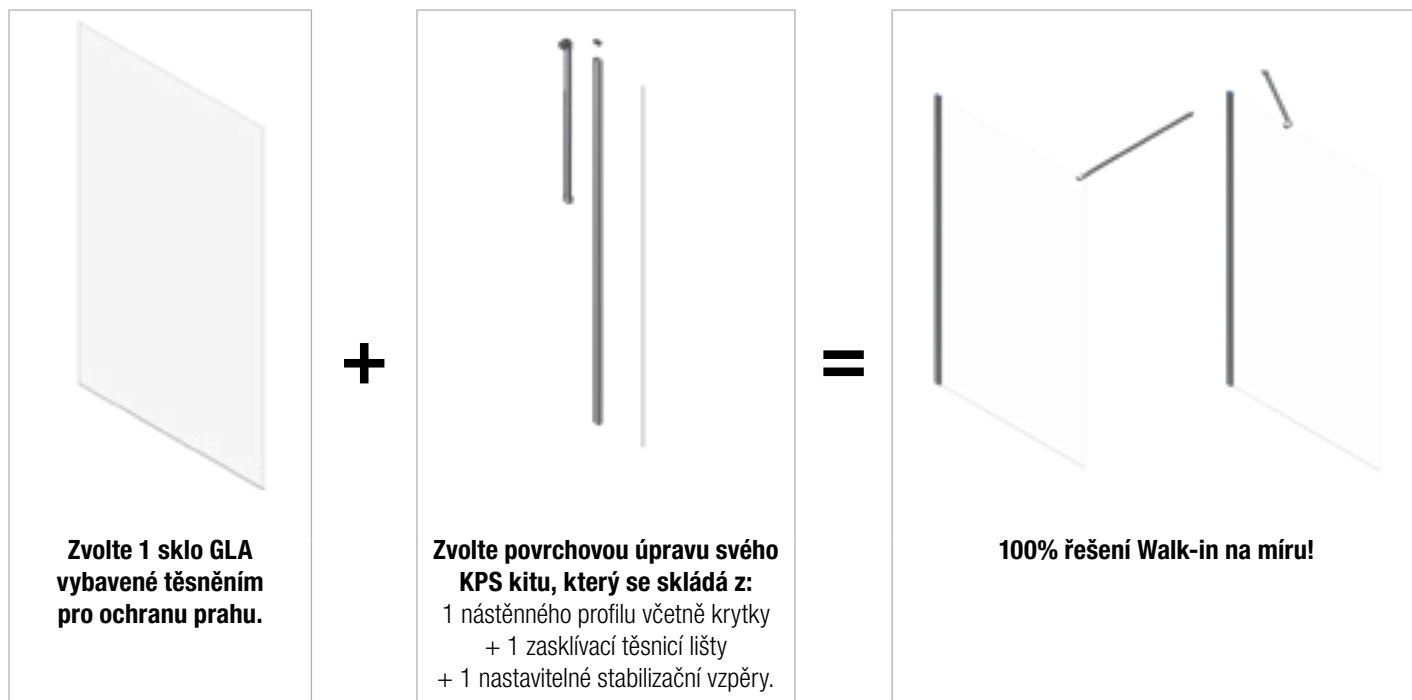

DŮLEŽITÉ: Tento koncept je určen výhradně pro skladové účely.

Pro individuální objednávky prosím použijte kompletní reference D40 (strany 338-353).



KPS | SADA PROFILŮ

1 nástěnný profil s koncovou krytkou + 1 zasklívací těsnění + 1 nastavitelná stabilizační vzpěra | výška 2000 mm | dodávka v 1 balení

STANDARDNÍ ROZMĚRY

Výška nástěnného profilu	Typ		Barvy
	Kód		
2000	KPS 40 2000	06	22=Metal champagne 23=Metal bordeaux 13=Brushed gold 25=Brushed nickel 26=Brushed gun metal 27=Brushed copper 28=Brushed bronze
	KPS 40 2000	09	
	KPS 40 2000	50	
	KPS 40 2000	22	
	KPS 40 2000	23	
	KPS 40 2000	13	
	KPS 40 2000	25	
	KPS 40 2000	26	
	KPS 40 2000	27	
	KPS 40 2000	28	
			3 000 Kč
			3 000 Kč
			3 000 Kč
			3 900 Kč
			3 900 Kč
			3 900 Kč
			3 900 Kč
			3 900 Kč
			3 900 Kč

BARVY PROFILŮ

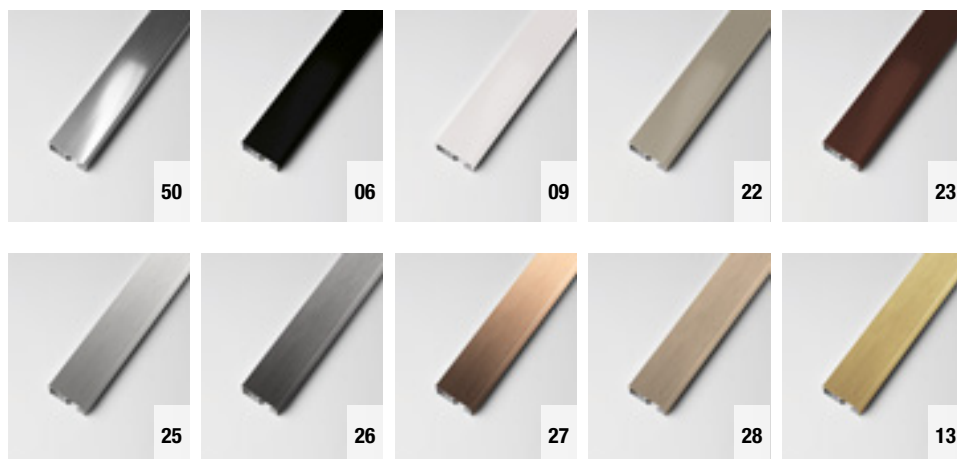

WALK-IN EASY 2.0

GLA | SAMOSTATNÉ SKLO PRO SPECIÁLNÍ INSTALACI

8mm bezpečnostní sklo | předmontované ochranné těsnění spodní hran | dodávka v 1 balení

ČIRÉ SKLO



Standardní rozměry		Typ		Sklo
Šířka	Výška	Kód		07=čiré
800	2000	GLA 08 080 200	07	6 100 Kč
900	2000	GLA 08 090 200	07	6 480 Kč
1000	2000	GLA 08 100 200	07	6 730 Kč
1100	2000	GLA 08 110 200	07	7 100 Kč
1200	2000	GLA 08 120 200	07	7 470 Kč
1300	2000	GLA 08 130 200	07	8 590 Kč
1400	2000	GLA 08 140 200	07	9 210 Kč
1500	2000	GLA 08 150 200	07	9 960 Kč
1600	2000	GLA 08 160 200	07	10 580 Kč
Zvláštní rozměry ¹⁾				
300 - 1600	2000	GLA 08 SM1 200	07	13 860 Kč
300 - 1600	do 2000	GLA 08 SM2 200	07	15 630 Kč

PARSOL BRONZ / ŠEDÁ



Standardní rozměry		Typ		Sklo
Šířka	Výška	Kód		08=Parsol Bronz 20=Parsol šedá
800	2000	GLA 08 080 200	xx	13 630 Kč
900	2000	GLA 08 090 200	xx	14 970 Kč
1000	2000	GLA 08 100 200	xx	16 400 Kč
1200	2000	GLA 08 120 200	xx	19 180 Kč
1400	2000	GLA 08 140 200	xx	21 960 Kč
1600	2000	GLA 08 160 200	xx	24 830 Kč
Zvláštní rozměry ¹⁾				
300 - 1600	2000	GLA 08 SM1 200	xx	25 880 Kč
300 - 1600	do 2000	GLA 08 SM2 200	xx	25 880 Kč

SHADE / BRUME / LINA



Standardní rozměry		Typ		Sklo
Šířka	Výška	Kód		68=Shade 81=Brume 85=Lina
800	2000	GLA 08 080 200	xx	9 070 Kč
900	2000	GLA 08 090 200	xx	9 900 Kč
1000	2000	GLA 08 100 200	xx	10 810 Kč
1200	2000	GLA 08 120 200	xx	12 270 Kč
1400	2000	GLA 08 140 200	xx	13 040 Kč
1600	2000	GLA 08 160 200	xx	14 420 Kč

CHROM DEKOR VERTIKÁLNÍ LINIE / SPLINE



Standardní rozměry		Typ		Sklo
Šířka	Výška	Kód		67=vertikální linie 93=Spline
900	2000	GLA 08 090 200	xx	11 540 Kč
1000	2000	GLA 08 100 200	xx	12 210 Kč
1200	2000	GLA 08 120 200	xx	14 380 Kč
1400	2000	GLA 08 140 200	xx	15 710 Kč

CHROM DEKOR MŘÍŽKA / STROMY



Standardní rozměry		Typ		Sklo
Šířka	Výška	Kód		61=mřížka 62=stromy
1000	2000	GLA 08 100 200	xx	12 450 Kč
1200	2000	GLA 08 120 200	xx	14 340 Kč
1400	2000	GLA 08 140 200	xx	17 030 Kč

GLA | SAMOSTATNÉ SKLO PRO SPECIÁLNI INSTALACI

8mm bezpečnostní sklo | předmontované ochranné těsnění spodní hran | dodávka v 1 balení

LOFT 69 / 02



také v bílé

Standardní rozměry

Standardní rozměry		Typ	Sklo
Šířka	Výška	Kód	
800	2000	GLA 08 080 200	xx 7 040 Kč
900	2000	GLA 08 090 200	xx 7 740 Kč
1000	2000	GLA 08 100 200	xx 8 580 Kč
1200	2000	GLA 08 120 200	xx 9 970 Kč
1400	2000	GLA 08 140 200	xx 10 950 Kč

LOFT

Černá / bílá fólie

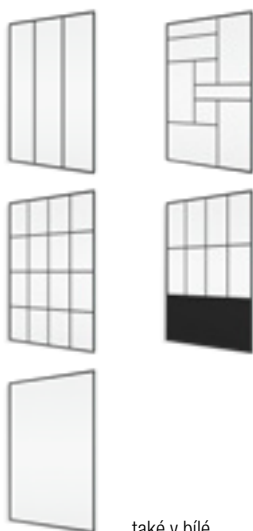

také v bílé

Standardní rozměry

Standardní rozměry		Typ	Sklo
Šířka	Výška	Kód	
800	2000	GLA 08 080 200	xx 8 070 Kč
900	2000	GLA 08 090 200	xx 8 610 Kč
1000	2000	GLA 08 100 200	xx 9 060 Kč
1200	2000	GLA 08 120 200	xx 10 490 Kč
1400	2000	GLA 08 140 200	xx 13 270 Kč
Zvláštní rozměry ¹⁾			
600 - 1400	2000	GLA 08 SM1 200	xx 15 420 Kč

* Výška na míru je dostupná pouze pro skla Loft 72-75-79-05-14-19.

WALK-IN
EASY 2.0

GLA + WPE + D40

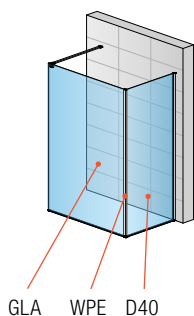

GLA + 2xRE2

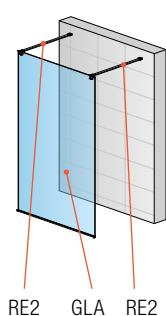

GLA + 2xRE2 + 2xBTE2

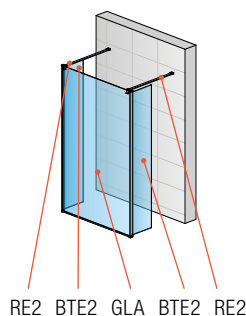

D40 + WPE + GLA + BTE2

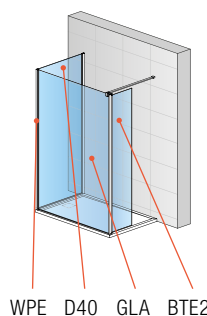

D40 + WPE + GLA + BTE3

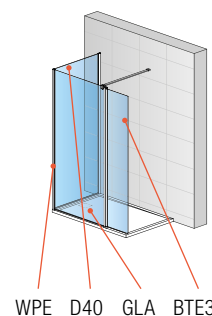

PŘÍSLUŠENSTVÍ - (VÍCE INFORMACÍ NA STRANĚ 349)

BTE2, BTE3 | KRÁTKÁ OTOČNÁ STĚNA - (VÍCE INFORMACÍ NA STRANĚ 358-359)

POZNÁMKY

1) - V PŘÍPADĚ MONTÁŽE NA DLAŽBU JE NUTNO VZÍT V ÚVAHU ROZDÍL MEZI NOMINÁLNÍ A FYZICKOU ŠÍŘKOU. VIZ TECHNICKÉ INFORMACE NA KONCI KAPITOLY

Technické informace najdete na konci této kapitoly.

Rozměry v mm. Ceny v Kč bez DPH. Technické změny vyhrazeny. Zvláštní provedení nelze vrátit.

KRÁTKÁ OTOČNÁ STĚNA

SAFETY
GLASS
6 MM

22

BLACK
LINE

WHITE
LINE

METAL

METAL
BRUSHED



Vysvětlivky
k piktogramům
naleznete
na vnitřní zadní
straně obálky



D40 + BTE2 | Metal champagne (22), čiré sklo (07)



D40 + BTE3 | gun metal brushed (26), čiré sklo (07)

OBJEDNACÍ KÓD NALEZNETE V BĚŽOVÝCH POLÍCH:

BTE2 0420 50 07 = montážní set BTE2, šířka 421 mm, výška 2000 mm, aluchrom, čiré sklo

MONTÁŽNÍ SET - KRÁTKÁ OTOČNÁ STĚNA V 90° BTE2 / VE 180° BTE3 ¹⁾

6mm bezpečnostní sklo | kotvici a spojovací profil + krátká otočná stěna | délka vodorovně / stropní vzpěry 1500 mm | maximální výška stropu pro kotvení je 3000 mm | standardní šířka 420 mm (BTE2) / 406 mm (BTE3) | lze kombinovat i se samostatným sklem GLA zvláštní rozměry (pouze pro sklo 07): BTE2 / BTE3 - šířka 400-800 mm, výška 500-2000 mm

ČIRÉ SKLO

Kód	Šířka (mm)	06=černá matná 09=bílá matná 50=aluchrom	22=Metall champagne 23=Metall bordeaux 13=gold brushed 25=nickel brushed 26=gun metal brushed 27=copper brushed 28=bronze brushed	07=čiré	
BTE2 Montážní set - krátká otočná stěna v 90°	BTE2	0420	xx	07	6 500 / 7 480 Kč
BTE3 Montážní set - krátká otočná stěna ve 180°	BTE3	0406	xx	07	6 630 / 7 630 Kč
BTE2 Zvláštní rozměry	BTE2	SM1	xx	07	8 450 / 9 730 Kč
BTE3 Zvláštní rozměry	BTE3	SM1	xx	07	8 620 / 9 920 Kč

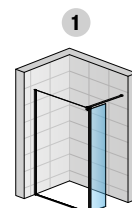

D40 + BTE2

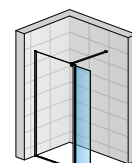
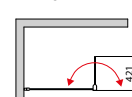

D40 + BTE3

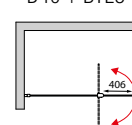

PARSOL BRONZ / PARSOL ŠEDÉ / SHADE

Kód	Šířka (mm)	06=černá matná 09=bílá matná 50=aluchrom	22=Metall champagne 23=Metall bordeaux 13=gold brushed 25=nickel brushed 26=gun metal brushed 27=copper brushed 28=bronze brushed	08=Parsol Bronz 20=Parsol šedé 68=Shade	
BTE2 Montážní set - krátká otočná stěna v 90°	BTE2	0420	xx	xx	8 450 / 9 720 Kč
BTE3 Montážní set - krátká otočná stěna ve 180°	BTE3	0406	xx	xx	8 710 / 10 020 Kč

MŘÍŽKA / VERTIKÁLNÍ LINIE

Reference	Šířka (mm)	06=černá matná 09=bílá matná 50=aluchrom	22=Metall champagne 23=Metall bordeaux 13=gold brushed 25=nickel brushed 26=gun metal brushed 27=copper brushed 28=bronze brushed	61=mřížka 67=vertikální linie	
BTE2 Montážní set - krátká otočná stěna v 90°	BTE2	0420	xx	xx	8 160 / 9 390 Kč
BTE3 Montážní set - krátká otočná stěna ve 180°	BTE3	0406	xx	xx	8 420 / 9 690 Kč

STROMY / BRUME

Kód	Montáž L=vlevo R=vpravo	Šířka (mm)	06=černá matná 09=bílá matná 50=aluchrom	22=Metall champagne 23=Metall bordeaux 13=gold brushed 25=nickel brushed 26=gun metal brushed 27=copper brushed 28=bronze brushed	62=Tree 81=Brume	
BTE2 Montážní set - krátká otočná stěna v 90°	BTE2	x	0420	xx	xx	8 160 / 9 390 Kč
BTE3 Montážní set - krátká otočná stěna ve 180°	BTE3	x	0406	xx	xx	8 420 / 9 690 Kč

LOFT 02 / LOFT 69

Kód	Montáž L=vlevo R=vpravo	Šířka (mm)	06 69=černý matný profil, sítotisk, sklo Loft 69 09 02=bílý matný profil, sklo s fólií na přední straně, Loft 02			
BTE2 Montážní set - krátká otočná stěna v 90°	BTE2	x	0420	xx	xx	8 160 Kč
BTE3 Montážní set - krátká otočná stěna ve 180°	BTE3	x	0406	xx	xx	8 420 Kč

LOFT 03 / 05 / 14 / 16 / 19 / 72 / 73 / 75 / 76 / 79

Kód	Šířka (mm)	06 72=černý matný profil, sklo s fólií na přední straně Loft 72 06 73=černý matný profil, sklo s fólií na přední straně Loft 73 06 75=černý matný profil, sklo s fólií na přední straně Loft 75 06 76=černý matný profil, sklo s fólií na přední straně Loft 76 06 79=černý matný profil, sklo s fólií na přední straně Loft 79 09 03=bílý matný profil, sklo s fólií na přední straně Loft 03 09 05=bílý matný profil, sklo s fólií na přední straně Loft 05 09 14=bílý matný profil, sklo s fólií na přední straně Loft 14 09 16=bílý matný profil, sklo s fólií na přední straně Loft 16 09 19=bílý matný profil, sklo s fólií na přední straně Loft 19			
BTE2 Montážní set - krátká otočná stěna v 90°	BTE2	0420	xx	xx	8 450 Kč
BTE3 Montážní set - krátká otočná stěna ve 180°	BTE3	0406	xx	xx	8 710 Kč

LOFT 16 / 76

Kód	Montáž L=vlevo R=vpravo	Šířka (mm)	06 76=černý matný profil, sklo s fólií na přední straně Loft 76 09 16=bílý matný profil, sklo s fólií na přední straně Loft 16			
BTE2 Montážní set - krátká otočná stěna v 90°	BTE2	x	0420	xx	xx	8 450 Kč
BTE3 Montážní set - krátká otočná stěna ve 180°	BTE3	x	0406	xx	xx	8 710 Kč

POZNÁMKY

1) - KRÁTKOU OTOČNOU STĚNU BTE2 A BTE3 LZE DODATEČNĚ DOPLNIT KE STÁVAJÍCÍ ZÁSTĚNĚ D40. VIZ STRANY 338-353. NEBO K SAMOSTATNÉMU SKLU GLA VIZ STRANA 356-357.

Technické informace najdete na konci této kapitoly.

Rozměry v mm. Ceny v Kč bez DPH. Technické změny vyhrazeny. Zvláštní provedení nelze vrátit.

MONTÁŽ STANDARDNÍ ZÁSTĚNY WALK-IN EASY 2.0

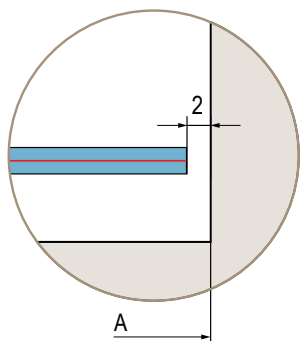
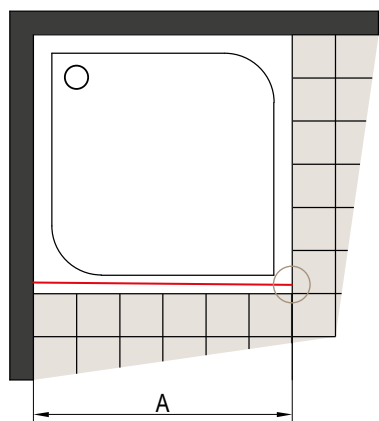

A | Změřený rozměr od zdi k vnějšímu okraji vaničky

Walk-in zástěny jsou vybaveny vyrovnávacím profilem (přestavitelnost od -20 do +5 mm). Standardní rozměry je možné použít pouze v případě, že odpovídají hodnotám v tabulce (se zohledněním tolerance), jinak je nutný zvláštní rozměr.

L-MONTÁŽ DVOU WALK-IN ZÁSTĚN EASY 2.0 POMOCÍ SPOJOVACÍHO PROFILU WPE

MONTÁŽ NA VANIČKU

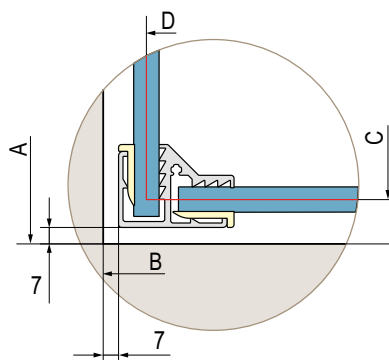
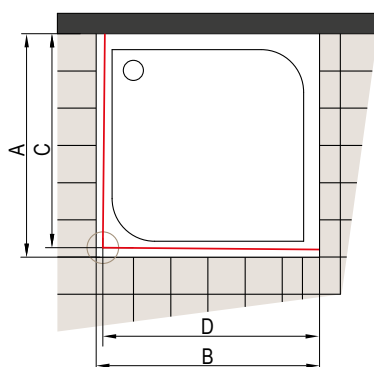

Walk-in zástěny jsou vybaveny vyrovnávacím profilem (přestavitelnost od -13 do +12 mm).

A-B | Změřený rozměr od zdi k vnějšímu okraji vaničky

C-D | Změřený rozměr na střed skla

MONTÁŽ NA DLAŽBU

Stavební připravenost dlažby pro zástěny standardních rozměrů

Standardní šířka	Šířka C = střed skla	Šířka D = střed skla
800	781	784
900	881	884
1000	981	984
1100	1081	1084
1200	1181	1184
1300	1281	1284
1400	1381	1384
1500	1481	1484
1600	1581	1584

Walk-in zástěny jsou vybaveny vyrovnávacím profilem (přestavitelnost od -10 do +15 mm). Standardní rozměry je možné použít pouze v případě, že odpovídají hodnotám v tabulce (se zohledněním tolerance), jinak je nutný zvláštní rozměr.

MONTÁŽ STANDARDNÍ ZÁSTĚNY WALK-IN EASY 2.0 + A OTOČNÉ STĚNY BTE2 V 90°

MONTÁŽ NA VANIČKU

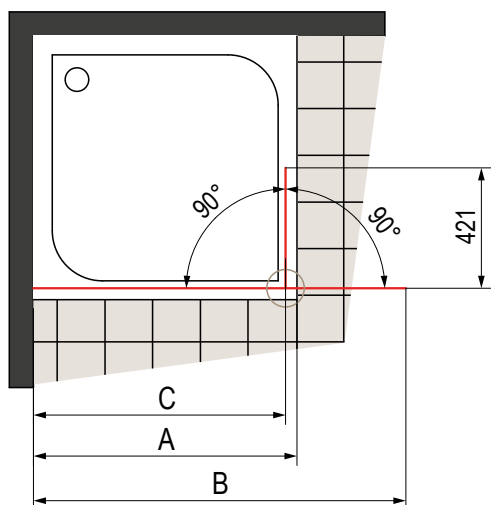

Walk-in zástěny jsou vybaveny vyrovnávacím profilem (přestavitelnost od -6 do +9 mm).

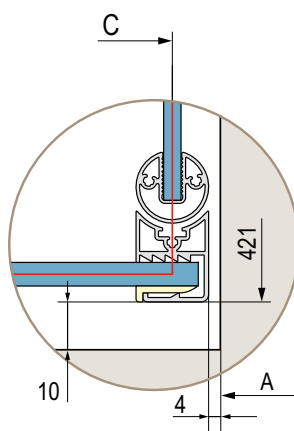

- A | Změřený rozměr od zdi k vnějšímu okraji vaničky
- B | Změřený rozměr od zdi k vnějšímu okraji otočné stěny umístěné ve 180°
- C | Změřený rozměr od zdi k vnějšímu okraji otočné stěny umístěné v 90°

MONTÁŽ NA DLAŽBU

Stavební připravenost dlažby pro zástěnu standardních rozměrů

Standardní šířka	Šířka C = střed otočného dílu	Šířka B = vnější hrana otočné stěny
800	778	1160
900	878	1260
1000	978	1360
1100	1078	1460
1200	1178	1560
1300	1278	1660
1400	1378	1760
1500	1478	1860
1600	1578	1960

Walk-in zástěny jsou vybaveny vyrovnávacím profilem (přestavitelnost od -10 do +15 mm). Standardní rozměry je možné použít pouze v případě, že odpovídají hodnotám v tabulce (se zohledněním tolerance), jinak je nutný zvláštní rozměr.

MONTÁŽ STANDARDNÍ ZÁSTĚNY WALK-IN EASY 2.0 + A OTOČNÉ STĚNY BTE3 VE 180°

MONTÁŽ NA VANIČKU A NA DLAŽBU (WALK-IN)

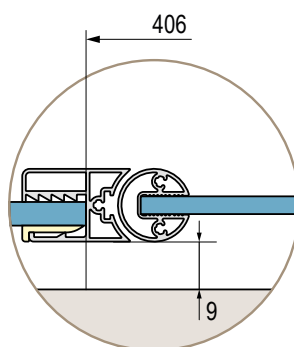
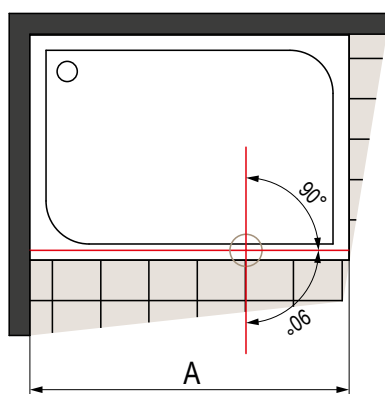

- A | Změřený rozměr od zdi k vnějšímu okraji otočné stěny umístěné ve 180°

Stavební připravenost dlažby

pro zástěnu standardních rozměrů

Standardní šířka	Šířka A vnější hrana otočné stěny
800	1200
900	1300
1000	1400
1100	1500
1200	1600
1300	1700
1400	1800
1500	1900
1600	2000

Walk-in zástěny jsou vybaveny vyrovnávacím profilem (přestavitelnost od -16 do +9 mm). Standardní rozměry je možné použít pouze v případě, že odpovídají hodnotám v tabulce (se zohledněním tolerance), jinak je nutný zvláštní rozměr.

MONTÁŽ SAMOSTATNĚ STOJÍCÍHO SKLA (GLA) – WALK-IN SOLO EASY 2.0 V PROSTORU

MONTÁŽ NA VANIČKU

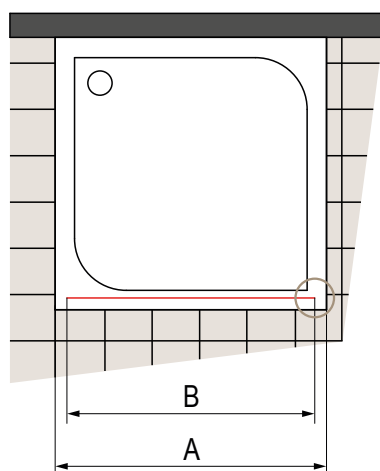

- A | Změřený rozměr od zdi k vnějšímu okraji vaničky
- B | Změřený rozměr k vnějšímu okraji pevné zástěny

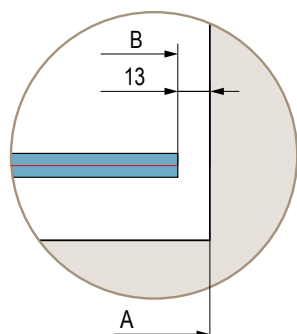

MONTÁŽ NA DLAŽBU

Stavební připravenost dlažby pro zástěnu standardních rozměrů

Standardní šířka	Šířka B = vnější hrana pevné zástěny
800	774
900	874
1000	974
1100	1074
1200	1174
1300	1274
1400	1374
1500	1474
1600	1574

Žádná přestavitelnost.

L-MONTÁŽ DVOU WALK-IN ZÁSTĚN EASY 2.0 POMOCÍ SPOJOVACÍHO PROFILU (WPE) A OTOČNÉ STĚNY (BTE2) V 90°

LZE POUŽÍT U STANDARDNÍCH KONFIGURACÍ WALK-IN EASY 2.0 (D40) I U SAMOSTATNÝCH SKEL (GLA).

MONTÁŽ NA VANIČKU

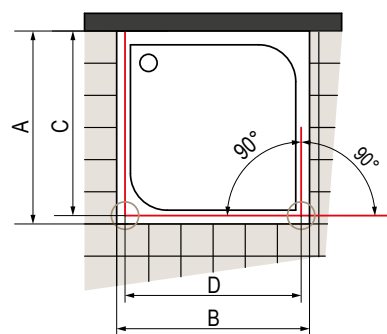

- A-B | Změřený rozměr od zdi k vnějšímu okraji vaničky (A) resp. z vnějšího okraje k vnějšímu okraji vaničky (B)
- C-D | Změřený rozměr na střed skla

Walk-in zástěny jsou vybaveny vyrovnávacím profilem (přestavitelnost od -16 do +9 mm).

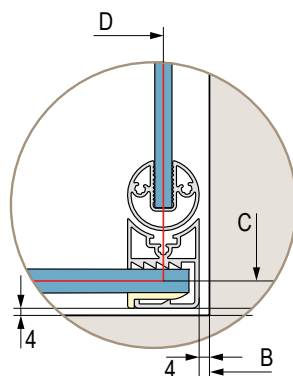
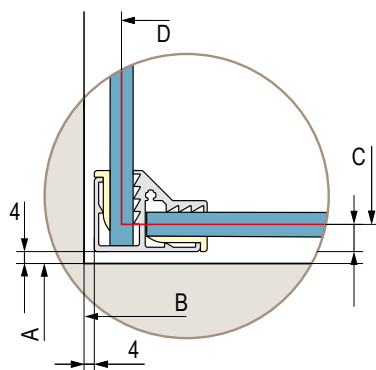

MONTÁŽ NA DLAŽBU

Stavební připravenost dlažby pro zástěnu standardních rozměrů

Standardní šířka	Šířka C = střed skla	Šířka D = střed skla
800	781	771
900	881	871
1000	981	971
1100	1081	1071
1200	1181	1171
1300	1281	1271
1400	1381	1371
1500	1481	1471
1600	1581	1571

Walk-in zástěny jsou vybaveny vyrovnávacím profilem (přestavitelnost od -10 do +15 mm). Standardní rozměry je možné použít pouze v případě, že odpovídají hodnotám v tabulce (se zohledněním tolerance), jinak je nutný zvláštní rozměr.

MONTÁŽ SAMOSTATNĚ STOJÍCÍHO SKLA (GLA) - WALK-IN SOLO EASY 2.0 V PROSTORU

MONTÁŽ NA VANIČKU

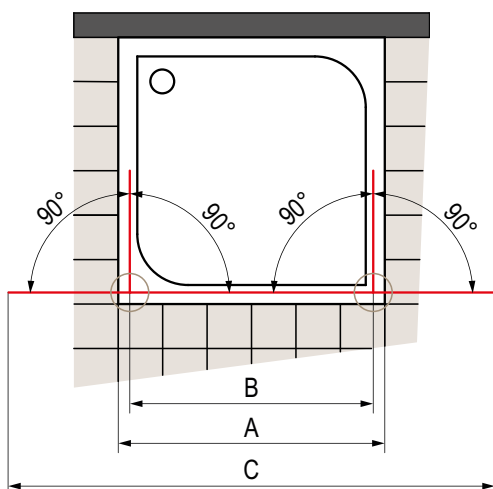

- A** | Šířka vaničky
- B** | Změřený rozměr na střed skla levé otočné stěny ke středu skla pravé otočné stěny
- C** | Změřený rozměr z vnějšího okraje na vnější okraj otočných stěn

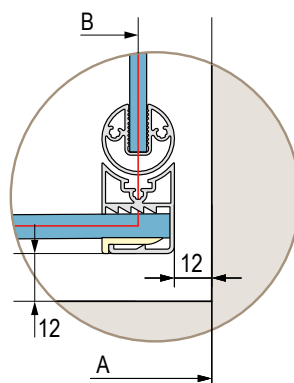

MONTÁŽ NA DLAŽBU

Stavební připravenost dlažby
pro zástěnu standardních rozměrů

Standardní šířka	Šířka B = střed otočného dílu	Šířka C = vnější hrana otočné stěny
800	752	1517
900	852	1617
1000	952	1717
1100	1052	1817
1200	1152	1917
1300	1252	2017
1400	1352	2117
1500	1452	2217
1600	1552	2317

Žádná přestavitelnost.

L-MONTÁŽ DVOU WALK-IN ZÁSTĚN EASY 2.0 POMOCÍ SPOJOVACÍHO PROFILU (WPE) A OTOČNÉ STĚNY (BTE2) V 90°

LZE POUŽÍT U STANDARDNÍCH KONFIGURACÍ WALK-IN EASY 2.0 (D40) I U SAMOSTATNÝCH SKEL (GLA).

MONTÁŽ NA VANIČKU

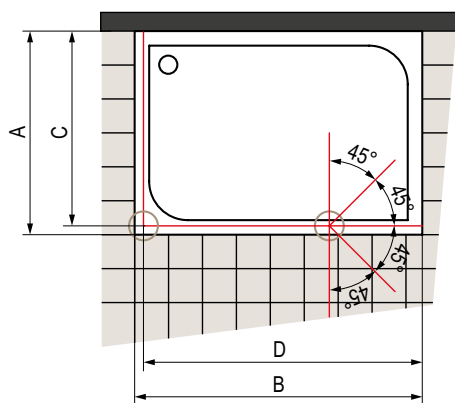

- A-B** | Změřený rozměr od zdi k vnějšímu okraji vaničky (A) resp. od vnějšího okraje k vnějšímu okraji vaničky (B)
- C-D** | Změřený rozměr na střed skla

Walk-in zástěny jsou vybaveny vyrovnávacím profilem (přestavitelnost od -16 do +9 mm).

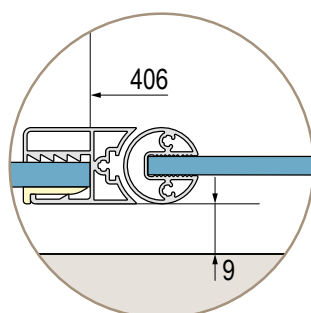
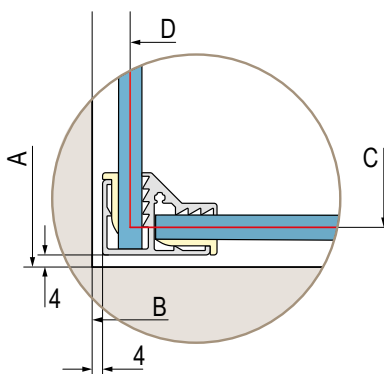

MONTÁŽ NA DLAŽBU

Stavební připravenost dlažby
pro zástěnu standardních rozměrů

Standardní šířka	Šířka C = střed skla	Šířka D = střed skla
800	781	1188
900	881	1288
1000	981	1388
1100	1081	1488
1200	1181	1588
1300	1281	1688
1400	1381	1788
1500	1481	1888
1600	1581	1988

Walk-in zástěny jsou vybaveny vyrovnávacím profilem (přestavitelnost od -10 do +15 mm). Standardní rozměry je možné použít pouze v případě, že odpovídají hodnotám v tabulce (se zohledněním tolerance), jinak je nutný zvláštní rozměr.

VANOVÉ ZÁSTĚNY

KOMFORTNÍ SPRCHOVÁNÍ V MALÝCH KOUPELNÁCH

Pohodlné sprchování i v malých koupelnách, kde není místo pro samostatný sprchový kout – to není s vanovými zástěnami RONAL žádný problém.

Tyto vanové zástěny Vám můžeme nabídnout v mnoha našich typových řadách. Jednodílné, dvoudílné nebo třídílné, rámové nebo bezrámové. Rozhodující je přání zákazníka.

VANOVÉ ZÁSTĚNY:

CADURA	366-367
SOLINO	368-371
EASY	372-373



V nabídce následující varianty vanových zástěn:

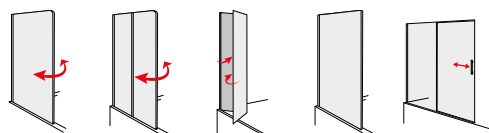



CADURA

SAFETY
GLASS
6 MM

2

STAND.
1600 MM

MAX.
1400 MM

AQUA
PERLE

ISOFT

EN 14428
A1 208

BLACK
LINE

↑
Vysvětlivky
k piktogramům
naleznete
na vnitřní zadní
straně obálky.



CAW2B G | černá matná (06), čiré sklo (07)



CAW2B G | aluchrom (50), čiré sklo (07)

OBJEDNACÍ KÓD NALEZNETE V BĚŽOVÝCH POLÍCH:

CAW2B G 120 50 07 = CADURA vanová zástěna s posuvným dílem, pevný díl vlevo, šířka 1200 mm, výška 1600 mm, aluchrom, čiré sklo

CAW2B | VANOVÁ ZÁSTĚNA S POSUVNÝM DÍLEM

6mm bezpečnostní sklo | 10mm prahová lišta | vodorovná stabilizační vzpěra 1500 mm

STANDARDNÍ ROZMĚRY ¹⁾

STANDARDNÍ ROZMĚRY ¹⁾			Typ	Pevný díl	Šířka	Barva	Sklo		
Šířka celková A	Šířka B	Výška	Kód	G=vlevo D=vpravo	Rozměr	06=černá matná 50=aluchrom	07=čiré	87=Screen	
1200	640	1600	CAW2B	x	120	xx	07	87	14 940 Kč
1400	740	1600	CAW2B	x	140	xx	07	87	15 920 Kč

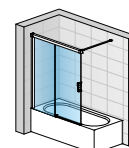

CAW2B G

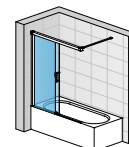

CAW2B G
otevřená
zástěna

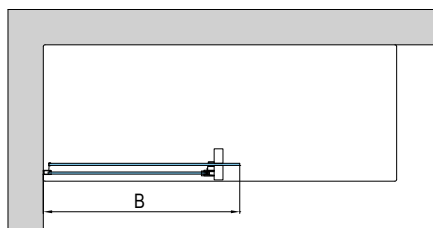
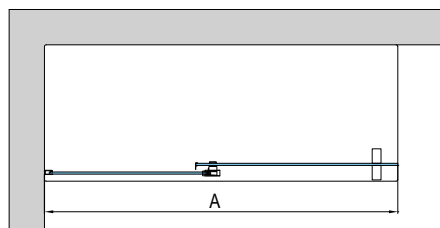

PŘESTAVNÉ ŠÍŘKY

Rozměr od zdi k vnější hraně skla

Standardní rozměry	Vanová zástěna	
	Šířka A (-17 mm; +6 mm)	Šířka B (-17 mm; +6 mm)
1200	1183-1206	651
1400	1383-1406	751

Technické informace na konci kapitoly CADURA.

Rozměry v mm. Ceny v Kč bez DPH. Technické změny vyhrazeny. Zvláštní provedení nelze vrátit.

SOLINO

SAFETY
GLASS
6 MM

3

STAND.
1500 MM

MAX.
850 MM

AQUA
PERLE

EN 14428
A1 2008



BLACK
LINE

METAL
BRUSHED

↑
Vysvětlivky
k piktogramům
naleznete
na vnitřní zadní
straně obálky.



SOLB1 | gold brushed (13), čiré sklo (07)

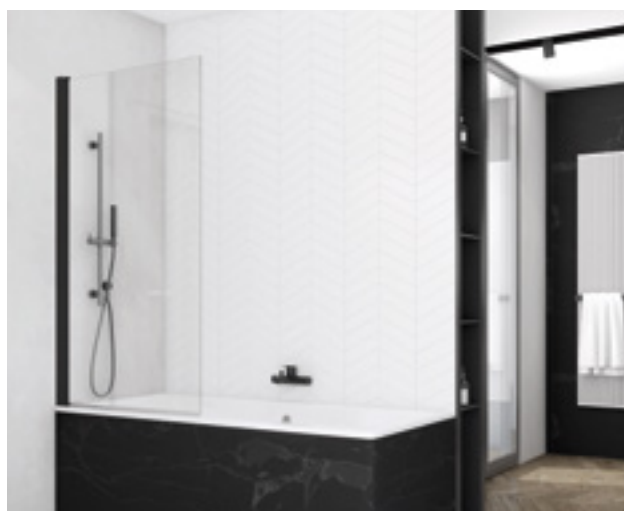

SOEB1 | černá matná (06), čiré sklo (07)



SOEB13 | aluchrom (50), čiré sklo (07)

OBJEDNACÍ KÓD NALEZNETE V BĚŽOVÝCH POLÍCH:
SOLB1 0750 50 07 = SOLINO jednokřídlá vanová zástěna, šířka 750 mm, výška 1500 mm, aluchrom, čiré sklo

SOLB1 | JEDNOKŘÍDLÁ VANOVÁ ZÁSTĚNA

6mm bezpečnostní sklo | 180° otvírání

STANDARDNÍ ROZMĚRY ^{1) 2)}

			Typ	Šířka	Barva			
Šířka celková A	Šířka skla B	Výška	Kód	Rozměr	06=černá matná 13=gold brushed ³⁾ 25=nickel brushed ³⁾ 26=gun metal brushed ³⁾ 27=copper brushed ³⁾ 50=aluchrom		07=čiré	
750	685	1500	SOLB1	0750	xx	07	9 210 / 10 210 Kč	
850	785	1500	SOLB1	0850	xx	07	10 150 / 11 320 Kč	

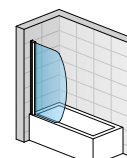
 PRODUKTY
SKLADEM

SOLB1

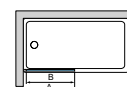
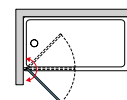
SOEB1 | JEDNOKŘÍDLÁ VANOVÁ ZÁSTĚNA

6mm bezpečnostní sklo | 180° otvírání

STANDARDNÍ ROZMĚRY ¹⁾

			Typ	Šířka	Barva		Sklo	
Šířka celková A	Šířka skla B	Výška	Kód	Rozměr	06=černá matná 13=gold brushed ³⁾ 25=nickel brushed ³⁾ 26=gun metal brushed ³⁾ 27=copper brushed ³⁾ 50=aluchrom		07=čiré	87=Screen 88=bílé linky
750	685	1500	SOEB1	0750	xx	07	8 870 / 10 210 Kč	xx 11 210 Kč
850	785	1500	SOEB1	0850	xx	07	9 840 / 11 320 Kč	xx 12 180 Kč

ZVLÁŠTNÍ ROZMĚRY ¹⁾

300-1000		1500	SOEB1	SM1	xx	07	11 320 Kč	xx 14 010 Kč
300-1000		do 2000	SOEB1	SM2	xx	07	11 810 Kč	xx 14 620 Kč

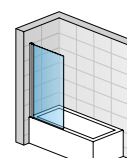

SOEB1

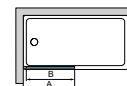
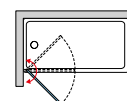
SOEB13 | JEDNOKŘÍDLÁ VANOVÁ ZÁSTĚNA S PEVNOU STĚNOU V ROVINĚ

6mm bezpečnostní sklo | 180° otvírání | rohová vzpěra

STANDARDNÍ ROZMĚRY ¹⁾

			Typ	Šířka	Barva		Sklo	
Šířka celková A	Šířka pevného dílu B	Výška	Kód	Rozměr	06=černá matná 13=gold brushed ³⁾ 25=nickel brushed ³⁾ 26=gun metal brushed ³⁾ 27=copper brushed ³⁾ 50=aluchrom		07=čiré	87=Screen 88=bílé linky
900	350	1500	SOEB13	090	xx	07	13 480 / 15 510 Kč	xx 17 050 Kč
1000	350	1500	SOEB13	100	xx	07	14 090 / 16 210 Kč	xx 17 660 Kč
1100	400	1500	SOEB13	110	xx	07	14 470 / 16 650 Kč	xx 18 050 Kč
1200	400	1500	SOEB13	120	xx	07	15 320 / 17 620 Kč	xx 18 920 Kč

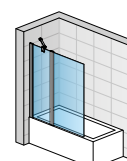

SOEB13

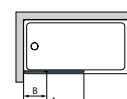
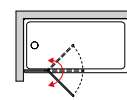
 VANOVÉ
ZÁSTĚNY

POZNÁMKY

- 1) - VANOVÁ ZÁSTĚNA JE SYMETRICKÁ A LZE JI NAMONTOVAT VPRAVO I VLEVO.
- 2) - UVEDENÁ ŠÍŘKA ODPOVÍDÁ ŠÍŘCE NEJŠÍŘŠÍ ČÁSTI SKLA.
- 3) - BRUSHED PROFILY LZE KOMBINOVAT POUZE S ČÍRÝM SKLEM 07.

Technické informace na konci kapitoly SOLINO.

Rozměry v mm. Ceny v Kč bez DPH. Technické změny vyhrazeny. Zvláštní provedení nelze vrátit.

SOLINO

SAFETY
GLASS
6 MM

3

STAND.
1500 MM

MAX.
1200 MM

AQUA
PERLE

EN 14428
A1

BLACK
LINE

METAL
BRUSHED

↑
Vysvětlivky
k piktogramům
naleznete
na vnitřní zadní
straně obálky.



SOLB2 G | copper brushed (27), čiré sklo (07)



SOLB2 G | gold brushed (13), čiré sklo (07)



SOLB2 G | gun metal brushed (26), čiré sklo (07)

OBJEDNACÍ KÓD NALEZNETE V BĚŽOVÝCH POLÍCH:

SOLB2 G 090 50 07 = SOLINO dvoudílná skládací vanová zástěna, montáž vlevo, šířka 900 mm, výška 1500 mm, aluchrom, čiré sklo

SOLB2 | DVOUDÍLNÁ SKLÁDACÍ VANOVÁ ZÁSTĚNA

6mm bezpečnostní sklo | 180° otvírání | integrované panty sklo-sklo s otvíráním pouze ven

STANDARDNÍ ROZMĚRY

STANDARDNÍ ROZMĚRY			Typ	Montáž	Šířka	Barva	Sklo			
Šířka celková A	Šířka B	Výška	Kód	G=vlevo D=vpravo	Rozměr	06=černá matná 13=gold brushed ¹⁾ 25=nickel brushed ¹⁾ 26=gun metal brushed ¹⁾ 27=copper brushed ¹⁾ 50=aluchrom	07=čiré			87=Screen 88=bílé linky
900	511	1500	SOLB2	G	090	xx	07	12 420 / 14 290 Kč	xx	15 650 Kč
			SOLB2	D	090	xx	07	12 420 / 14 290 Kč	xx	15 650 Kč
1000	561	1500	SOLB2	G	100	xx	07	12 810 / 14 740 Kč	xx	16 040 Kč
			SOLB2	D	100	xx	07	12 810 / 14 740 Kč	xx	16 040 Kč
1100	611	1500	SOLB2	G	110	xx	07	13 160 / 15 140 Kč	xx	16 390 Kč
			SOLB2	D	110	xx	07	13 160 / 15 140 Kč	xx	16 390 Kč
1200	661	1500	SOLB2	G	120	xx	07	13 410 / 15 430 Kč	xx	16 640 Kč
			SOLB2	D	120	xx	07	13 410 / 15 430 Kč	xx	16 640 Kč

PRODUKTY
SKLADEM

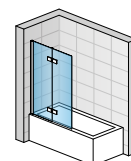

SOLB2 G

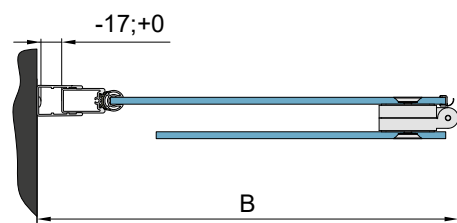
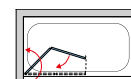

PŘESTAVNÉ ŠÍŘKY

Standardní rozměry

Šířka	Vanová zástěna (-17 mm; 0 mm)
900	883-900
1000	983-1000
1100	1083-1100
1200	1183-1200

POZNÁMKY

1) - BRUSHED PROFILY LZE KOMBINOVAT POUZE S ČIRÝM SKLEM 07.

Technické informace na konci kapitoly SOLINO.

Rozměry v mm. Ceny v Kč bez DPH. Technické změny vyhrazeny. Zvláštní provedení nelze vrátit.

EASY

SAFETY
GLASS
6 MM



↑
Vysvětlivky
k piktogramům
naleznete
na vnitřní zadní
straně obálky.



STR4P6B | aluchrom (50), čiré sklo (07), rohová vzpěra



STR4P6B + SMGE2 | aluchrom (50), čiré sklo (07), vodorovná vzpěra

OBJEDNACÍ KÓD NALEZNETE V BĚŽOVÝCH POLÍCH:
STR4P6B 070 50 07 = EASY pevná vanová zástěna, šířka 700 mm, výška 1500 mm, aluchrom, číré sklo

STR4P6B | PEVNÁ VANOVÁ ZÁSTĚNA

6mm bezpečnostní sklo | rohová vzpěra

 PRODUKTY
SKLADEM

STANDARDNÍ ROZMĚRY ¹⁾

STANDARDNÍ ROZMĚRY ¹⁾		Typ	Šířka	Barva	Sklo	
Šířka	Výška	Kód	Rozměr	50=aluchrom	07=číré	
700	1500	STR4P6B	070	50	07	7 200 Kč
750	1500	STR4P6B	075	50	07	7 300 Kč
800	1500	STR4P6B	080	50	07	7 540 Kč
900	1500	STR4P6B	090	50	07	7 880 Kč
1000	1500	STR4P6B	100	50	07	8 110 Kč
1200	1500	STR4P6B	120	50	07	8 790 Kč

ZVLÁŠTNÍ ROZMĚRY ¹⁾

250 - 800	1500	STR4P6B	SM1	50	07	10 160 Kč
801 - 1200	1500	STR4P6B	SM2	50	07	12 470 Kč

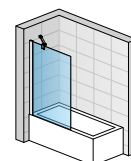

STR4P6B

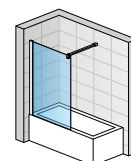
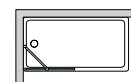
 STR4P6B
+ SMGE2

PŘÍSLUŠENSTVÍ

Vodorovná vzpěra, aluchrom, délka 1250 mm	SMGE2.50.1250	2 160 Kč
---	----------------------	----------

PŘESTAVNÉ ŠÍŘKY
Standardní rozměry

Šířka	Vanová zástěna (-12 mm; +5 mm)
700	688-705
750	738-755
800	788-805
900	888-905
1000	988-1005
1200	1188-1205

Zvláštní rozměry

Zvláštní rozměry	(-12 mm; +5 mm)
např.: 865	853-870

POZNÁMKY
1) - VANOVÁ ZÁSTĚNA JE SYMETRICKÁ A LZE JI NAMONTOVAT VPRAVO I VLEVO.

SPRCHOVÉ VANIČKY

Naše řady sprchových vaniček, které se skládají ze sofistikovaných materiálů a originálních textur v elegantních barvách, dokonale kombinují styl a materiál a dávají život různým kombinacím, aby byl váš sprchový kout estetický i funkční.

PlyLite

RUG 376-379

RUG XL 380-381

MINERALITE / LITÝ MRAMOR

AIR 382-387

CALCE 388-391

DUNE 392-395

LIVADA 396-403

VOLITELNÉ PŘÍSLUŠENSTVÍ

HLINÍKOVÉ PŘEDNÍ PANELY 404-405





VLASTNOSTI

 Norma EN 14527:2006	 Protiskuzové, vysoká přilnavost	 Odolnost proti nárazu a poškrábání	 Odolnost proti oděru
 K dispozici ve 3 barvách	 Snadné čištění	 Odolnost vůči chemikáliím	 Zvláštní rozměry
 Antibakteriální povrch	 Komfortní používání	 Neodráží odlesky	 Lehké

DESIGN

Přírodní design

- Povrch hladký na dotek s vinylovým povrchem
- Sprchová vanička s hladkým povrchem a pevnými okraji z PlyLite pro maximální pohodlí.



- K dispozici ve 3 barvách

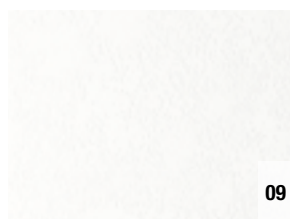

Bílá

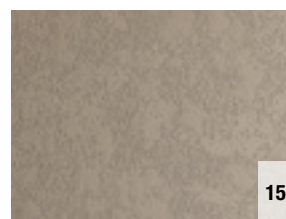

Konopí

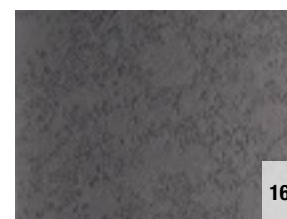

Šedá

Kryt sifonu

- Sifon s odnímatelným krytem má povrch stejný jako sprchová vanička a je umístěn na kratší straně

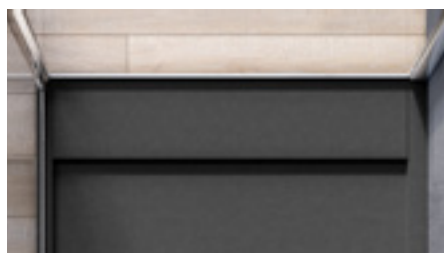

TECHNICKÉ PŘEDNOSTI

2 druhy instalace

- Vanička zapuštěná do podlahy
- Instalace na dlažbu nebo na stěrku

Snadné čištění

- Hladký a na dotek příjemný povrch
- Snadné čištění sifonu

Sifon ø 90 mm

- Snadná údržba díky snadno odnímatelnému víčku
- Průtočnost 30 l/min

RUG XL

Sprchové vaničky RUG XL s délkou od 1700 mm do 2950 mm lze vyrobit ve 2 variantách:

- **"WET & DRY" varianta (1)**
Sprchová vanička má suchý přístupový a výstupní prostor
- **"DUAL FLOW" varianta (2)**
Vanička je vybavena dvěma nezávislými sifony

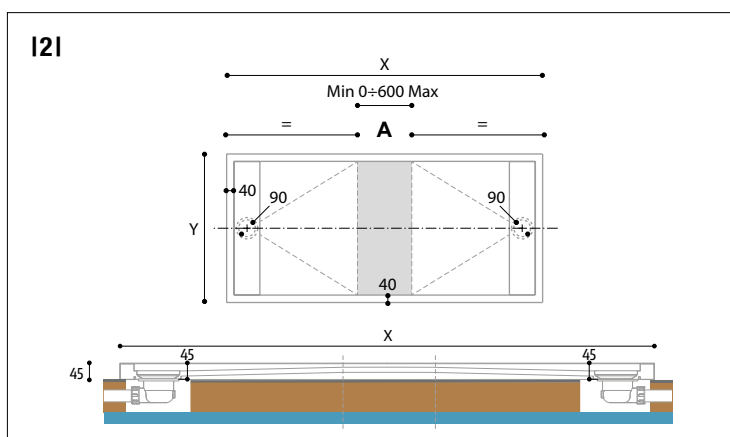
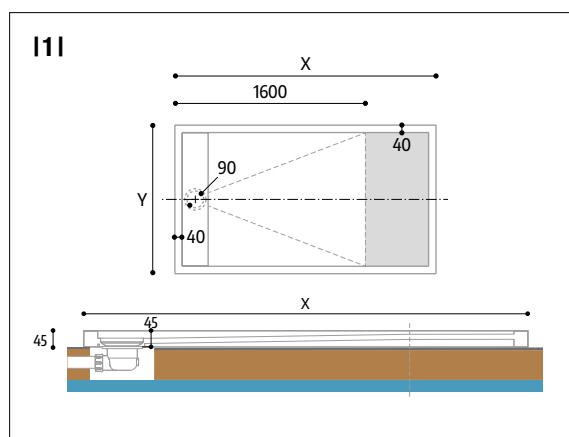

V TOMTO PŘÍPADĚ JE NUTNÝ PŘÍPRAVENÝ PROSTOR V PODLAZE 80–100 mm.

RUG



W30AS I Obdélníková sprchová vanička z PlyLite, sifon na kratší straně, šedá (16)

BARVY

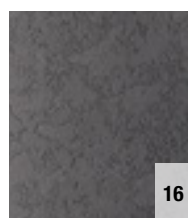
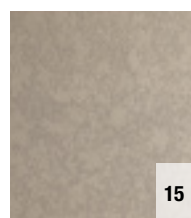

Bílá

Konopí

Šedá

↑
Vysvětlivky
k piktogramům
naleznete
na vnitřní zadní
straně obálky.

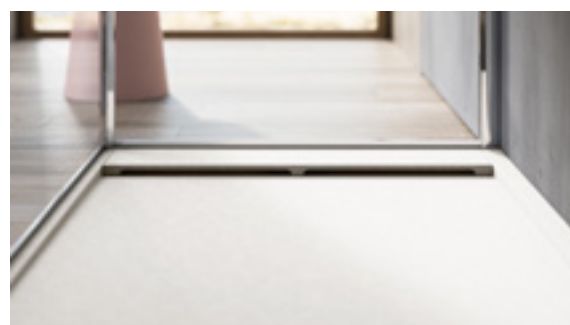

OBJEDNACÍ KÓD NALEZNETE V BĚŽOVÝCH POLÍCH:
W30Q 080 09 = RUG čtvercová sprchová vanička, šířka 800 mm, výška 45 mm, bílá

W30Q | ČTVERCOVÁ SPRCHOVÁ VANIČKA - Z PLYLITE ¹⁾

výška sprchové vaničky 45 mm | otvor pro sifon o průměru 90 mm | dodáváno s krytem sifonu v barvě odpovídající vaničce

STANDARDNÍ ROZMĚRY

			Typ	Šířka	Barva vaničky
Rozměry vaničky X x Y	Výška	Hmotnost (kg)	Kód	Rozměr	09=bílá 15=konopí 16=šedá
800 x 800	45	9,0	W30Q	080	xx 23 960 Kč
900 x 900	45	13,0	W30Q	090	xx 24 120 Kč
1000 x 1000	45	16,5	W30Q	100	xx 26 070 Kč

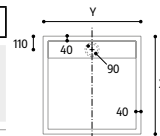

W30AS | OBDÉLNÍKOVÁ SPRCHOVÁ VANIČKA - Z PLYLITE ¹⁾

výška sprchové vaničky 45 mm | otvor pro sifon o průměru 90 mm | dodáváno s krytem sifonu v barvě odpovídající vaničce

STANDARDNÍ ROZMĚRY

			Typ	Šířka	Barva vaničky	
Rozměry vaničky X x Y	Výška	Hmotnost (kg)	Kód	Rozměr X	Rozměr Y	09=bílá 15=konopí 16=šedá
1000 x 700	45	11,0	W30AS	100	070	xx 24 270 Kč
1200 x 700	45	13,0	W30AS	120	070	xx 26 230 Kč
1400 x 700	45	15,5	W30AS	140	070	xx 28 290 Kč
1000 x 800	45	12,5	W30AS	100	080	xx 24 430 Kč
1200 x 800	45	15,0	W30AS	120	080	xx 26 380 Kč
1400 x 800	45	18,5	W30AS	140	080	xx 28 440 Kč
1000 x 900	45	14,5	W30AS	100	090	xx 24 580 Kč
1200 x 900	45	16,5	W30AS	120	090	xx 26 540 Kč
1400 x 900	45	21,0	W30AS	140	090	xx 28 600 Kč

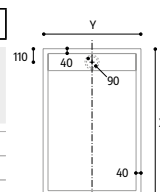

W30ASSM | SPRCHOVÁ VANIČKA Z PLYLITE - NA MÍRU ¹⁾

výška sprchové vaničky 45 mm | otvor pro sifon o průměru 90 mm | dodáváno s krytem sifonu v barvě odpovídající vaničce

ZVLÁŠTNÍ ROZMĚRY

			Typ	Šířka	Barva vaničky
Rozměr X od ... do ...	Rozměr Y od ... do ...	Výška	Kód	Rozměr	09=bílá 15=konopí 16=šedá
700 - 1000	700 - 900	45	W30AS	SM1	xx 27 220 Kč
1000 - 1200	700 - 900	45	W30AS	SM2	xx 29 570 Kč
700 - 1000	900 - 1200	45	W30AS	SM3	xx 32 300 Kč
1200 - 1500	700 - 900	45	W30AS	SM4	xx 39 850 Kč
1000 - 1200	900 - 1200	45	W30AS	SM5	xx 31 350 Kč
1200 - 1500	900 - 1200	45	W30AS	SM6	xx 38 680 Kč
1500 - 1700	700 - 1200	45	W30AS	SM7	xx 38 680 Kč

		X Delší strana									
Y Kratší strana se sifonem	700	800	900	1000	1100	1200	1300	1400	1500	1600	1700
	800	SM1			SM2		SM3			SM7	
	900	SM4			SM5		SM6				
	1000										
1200											

Uveďte prosím typ s rozměry X a Y v mm.

VOLITELNÉ PŘÍSLUŠENSTVÍ

Extra plochý sifon v chromu, výška 60 mm - 30 l/min	ACC0226010000	1 400 Kč
Extra plochý sifon v chromu, výška 60 mm - 36 l/min	ACC0168010000	2 280 Kč

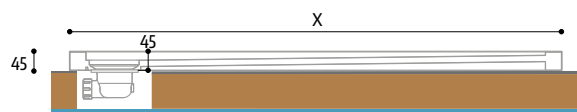

V TOMTO PŘÍPADĚ JE NUTNÝ PŘÍPRAVENÝ PROSTOR V PODLAŽE 80–100 mm.

POZNÁMKY

1) - KOMPOZITNÍ MATERIÁL TVOŘENÝ VRSTVOU POLYURETANU OBKLOPENOU VRSTVOU HLINÍKU, ZVENKU POTAŽENOU PVC. VIZ STRANA 17.

RUG XL



W30X2AS | Obdélníková sprchová vanička DUAL FLOW z PlyLite, na míru, sifon na kratších stranách, konopí (15)

BARVY



Bílá

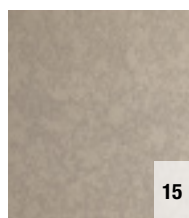

Konopí

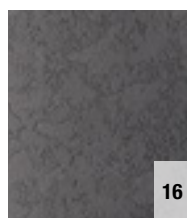

Šedá

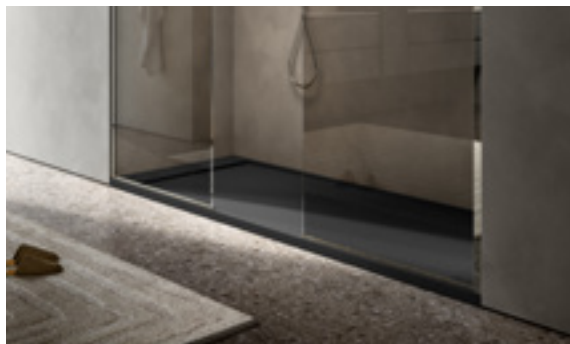

↑
Vysvětlivky
k piktogramům
naleznete
na vnitřní zadní
straně obálky.

OBJEDNACÍ KÓD NALEZNETE V BĚŽOVÝCH POLÍCH:

W30X1AS SM1 09 = RUG XL Wet&Dry sprchová vanička, šířka X od 1700 do 1999 mm, šířka Y od 700 do 900 mm, bílá

W30X1AS | WET & DRY - SPRCHOVÁ VANIČKA Z PLYLITE - NA MÍRU ¹⁾

výška sprchové vaničky 45 mm | otvor pro sifon o průměru 90 mm | dodáváno s krytem sifonu v barvě odpovídající vaničce

ZVLÁŠTNÍ ROZMĚRY

			Typ	Šířka	Barva vaničky
Rozměr X od ... do ...	Rozměr Y od ... do ...	Výška	Kód	Rozměr	09=bílá 15=konopí 16=šedá
1700 - 1999	700 - 900	45	W30X1AS	SM1	xx 55 080 Kč
1700 - 1999	901 - 1200	45	W30X1AS	SM2	xx 61 450 Kč
2000 - 2399	700 - 900	45	W30X1AS	SM3	xx 66 020 Kč
2000 - 2399	901 - 1200	45	W30X1AS	SM4	xx 77 210 Kč
2400 - 2950	700 - 900	45	W30X1AS	SM5	xx 80 730 Kč
2400 - 2950	901 - 1200	45	W30X1AS	SM6	xx 85 930 Kč

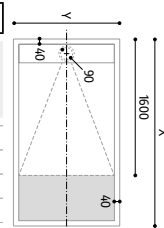

W30X2AS | DUAL FLOW - SPRCHOVÁ VANIČKA Z PLYLITE - NA MÍRU ¹⁾

výška sprchové vaničky 45 mm | otvor pro sifon o průměru 90 mm | dodáváno s krytem sifonu v barvě odpovídající vaničce

ZVLÁŠTNÍ ROZMĚRY

			Typ	Šířka	Barva vaničky
Rozměr X od ... do ...	Rozměr Y od ... do ...	Výška	Kód	Rozměr	09=bílá 15=konopí 16=šedá
1700 - 1999	700 - 900	45	W30X2AS	SM1	xx 63 020 Kč
1700 - 1999	901 - 1200	45	W30X2AS	SM2	xx 69 400 Kč
2000 - 2399	700 - 900	45	W30X2AS	SM3	xx 74 220 Kč
2000 - 2399	901 - 1200	45	W30X2AS	SM4	xx 85 020 Kč
2400 - 2950	700 - 900	45	W30X2AS	SM5	xx 88 670 Kč
2400 - 2950	901 - 1200	45	W30X2AS	SM6	xx 93 870 Kč

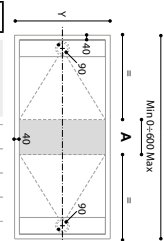

		X Delší strana					
		1700	1999	2000	2399	2400	2950
Y Kratší strana se sifonem	700						
	900						
	901						
	1200						
		SM1		SM3		SM5	
		SM2		SM4		SM6	

Uvedte prosím typ s rozměry X a Y v mm.







VOLITELNÉ PŘÍSLUŠENSTVÍ

Extra plochý sifon v chromu, výška 60 mm - 30 l/min	ACC0226010000	1 400 Kč
Extra plochý sifon v chromu, výška 60 mm - 36 l/min	ACC0168010000	2 280 Kč

POZNÁMKY

1) - KOMPOZITNÍ MATERIÁL TVOŘENÝ VRSTVOU POLYURETANU OBKLOPENOU VRSTVOU HLINÍKU, ZVENKU POTAŽENOU PVC. VIZ STRANA 17.

VLASTNOSTI

 Norma EN 14527:2006	 Protiskluzové, vysoká přilnavost	 Komfortní použití	 Neodráží odlesky
 K dispozici ve 3 barvách	 Snadno přístupné pro osoby s omezenou pohyblivostí	 Vaničku lze seřízdnout	 Odolnost vůči teplotním rozdílům
 Antibakteriální povrch	 Snadné čištění	 Odolnost vůči chemikáliím	 Dostupné i v barvách RAL CLASSIC (na zakázku)

DESIGN

Přírodní design

- Přirozený vzhled díky efektu kamene
- Extra plochá sprchová vanička z litého mramoru (Mineralite) s povrchovou vrstvou Gelcoat pro každou situaci při renovaci i novostavbě



- K dispozici ve 3 standardních barvách + možnost barvy na zakázku dle vzorníku lakovaných barev RAL CLASSIC

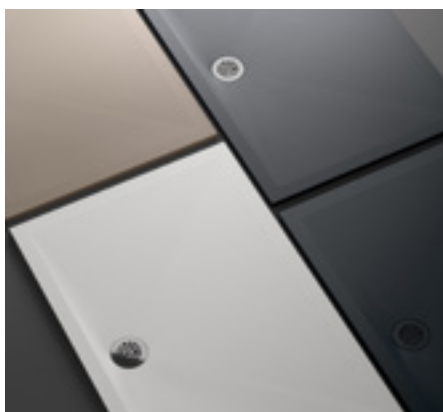

Kryt sifonu

- Oboustranný kryt sifonu, z jedné strany z nerezové oceli a z druhé strany v barvě sprchové vaničky (1)
- U verze s odtokem na kratší straně je oboustranný kryt sifonu čtvercový se zaoblenými hranami (2)



TECHNICKÉ PŘEDNOSTI

3 druhy instalace

- Vanička zapuštěná do podlahy - instalace přizpůsobená pro osoby se sníženou pohyblivostí (OZP) díky bezstupňovému vstupu
- Instalace na dlažbu nebo na stěrku
- Instalace na nožičky (volitelné příslušenství)

Snadné čištění

- Hladký a na dotek příjemný povrch
- Snadné čištění sifonu

Sifon $\varnothing 90$ mm

- Snadná údržba díky snadno odnímatelnému víčku
- Průtočnost 24 l/min
- Výška 65 mm

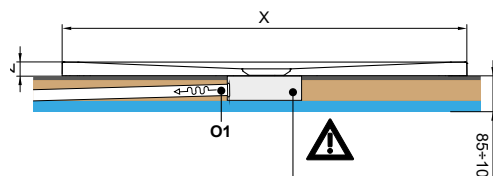
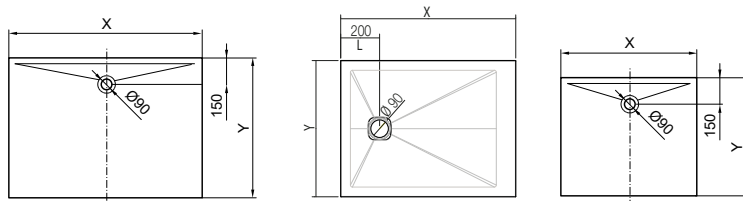

UPOZORŇUJEME, ŽE PRO SIFON JE NUTNÝ PŘÍPRAVENÝ PROSTOR V PODLAZE 85–105 mm

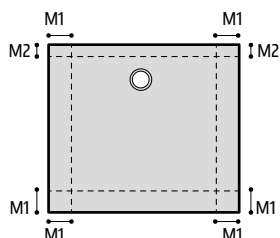

Čtvercové nebo obdélníkové sprchové vaničky lze řezat.

M1 = max. 150 mm M2 = max 20 mm

SKLON VANIČEK AIR S ODTOKEM NA KRATŠÍ STRANĚ

U vaniček s délkou 1600 mm, 1700 mm a 1800 mm není sklon po celé délce vaničky.

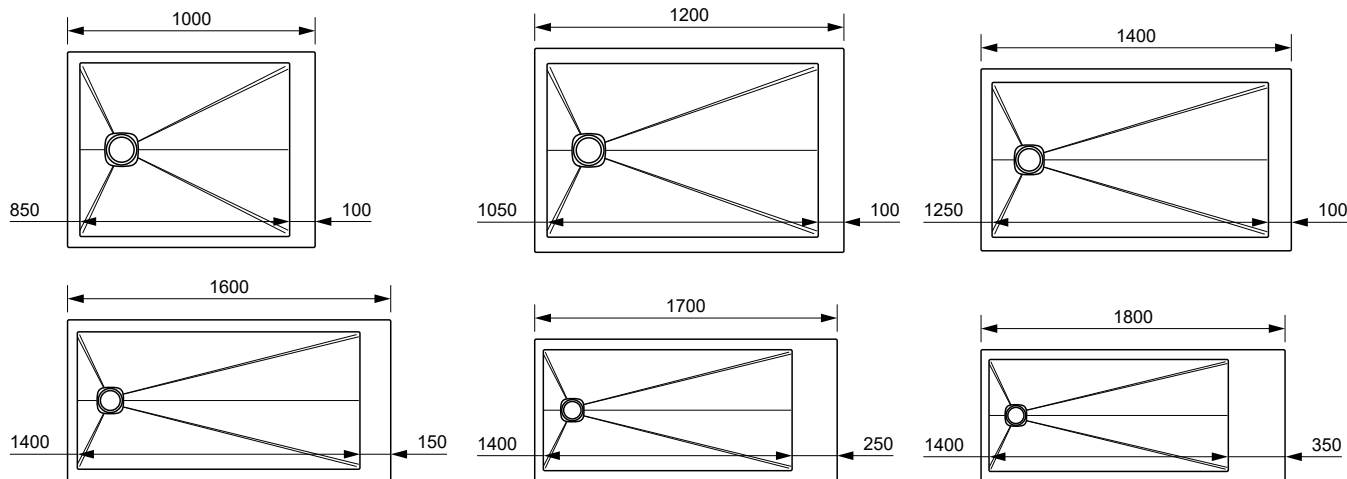

ZESÍLENÍ ODTOKOVÉHO KANÁLKU U VANIČEK S ROZMĚREM 1600 MM A DELŠÍCH

U vaniček s rozměrem 1600 mm, 1700 mm a 1800 mm je nutné počítat se zesíleným věncem okolo odtokového otvoru s průměrem 140 mm a výškou 3 mm (+/- 2 %). Toto zesílení vystupuje vaničky vysoké 20 mm.

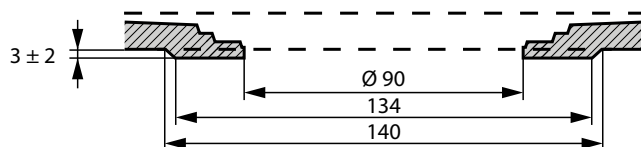

AIR



W37AL | Obdélníková sprchová vanička z litého mramoru (Mineralite) se sifonem na delší straně, Antracitově šedá

BARVY - VZHLED KAMENE

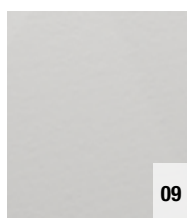

Bílá

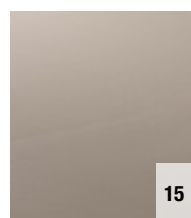

Konopí

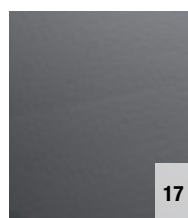

Antracitově šedá



↑
Vysvětlivky
k piktogramům
naleznete
na vnitřní zadní
straně obálky.

LAKOVANÉ BARVY RAL CLASSIC



Lakované barvy RAL CLASSIC (na zakázku)

OBJEDNACÍ KÓD NALEZNETE V BĚŽOVÝCH POLÍCH:

W37Q 080 09 = čtvercová sprchová vanička W37Q AIR, šířka 800 mm, výška 20 mm, bílá

W37Q | ČTVERCOVÁ SPRCHOVÁ VANIČKA - Z LITÉHO MRAMORU (MINERALITE) ¹⁾

výška sprchové vaničky 20 mm | otvor pro sifon o průměru 90 mm

 PRODUKTY
SKLADEM

STANDARDNÍ ROZMĚRY

STANDARDNÍ ROZMĚRY				Typ	Šířka	Barva vaničky	
Rozměry vaničky X x Y	Výška	Hmotnost (kg)	Počet nožiček	Kód	Rozměr	09=bílá 15=konopí 17=antracitově šedá LA=barva RAL ²⁾	
800 x 800	20	22,5	5	W37Q	080	xx	6 580 / 9 230 Kč
900 x 900	20	28,4	5	W37Q	090	xx	7 210 / 10 080 Kč
1000 x 1000	20	35,2	5	W37Q	100	xx	8 220 / 11 450 Kč

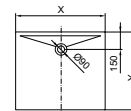
W37AL | OBDÉLNÍKOVÁ SPRCHOVÁ VANIČKA - SIFON NA DELŠÍ STRANĚ - Z LITÉHO MRAMORU (MINERALITE) ¹⁾

výška sprchové vaničky 20 mm | otvor pro sifon o průměru 90 mm

STANDARDNÍ ROZMĚRY

STANDARDNÍ ROZMĚRY				Typ	Šířka	Barva vaničky	
Rozměry vaničky X x Y	Výška	Hmotnost (kg)	Počet nožiček	Kód	Rozměr X	Rozměr Y	09=bílá 15=konopí 17=antracitově šedá LA=barva RAL ²⁾
900 x 700	20	22,3	5	W37AL	090	070	xx 6 460 / 9 070 Kč
1000 x 700	20	24,6	5	W37AL	100	070	xx 6 830 / 9 570 Kč
1200 x 700	20	29,5	8	W37AL	120	070	xx 7 470 / 10 440 Kč
1400 x 700	20	34,5	8	W37AL	140	070	xx 8 220 / 11 450 Kč
1600 x 700	20	39,6	8	W37AL	160	070	xx 13 260 / 18 250 Kč
1700 x 700	20	43,6	10	W37AL	170	070	xx 13 260 / 18 250 Kč
1800 x 700	20	46,2	10	W37AL	180	070	xx 13 260 / 18 250 Kč
1000 x 800	20	28,2	5	W37AL	100	080	xx 7 210 / 10 080 Kč
1200 x 800	20	33,7	8	W37AL	120	080	xx 8 100 / 11 290 Kč
1400 x 800	20	39,6	8	W37AL	140	080	xx 8 970 / 12 460 Kč
1600 x 800	20	45,1	8	W37AL	160	080	xx 15 020 / 20 630 Kč
1700 x 800	20	50,0	10	W37AL	170	080	xx 15 020 / 20 630 Kč
1800 x 800	20	52,8	10	W37AL	180	080	xx 15 020 / 20 630 Kč
1000 x 900	20	28,4	5	W37AL	100	090	xx 7 720 / 10 770 Kč
1200 x 900	20	37,9	8	W37AL	120	090	xx 8 730 / 12 140 Kč
1400 x 900	20	46,2	8	W37AL	140	090	xx 9 730 / 13 490 Kč
1600 x 900	20	52,8	8	W37AL	160	090	xx 16 780 / 23 000 Kč
1700 x 900	20	56,1	10	W37AL	170	090	xx 16 780 / 23 000 Kč
1800 x 900	20	59,4	10	W37AL	180	090	xx 16 780 / 23 000 Kč

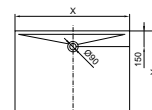
POVINNÉ PŘÍSLUŠENSTVÍ (NUTNO VŽDY OBJEDNAT SPOLU S VANIČKOU)

Extra plochá odtoková sada výška 65 mm – 24 l/min s oboustranným krytem sifonu, z jedné strany z nerezové oceli a z druhé strany v barvě sprchové vaničky. Určeno pro čtvercovou sprchovou vaničku a sprchovou vaničku s odtokem na delší straně	Bílá matná a nerezová ocel	CAPW3709	990 Kč
	Konopí a nerezová ocel	CAPW3715	990 Kč
	Antracitově šedá a nerezová ocel	CAPW3717	990 Kč
	Barva RAL a nerezová ocel	CAPW37LA	990 Kč

NASTAVITELNÉ NOŽIČKY - VOLITELNÉ PŘÍSLUŠENSTVÍ
SPRCHOVOU VANIČKU LZE VOLITELNĚ NAINSTALOVAT NA NOŽIČKY.

počet nožiček závisí na rozměrech sprchové vaničky | rozsah nastavení výšky 85-140 mm

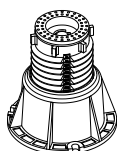

Počet nožiček	Balení	Kód	Cena
5	1	FWU.5	680 Kč
8	1	FWU.8	1 070 Kč

POZNÁMKY

- MATERIÁL SLOŽENÝ Z AKRYLOVÝCH A MINERÁLNÍCH PRYSKYŘIC, POTAŽENÝ GELCOATEM.
- LAKOVANOU BARVU RAL CLASSIC JE NUTNO SPECIFIKOVAT V OBJEDNÁVCE.

AIR



W37AS | Obdélníková sprchová vanička z litého mramoru (Mineralite) se sifonem na kratší straně, konopí

BARVY - VZHLED KAMENE

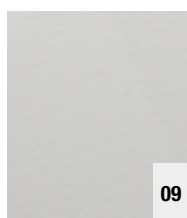

Bílá

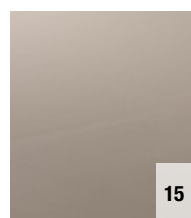

Konopí



Antracitově šedá



↑
Vysvětlivky
k piktogramům
naleznete
na vnitřní zadní
straně obálky.

LAKOVANÉ BARVY RAL CLASSIC

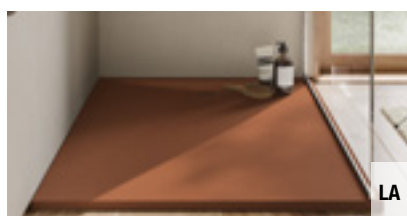

Lakované barvy RAL CLASSIC (na zakázku)

OBJEDNACÍ KÓD NALEZNETE V BĚŽOVÝCH POLÍCH:
W37AS 090 070 09 = obdélníková sprchová vanička W37AS AIR, šířka 900 x 700 mm, výška 20 mm, bílá

W37AS | OBDÉLNÍKOVÁ SPRCHOVÁ VANIČKA - SIFON NA KRATŠÍ STRANĚ - Z LITÉHO MRAMORU (MINERALITE) 1)

výška sprchové vaničky 20 mm | otvor pro sifon o průměru 90 mm

 PRODUKTY
SKLADEM

STANDARDNÍ ROZMĚRY

Rozměry vaničky X x Y	Výška	Hmotnost (kg)	Počet nožiček	Typ		Šířka		Barva vaničky	
				Kód	Rozměr X	Rozměr Y	09=bílá 15=konopí 17=antracitově šedá LA=barva RAL 2)		
900 x 700	20	22.5	5	W37AS	090	070	xx	6 460 / 9 070 Kč	
1000 x 700	20	24.9	5	W37AS	100	070	xx	6 830 / 9 570 Kč	
1200 x 700	20	29.9	8	W37AS	120	070	xx	7 470 / 10 440 Kč	
1400 x 700	20	34.8	8	W37AS	140	070	xx	8 220 / 11 450 Kč	
1600 x 700	20	40.2	8	W37AS	160	070	xx	13 260 / 18 250 Kč	
1700 x 700	20	43.1	10	W37AS	170	070	xx	13 260 / 18 250 Kč	
1800 x 700	20	46.3	10	W37AS	180	070	xx	13 260 / 18 250 Kč	
1000 x 800	20	28.5	5	W37AS	100	080	xx	7 210 / 10 080 Kč	
1200 x 800	20	34.1	8	W37AS	120	080	xx	8 100 / 11 290 Kč	
1400 x 800	20	39.7	8	W37AS	140	080	xx	8 970 / 12 460 Kč	
1600 x 800	20	45.7	8	W37AS	160	080	xx	15 020 / 20 630 Kč	
1700 x 800	20	49.2	10	W37AS	170	080	xx	15 020 / 20 630 Kč	
1800 x 800	20	52.7	10	W37AS	180	080	xx	15 020 / 20 630 Kč	
1000 x 900	20	32.1	5	W37AS	100	090	xx	7 720 / 10 770 Kč	
1200 x 900	20	38.3	8	W37AS	120	090	xx	8 730 / 12 140 Kč	
1400 x 900	20	44.6	8	W37AS	140	090	xx	9 730 / 13 490 Kč	
1600 x 900	20	51.4	8	W37AS	160	090	xx	16 780 / 23 000 Kč	
1700 x 900	20	55.3	10	W37AS	170	090	xx	16 780 / 23 000 Kč	
1800 x 900	20	59.3	10	W37AS	180	090	xx	16 780 / 23 000 Kč	

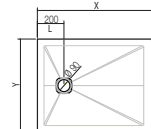
POVINNÉ PŘÍSLUŠENSTVÍ (NUTNO VŽDY OBJEDNAT SPOLU S VANIČKOU)

Extra plochá odtoková sada výška 65 mm – 24 l/min s oboustranným krytem sifonu, z jedné strany z nerezové oceli a z druhé strany v barvě sprchové vaničky. Určeno pro čtvercovou sprchovou vaničku a sprchovou vaničku s odtokem na delší straně	Bílá matná a nerezová ocel	CAPW37AS09	990 Kč
	Konopí a nerezová ocel	CAPW37AS15	990 Kč
	Antracitová šedá a nerezová ocel	CAPW37AS17	990 Kč
	Barva RAL a nerezová ocel	CAPW37ASLA	990 Kč

**NASTAVITELNÉ NOŽIČKY - VOLITELNÉ PŘÍSLUŠENSTVÍ
SPRCHOVOU VANIČKU LZE VOLITELNĚ NAINSTALOVAT NA NOŽIČKY.**

počet nožiček závisí na rozměrech sprchové vaničky | rozsah nastavení výšky 85-140 mm

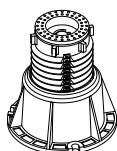











Počet nožiček	Balení	Kód	Cena
5	1	FWU.5	680 Kč
8	1	FWU.8	1 070 Kč

POZNÁMKY

- MATERIÁL SLOŽENÝ Z AKRYLOVÝCH A MINERÁLNÍCH PRYSKYŘIC, POTAŽENÝ GELCOATEM.
- LAKOVANOU BARVU RAL CLASSIC JE NUTNO SPECIFIKOVAT V OBJEDNÁVCE.

VLASTNOSTI

 Norma EN 14527:2006	 Protiskluzové, vysoká přilnavost	 Komfortní použití	 Neodráží odlesky
 K dispozici v 5 barvách	 Snadno přístupné pro osoby s omezenou pohyblivostí	 Vaničku lze seříznout	 Odolnost proti oděru
 Antibakteriální povrch	 Snadné čištění	 Odolnost vůči chemikáliím	

DESIGN

Přírodní design

- Přirozený vzhled díky materiálu s cementovým efektem
- Extra plochá sprchová vanička z litého mramoru (Mineralite) s povrchovou vrstvou Gelcoat pro každou situaci při renovaci i novostavbě



- K dispozici 5 barev

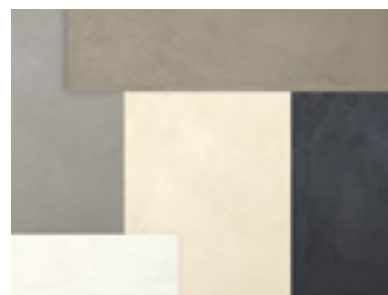

Kryt sifonu

- Kryt sifonu ve stejné barvě jako sprchová vanička



TECHNICKÉ PŘEDNOSTI

3 druhy instalace

- Vanička zapuštěná do podlahy - instalace přizpůsobená pro osoby se sníženou pohyblivostí (OZP) díky bezstupňovému vstupu
- Instalace na dlažbu nebo na stěrku
- Instalace na nožičky (volitelné příslušenství)

Snadné čištění

- Povrch s cementovým efektem, příjemný na dotek
- Snadné čištění sifonu

Sifon ø 90 mm

- Snadná údržba díky snadno odnímatelnému víčku
- Průtočnost 30 l/min
- Výška 60 mm

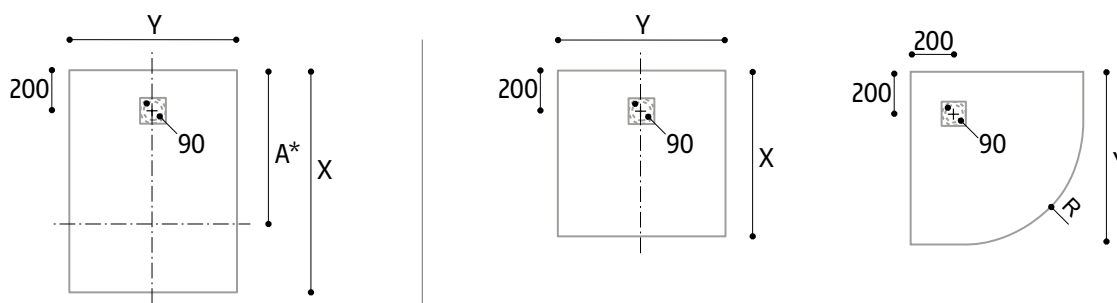

$X > 1400 \text{ mm}$, $A = 1300 \text{ mm}$

*A: vyprazdňovací prostor

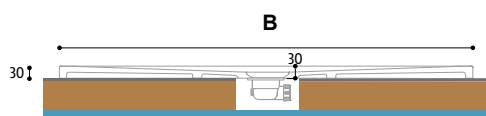

UPOZORŇUJEME, ŽE PRO SIFON JE NUTNÝ PŘIPRAVENÝ PROSTOR V PODLAZE 80–100 mm

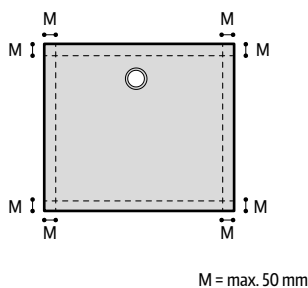

$M = \text{max. } 50 \text{ mm}$

Čtvercové nebo obdélníkové sprchové vaničky lze řezat.

CALCE



W31AS | Obdélníková sprchová vanička z litého mramoru (Mineralite), betonově šedá (14)



BARVY - VZHLED CEMENTU

↑
Vysvětlivky
k piktogramům
naleznete
na vnitřní zadní
straně obálky.

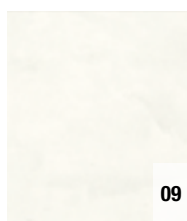

Bílá

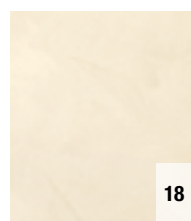

Písková

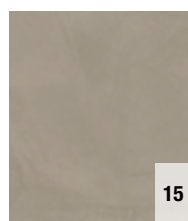

Konopí

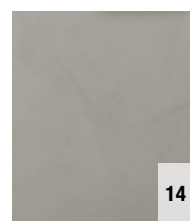

Betonově šedá

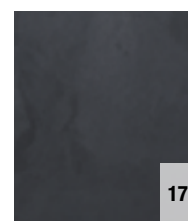

Antracitově šedá

NASTAVITELNÉ NOŽIČKY - VOLITELNÉ PŘÍSLUŠENSTVÍ VIZ STRANA 387

POZNÁMKY

1) - MATERIÁL SLOŽENÝ Z AKRYLOVÝCH A MINERÁLNÍCH PRYSKYŘIC, POTAŽENÝ GELCOATEM. VIZ STRANA 17.

OBJEDNACÍ KÓD NALEZNETE V BĚŽOVÝCH POLÍCH:

W31Q 080 09 = čtvercová sprchová vanička W31Q Calce, šířka 800 mm, výška 30 mm, bílá

W31Q | ČTVERCOVÁ SPRCHOVÁ VANIČKA - Z LITÉHO MRAMORU (MINERALITE) ¹⁾

výška sprchové vaničky 30 mm | otvor pro sifon o průměru 90 mm | dodáváno s krytem sifonu v barvě odpovídající vaničce

STANDARDNÍ ROZMĚRY

Rozměry vaničky X x Y	Výška	Hmotnost (kg)	Počet nožiček	Typ			Barva vaničky		
				Kód	Rozměr		09=bílá 14=betonově šedá 15=konopí 17=antracitově šedá 18=písková		
800 x 800	30	21,0	5	W31Q	080	xx		14 210 Kč	
900 x 900	30	26,5	5	W31Q	090	xx		14 710 Kč	
1000 x 1000	30	32,5	5	W31Q	100	xx		15 600 Kč	

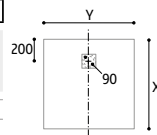

W31AS | OBDÉLNÍKOVÁ SPRCHOVÁ VANIČKA - Z LITÉHO MRAMORU (MINERALITE) ¹⁾

výška sprchové vaničky 30 mm | otvor pro sifon o průměru 90 mm | dodáváno s krytem sifonu v barvě odpovídající vaničce

STANDARDNÍ ROZMĚRY

Rozměry vaničky X x Y	Výška	Hmotnost (kg)	Počet nožiček	Typ			Barva vaničky		
				Kód	Rozměr X	Rozměr Y	09=bílá 14=betonově šedá 15=konopí 17=antracitově šedá 18=písková		
900 x 700	30	20,0	5	W31AS	090	070	xx	14 210 Kč	
1000 x 700	30	24,5	5	W31AS	100	070	xx	14 510 Kč	
1100 x 700	30	25,5	8	W31AS	110	070	xx	14 660 Kč	
1200 x 700	30	27,0	8	W31AS	120	070	xx	15 750 Kč	
1300 x 700	30	29,0	8	W31AS	130	070	xx	15 900 Kč	
1400 x 700	30	31,5	8	W31AS	140	070	xx	16 740 Kč	
1500 x 700	30	34,0	8	W31AS	150	070	xx	19 650 Kč	
1600 x 700	30	37,0	8	W31AS	160	070	xx	19 800 Kč	
1700 x 700	30	39,5	8	W31AS	170	070	xx	19 650 Kč	
1800 x 700	30	43,0	10	W31AS	180	070	xx	25 590 Kč	
1900 x 700	30	46,0	10	W31AS	190	070	xx	29 250 Kč	
2000 x 700	30	48,5	16	W31AS	200	070	xx	29 890 Kč	
2100 x 700	30	51,5	16	W31AS	210	070	xx	31 650 Kč	
2200 x 700	30	54,0	16	W31AS	220	070	xx	32 790 Kč	
2300 x 700	30	57,0	16	W31AS	230	070	xx	34 180 Kč	
2400 x 700	30	59,5	16	W31AS	240	070	xx	35 450 Kč	
2500 x 700	30	62,5	16	W31AS	250	070	xx	36 710 Kč	
900 x 800	30	25,5	5	W31AS	090	080	xx	14 360 Kč	
1000 x 800	30	27,0	8	W31AS	100	080	xx	14 660 Kč	
1100 x 800	30	28,0	8	W31AS	110	080	xx	15 600 Kč	
1200 x 800	30	32,5	8	W31AS	120	080	xx	15 900 Kč	
1300 x 800	30	34,0	8	W31AS	130	080	xx	16 740 Kč	
1400 x 800	30	39,5	8	W31AS	140	080	xx	16 890 Kč	
1500 x 800	30	43,0	8	W31AS	150	080	xx	19 800 Kč	
1600 x 800	30	46,0	8	W31AS	160	080	xx	19 950 Kč	
1700 x 800	30	50,0	8	W31AS	170	080	xx	19 800 Kč	
1800 x 800	30	52,5	10	W31AS	180	080	xx	25 740 Kč	
1900 x 800	30	56,0	10	W31AS	190	080	xx	31 650 Kč	
2000 x 800	30	59,0	16	W31AS	200	080	xx	32 790 Kč	
2100 x 800	30	62,0	16	W31AS	210	080	xx	34 180 Kč	
2200 x 800	30	65,5	16	W31AS	220	080	xx	35 450 Kč	
2300 x 800	30	68,5	16	W31AS	230	080	xx	37 220 Kč	
2400 x 800	30	72,0	16	W31AS	240	080	xx	38 860 Kč	
2500 x 800	30	75,0	16	W31AS	250	080	xx	40 120 Kč	
1000 x 900	30	29,5	5	W31AS	100	090	xx	15 600 Kč	
1100 x 900	30	34,0	8	W31AS	110	090	xx	15 900 Kč	
1200 x 900	30	35,5	8	W31AS	120	090	xx	16 740 Kč	
1300 x 900	30	37,0	8	W31AS	130	090	xx	16 890 Kč	
1400 x 900	30	40,5	8	W31AS	140	090	xx	17 040 Kč	
1500 x 900	30	43,5	8	W31AS	150	090	xx	19 950 Kč	
1600 x 900	30	47,5	8	W31AS	160	090	xx	20 100 Kč	
1700 x 900	30	52,0	8	W31AS	170	090	xx	25 590 Kč	
1800 x 900	30	54,5	10	W31AS	180	090	xx	25 890 Kč	
1900 x 900	30	58,5	10	W31AS	190	090	xx	33 300 Kč	
2000 x 900	30	61,5	16	W31AS	200	090	xx	33 680 Kč	
2100 x 900	30	64,0	16	W31AS	210	090	xx	37 220 Kč	
2200 x 900	30	68,5	16	W31AS	220	090	xx	38 610 Kč	
2300 x 900	30	72,0	16	W31AS	230	090	xx	40 120 Kč	
2400 x 900	30	75,5	16	W31AS	240	090	xx	41 770 Kč	
2500 x 900	30	79,0	16	W31AS	250	090	xx	43 660 Kč	
1100 x 1000	30	38,5	8	W31AS	110	100	xx	19 650 Kč	
1200 x 1000	30	39,0	8	W31AS	120	100	xx	19 650 Kč	
1300 x 1000	30	42,5	8	W31AS	130	100	xx	19 800 Kč	
1400 x 1000	30	44,5	8	W31AS	140	100	xx	19 650 Kč	
1500 x 1000	30	49,0	8	W31AS	150	100	xx	25 590 Kč	
1600 x 1000	30	52,5	8	W31AS	160	100	xx	33 170 Kč	
1700 x 1000	30	57,0	8	W31AS	170	100	xx	34 690 Kč	
1800 x 1000	30	60,5	10	W31AS	180	100	xx	36 080 Kč	
1900 x 1000	30	63,5	10	W31AS	190	100	xx	37 600 Kč	
2000 x 1000	30	68,5	16	W31AS	200	100	xx	38 860 Kč	
2100 x 1000	30	72,5	16	W31AS	210	100	xx	40 630 Kč	
2200 x 1000	30	76,5	16	W31AS	220	100	xx	41 890 Kč	
2300 x 1000	30	80,5	16	W31AS	230	100	xx	43 660 Kč	
2400 x 1000	30	84,5	16	W31AS	240	100	xx	44 800 Kč	
2500 x 1000	30	88,5	16	W31AS	250	100	xx	46 440 Kč	

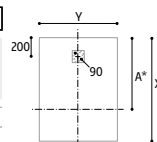

X > 1400 mm
A* = 1300 mm

* vyprazdňovací prostor

W31R | ČTVRTKRUHOVÁ SPRCHOVÁ VANIČKA - Z LITÉHO MRAMORU (MINERALITE) ¹⁾

výška sprchové vaničky 30 mm | otvor pro sifon o průměru 90 mm | dodáváno s krytem sifonu v barvě odpovídající vaničce

STANDARDNÍ ROZMĚRY

Rozměry vaničky X x Y	Výška	Hmotnost (kg)	Počet nožiček	Typ			Barva vaničky		
				Kód	Rádus 55=550 mm	Rozměr	09=bílá 14=betonově šedá 15=konopí 17=antracitově šedá 18=písková		
800 x 800	30	19,5	5	W31R	55	080	xx	14 210 Kč	
900 x 900	30	25,5	5	W31R	55	090	xx	14 710 Kč	

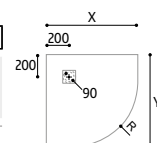











POVINNÉ PŘÍSLUŠENSTVÍ (NUTNO VŽDY OBJEDNAT SPOLU S VANIČKOU)

Extra plochý sifon bez krytu, výška 60 mm - 30 l/min	ACC0316	990 Kč
--	---------	--------

Rozměry v mm. Ceny v Kč bez DPH. Technické změny vyhrazeny. Vaničky nelze vrátit.

VLASTNOSTI

 Norma EN 14527:2006	 Protiskluzové, vysoká přilnavost	 Komfortní použití	 Neodráží odlesky
 K dispozici v 5 barvách	 Snadno přístupné pro osoby s omezenou pohyblivostí	 Vaničku lze seříznout	 Odolnost proti oděru
 Antibakteriální povrch	 Snadné čištění	 Odolné vůči chemikáliím	

DESIGN

Přírodní design

- Přirozený estetický vzhled díky materiálu s efektem kamene
- Extra plochá sprchová vanička z litého mramoru (Mineralite) s povrchovou vrstvou Gelcoat pro každou situaci při renovaci i novostavbě



- K dispozici 5 barev



Kryt sifonu

- Kryt sifonu z nerezové oceli



TECHNICKÉ PŘEDNOSTI

3 druhy instalace

- Vanička zapuštěná do podlahy - instalace přizpůsobená pro osoby se sníženou pohyblivostí (OZP) díky bezstupňovému vstupu
- Instalace na dlažbu nebo na stěrku
- Instalace na nožičky (volitelné příslušenství)

Snadné čištění

- Přírodní povrch s efektem kamene, příjemný na dotek
- Snadné čištění sifonu

Sifon ø 90 mm

- Snadná údržba díky snadno odnímatelnému víčku
- Průtočnost 24 l/min
- Výška 60 mm

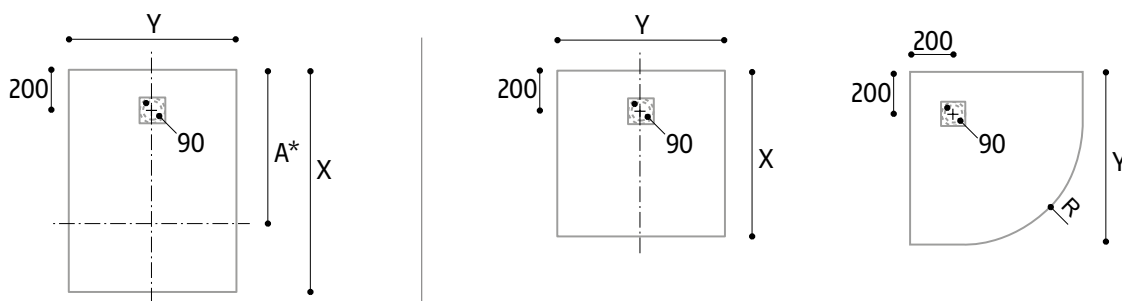

$X > 1400$ mm, $A = 1300$ mm

*A: vyprazdňovací prostor

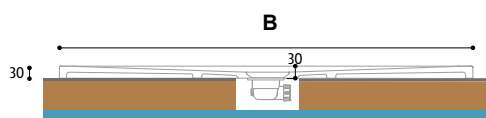

UPOZORŇUJEME, ŽE PRO SIFON JE NUTNÝ PŘÍPRAVENÝ PROSTOR V PODLAZE 80–100 mm

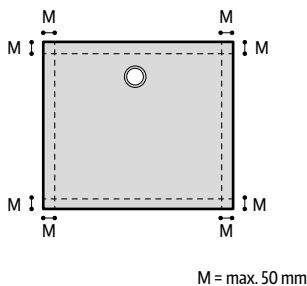

Čtvercové nebo obdélníkové sprchové vaničky lze řezat.

DUNE



W32AS | Obdélníková sprchová vanička z litého mramoru (Mineralite), konopí (15)

BARVY - VZHLED PŘÍRODNÍHO KAMENE



↑
Vysvětlivky
k piktogramům
naleznete
na vnitřní zadní
straně obálky.

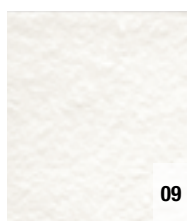

Bílá

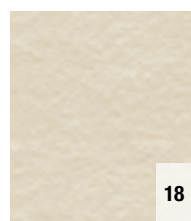

Písková

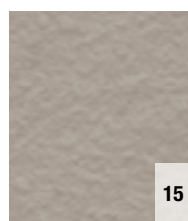

Konopí

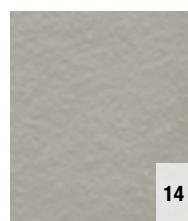

Betonově šedá

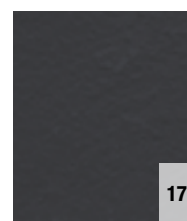

Antracitově šedá

OBJEDNACÍ KÓD NALEZNETE V BĚŽOVÝCH POLÍCH:

W32Q 080 09 = čtvercová sprchová vanička W32Q Dune, šířka 800 mm, výška 30 mm, bílá

W32Q | ČTVERCOVÁ SPRCHOVÁ VANIČKA - Z LITÉHO MRAMORU (MINERALITE) ¹⁾

výška sprchové vaničky 30 mm | otvor pro sifon o průměru 90 mm | dodáváno s krytem sifonu z nerezové oceli

STANDARDNÍ ROZMĚRY

STANDARDNÍ ROZMĚRY				Typ	Šířka	Barva vaničky	
Rozměry vaničky X x Y	Výška	Hmotnost (kg)	Počet nožiček	Kód	Rozměr	09=bílá 14=betonově šedá 15=konopí 17=antracitově šedá 18=písková	
800 x 800	30	21,0	5	W32Q	080	xx	12 600 Kč
900 x 900	30	26,5	5	W32Q	090	xx	12 760 Kč
1000 x 1000	30	32,5	5	W32Q	100	xx	12 910 Kč

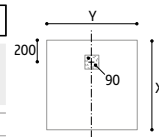

W32AS | OBDÉLNÍKOVÁ SPRCHOVÁ VANIČKA - Z LITÉHO MRAMORU (MINERALITE) ¹⁾

výška sprchové vaničky 30 mm | otvor pro sifon o průměru 90 mm | dodáváno s krytem sifonu z nerezové oceli

STANDARDNÍ ROZMĚRY

STANDARDNÍ ROZMĚRY				Typ	Šířka		Barva vaničky	
Rozměry vaničky X x Y	Výška	Hmotnost (kg)	Počet nožiček	Kód	Rozměr X	Rozměr Y	09=bílá 14=betonově šedá 15=konopí 17=antracitově šedá 18=písková	
900 x 700	30	20,0	5	W32AS	090	070	xx	12 600 Kč
1000 x 700	30	24,5	5	W32AS	100	070	xx	12 910 Kč
1100 x 700	30	25,5	8	W32AS	110	070	xx	13 070 Kč
1200 x 700	30	27,0	8	W32AS	120	070	xx	14 170 Kč
1300 x 700	30	29,0	8	W32AS	130	070	xx	14 010 Kč
1400 x 700	30	31,5	8	W32AS	140	070	xx	14 870 Kč
1600 x 700	30	37,0	8	W32AS	160	070	xx	17 640 Kč
1800 x 700	30	43,0	10	W32AS	180	070	xx	23 060 Kč
2000 x 700	30	48,5	16	W32AS	200	070	xx	28 460 Kč
2200 x 700	30	54,0	16	W32AS	220	070	xx	34 010 Kč
2300 x 700	30	57,0	16	W32AS	230	070	xx	36 650 Kč
2400 x 700	30	59,5	16	W32AS	240	070	xx	39 420 Kč
2500 x 700	30	62,5	16	W32AS	250	070	xx	42 070 Kč
900 x 800	30	25,4	5	W32AS	090	080	xx	12 760 Kč
1000 x 800	30	27,0	8	W32AS	100	080	xx	13 070 Kč
1100 x 800	30	28,0	8	W32AS	110	080	xx	13 860 Kč
1200 x 800	30	32,5	8	W32AS	120	080	xx	14 320 Kč
1300 x 800	30	34,0	8	W32AS	130	080	xx	14 870 Kč
1400 x 800	30	39,5	8	W32AS	140	080	xx	15 020 Kč
1600 x 800	30	46,0	8	W32AS	160	080	xx	17 790 Kč
1800 x 800	30	52,5	10	W32AS	180	080	xx	23 210 Kč
2000 x 800	30	59,0	16	W32AS	200	080	xx	28 620 Kč
2200 x 800	30	65,5	16	W32AS	220	080	xx	34 160 Kč
2300 x 800	30	68,5	16	W32AS	230	080	xx	36 810 Kč
2400 x 800	30	72,0	16	W32AS	240	080	xx	39 580 Kč
2500 x 800	30	75,0	16	W32AS	250	080	xx	42 220 Kč
1000 x 900	30	29,5	5	W32AS	100	090	xx	13 860 Kč
1100 x 900	30	34,0	8	W32AS	110	090	xx	14 010 Kč
1200 x 900	30	35,5	8	W32AS	120	090	xx	14 870 Kč
1300 x 900	30	37,0	8	W32AS	130	090	xx	15 180 Kč
1400 x 900	30	40,5	8	W32AS	140	090	xx	15 180 Kč
1600 x 900	30	47,5	8	W32AS	160	090	xx	17 950 Kč
1800 x 900	30	54,5	10	W32AS	180	090	xx	23 370 Kč
2000 x 900	30	61,5	16	W32AS	200	090	xx	28 770 Kč
2200 x 900	30	68,5	16	W32AS	220	090	xx	34 310 Kč
2300 x 900	30	72,0	16	W32AS	230	090	xx	36 960 Kč
2400 x 900	30	75,5	16	W32AS	240	090	xx	39 730 Kč
2500 x 900	30	79,0	16	W32AS	250	090	xx	42 380 Kč
1100 x 1000	30	40,0	8	W32AS	110	100	xx	17 640 Kč
1200 x 1000	30	39,0	8	W32AS	120	100	xx	17 640 Kč
1300 x 1000	30	42,5	8	W32AS	130	100	xx	17 640 Kč

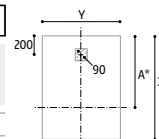

X > 1400 mm
A* = 1300 mm

* vyprazdňovací prostor

W32R | ČTVRTKRUHOVÁ SPRCHOVÁ VANIČKA - Z LITÉHO MRAMORU (MINERALITE) ¹⁾

výška sprchové vaničky 30 mm | otvor pro sifon o průměru 90 mm | dodáváno s krytem sifonu z nerezové oceli

STANDARDNÍ ROZMĚRY

STANDARDNÍ ROZMĚRY				Typ	Rádius	Šířka	Barva vaničky	
Rozměry vaničky X x Y	Výška	Hmotnost (kg)	Počet nožiček	Kód	55=550 mm	Rozměr	09=bílá 14=betonově šedá 15=konopí 17=antracitově šedá 18=písková	
800 x 800	30	19,5	5	W32R	55	080	xx	12 600 Kč
900 x 900	30	25,5	5	W32R	55	090	xx	12 760 Kč

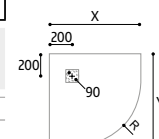

VOLITELNÉ PŘÍSLUŠENSTVÍ

Extra plochý sifon bez krytu, nutno objednat pro sprchovou vaničku se sifonem, výška 60 mm - 24 l/min

ACC0419

1 400 Kč

NASTAVITELNÉ NOŽIČKY - VOLITELNÉ PŘÍSLUŠENSTVÍ SPRCHOVOU VANIČKU LZE VOLITELNĚ NAINSTALOVAT NA NOŽIČKY

počet nožiček závisí na rozměrech sprchové vaničky | rozsah nastavení výšky 85-140 mm



Počet nožiček	Balení	Kód	Cena
5	1	FWU.5	680 Kč
8	1	FWU.8	1 070 Kč

POZNÁMKY

1) - MATERIÁL SLOŽENÝ Z AKRYLOVÝCH A MINERÁLNÍCH PRYSKYŘIC, POTAŽENÝ GELCOATEM. VIZ STRANA XXX.

Rozměry v mm. Ceny v Kč bez DPH. Technické změny vyhrazeny. Vaničky nelze vrátit.

VLASTNOSTI



Norma EN
14527:2006



Tlumí zvuk



Komfortní použití



Neodráží odlesky



Antibakteriální
povrch



Snadno přístupné pro
osoby s omezenou
pohyblivostí



Odolnost proti
nárazu a poškození



Odolnost proti oděru



Protiskuzové,
vysoká přilnavost
- PN 18 - třída B



Snadné čištění



Odolné vůči
chemikáliím



Odolnost vůči
teplotním rozdílům

DESIGN

Nadčasový design

- Jemné linie v harmonii s jemným a hladkým povrchem vaničky LIVADA pro minimalistickou koupelnu
- Extra plochá sprchová vanička z litého mramoru s povrchovou vrstvou Gelcoat, která je vhodná pro každou situaci při renovaci i v novostavbě

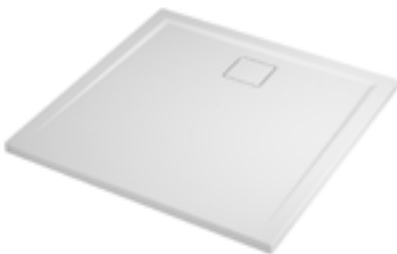

Kryt sifonu

- Voda nenápadně proudí kolem jednoduchého a moderního krytu sifonu ve stejné barvě jako sprchová vanička



TECHNICKÉ PŘEDNOSTI

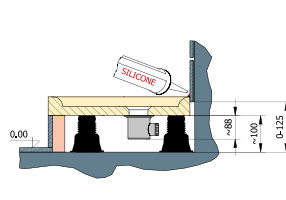
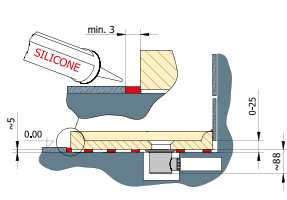
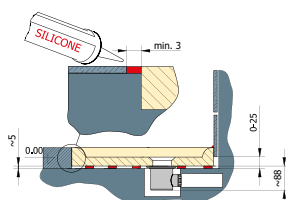

3 možnosti instalace vaničky

- Vanička zapuštěná do podlahy - instalace přizpůsobená pro osoby se sníženou pohyblivostí (OZP) díky bezstupňovému vstupu (1)
- Instalace na dlažbu nebo na stěrku (2)
- Instalace na nastavitelných nožičkách s předním panelem nebo s obloženým soklem (3)



Protiskluz

- Celá řada LIVADA splňuje požadavky na vysokou přilnavost třídy B nebo PN18 podle francouzské normy NF P 05-011, s úhlem mezi 18° a 24° pro osoby se sníženou pohyblivostí

Snadná údržba

- Hladký povrch, který je příjemný na dotek
- Sprchové vaničky přístupné bez obtížných rohů a nárazů a odolné proti poškrábání
- Snadné čištění sifonu

I4I

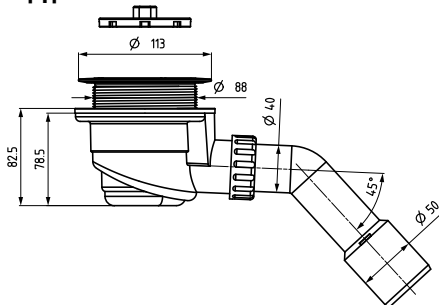

Sifon SIWL ø 90 mm (4)

- Minimální průtočnost 24 l/min podle normy EN 274-2
- Snadné čištění díky snadno odnímatelnému krytu

LIVADA



W20Q | Čtvercová sprchová vanička z litého mramoru, bílá lesklá (04)



↑
Vysvětlivky
k piktogramům
naleznete
na vnitřní zadní
straně obálky.



W20R | Čtvrkruhová sprchová vanička z litého mramoru, bílá lesklá (04)



W205 | Pětiúhelníková sprchová vanička z litého mramoru, bílá lesklá (04)

BARVA



Bílá lesklá

OBJEDNACÍ KÓD NALEZNETE V BĚŽOVÝCH POLÍCH:

W20Q 080 04 = čtvercová sprchová vanička W20Q LIVADA, šířka 800 mm, výška 35 mm, bílá lesklá

W20Q | ČTVERCOVÁ SPRCHOVÁ VANIČKA Z LITÉHO MRAMORU ¹⁾

výška sprchové vaničky 35 mm | otvor pro sifon o průměru 90 mm | dodáváno bez nastavitelných nožiček | dodáváno s krytem sifonu v barvě odpovídající vaničce

Rozměry vaničky A x B	Výška	Hmotnost (kg)	Počet nožiček	Typ		Šířka		Barva vaničky	
				Kód	04=bílá lesklá	Rozměr	04=bílá lesklá		
800 x 800	35	24,0	5	W20Q	080	04	5 980 Kč		
900 x 900	35	29,0	5	W20Q	090	04	7 010 Kč		
1000 x 1000	35	41,0	8	W20Q	100	04	8 420 Kč		

PRODUKTY SKLADEM

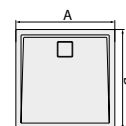
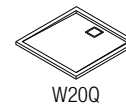

W20R | ČTVRTKRUHOVÁ SPRCHOVÁ VANIČKA Z LITÉHO MRAMORU ¹⁾

výška sprchové vaničky 35 mm | otvor pro sifon o průměru 90 mm | dodáváno bez nastavitelných nožiček | dodáváno s krytem sifonu v barvě odpovídající vaničce

Rozměry vaničky A x B	Výška	Hmotnost (kg)	Počet nožiček	Typ		Šířka		Barva vaničky	
				Kód	55=550 mm	Rozměr	04=bílá lesklá		
800 x 800	35	22,0	5	W20R	55	080	04	5 590 Kč	
900 x 900	35	27,2	5	W20R	55	090	04	6 610 Kč	

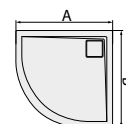

W205 | PĚTIÚHELNÍKOVÁ SPRCHOVÁ VANIČKA Z LITÉHO MRAMORU ¹⁾

výška sprchové vaničky 35 mm | otvor pro sifon o průměru 90 mm | dodáváno bez nastavitelných nožiček | dodáváno s krytem sifonu v barvě odpovídající vaničce

Rozměry vaničky A x B	Výška	Hmotnost (kg)	Počet nožiček	Typ			Rozměry		Barva vaničky	
				Kód	Šířka D	Šířka C (dveře)	Šířka A	04=bílá lesklá		
900 x 900	35	28,0	5	W205	450	636	090	04	7 950 Kč	

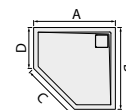

NASTAVITELNÉ NOŽIČKY - VOLITELNÉ PŘÍSLUŠENSTVÍ

SPRCHOVOU VANIČKU LZE VOLITELNĚ NAINSTALOVAT NA NOŽIČKY.

počet nožiček závisí na rozměrech sprchové vaničky | rozsah nastavení výšky 85-140 mm

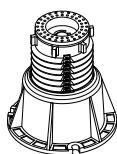

Počet nožiček	Balení	Kód	Cena
5	1	FWU.5	680 Kč
8	1	FWU.8	1 070 Kč

VOLITELNÉ PŘÍSLUŠENSTVÍ

Sifon o průměru 90 mm	SIWL	630 Kč
Clean & Shine - čistící a leštící pasta, 110 ml	CSHINE	410 Kč
Opravná sada na sprchové vaničky	REPAIRKIT	870 Kč



PWIL | Hliníkový přední L-panel ²⁾



PWIR | Hliníkový přední panel pro čtvrtkruhovou vaničku ²⁾



SIWL | Sifon o průměru 90 mm pro vaničky LIVADA

POZNÁMKY

- 1) - MATERIÁL SLOŽENÝ Z AKRYLOVÝCH A MINERÁLNÍCH PRYSKYŘIC, POTAŽENÝ GELCOATEM. VIZ STRANA 17.
2) - CENA VIZ STRANA 404-405.

LIVADA



↑
Vysvětlivky
k pictogramům
naleznete
na vnitřní zadní
straně obálky.



W20AS | Obdélníková sprchová vanička z litého mramoru, sifon na kratší straně, bílá lesklá (04)



W20AL | Obdélníková sprchová vanička z litého mramoru, sifon na delší straně, bílá lesklá (04)

BARVA



Bílá lesklá

OBJEDNACÍ KÓD NALEZNETE V BĚŽOVÝCH POLÍCH:

W20AS 070 90 04 = obdélníková sprchová vanička W20AS LIVADA, sifon na kratší straně, šířka A 700 mm, šířka B 900 mm, bílá

W20AS | OBDÉLNÍKOVÁ SPRCHOVÁ VANIČKA - Z LITÉHO MRAMORU ¹⁾ SIFON NA KRATŠÍ STRANĚ

výška sprchové vaničky 35-38 mm | otvor pro sifon o průměru 90 mm | dodáváno bez nastavitelných nožiček | dodáváno s krytem sifonu v barvě odpovídající vaničce

PRODUKTY
SKLADEM

Šířka A x B	Výška (mm)	Hmotnost (kg)	Počet nožiček	Typ		Šířka		Barva vaničky	
				Kód	Rozměr A	Rozměr B	04=bílá lesklá		
700 x 900	35	23,7	5	W20AS	070	090	04	5 980 Kč	
700 x 1000	35	26,8	8	W20AS	070	100	04	6 860 Kč	
700 x 1200	37	31,7	8	W20AS	070	120	04	7 510 Kč	
700 x 1400	37	36,7	8	W20AS	070	140	04	8 420 Kč	
700 x 1600	37	41,7	8	W20AS	070	160	04	9 060 Kč	
750 x 1700	37	52,0	8	W20AS	075	170	04	10 190 Kč	
800 x 900	35	26,4	5	W20AS	080	090	04	6 740 Kč	
800 x 1000	35	29,8	8	W20AS	080	100	04	7 270 Kč	
800 x 1100	37	32,3	8	W20AS	080	110	04	7 660 Kč	
800 x 1200	37	35,2	8	W20AS	080	120	04	8 160 Kč	
800 x 1400	37	40,7	8	W20AS	080	140	04	9 060 Kč	
800 x 1600	37	46,3	8	W20AS	080	160	04	10 230 Kč	
900 x 1000	35	32,9	8	W20AS	090	100	04	7 660 Kč	
900 x 1100	37	35,5	8	W20AS	090	110	04	8 160 Kč	
900 x 1200	37	38,0	8	W20AS	090	120	04	8 790 Kč	
900 x 1400	37	44,8	8	W20AS	090	140	04	9 840 Kč	
900 x 1600	37	51,0	8	W20AS	090	160	04	10 870 Kč	
900 x 1700	38	55,3	8	W20AS	090	170	04	11 550 Kč	
900 x 1800	38	58,0	8	W20AS	090	180	04	12 220 Kč	

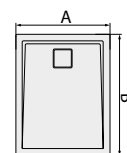
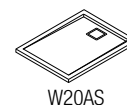

W20AL | OBDÉLNÍKOVÁ SPRCHOVÁ VANIČKA - Z LITÉHO MRAMORU ¹⁾ SIFON NA DELŠÍ STRANĚ

výška sprchové vaničky 35 mm | otvor pro sifon o průměru 90 mm | dodáváno bez nastavitelných nožiček | dodáváno s krytem sifonu v barvě odpovídající vaničce

Šířka A x B	Výška (mm)	Hmotnost (kg)	Počet nožiček	Typ		Šířka		Barva vaničky	
				Kód	Rozměr A	Rozměr B	04=bílá lesklá		
700 x 1200	35	31,7	8	W20AL	070	120	04	7 510 Kč	
700 x 1400	35	36,7	8	W20AL	070	140	04	8 420 Kč	
700 x 1600	35	41,7	8	W20AL	070	160	04	9 060 Kč	
750 x 1700	35	53,2	8	W20AL	075	170	04	10 190 Kč	
800 x 1200	35	35,2	8	W20AL	080	120	04	8 160 Kč	
800 x 1400	35	40,7	8	W20AL	080	140	04	9 060 Kč	
800 x 1600	35	46,3	8	W20AL	080	160	04	10 230 Kč	
900 x 1200	35	38,0	8	W20AL	090	120	04	8 790 Kč	
900 x 1400	35	44,8	8	W20AL	090	140	04	9 840 Kč	
900 x 1600	35	51,0	8	W20AL	090	160	04	10 870 Kč	

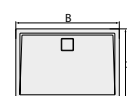
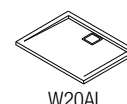

NASTAVITELNÉ NOŽIČKY - VOLITELNÉ PŘÍSLUŠENSTVÍ

SPRCHOVOU VANIČKU LZE VOLITELNĚ NAINSTALOVAT NA NOŽIČKY.

počet nožiček závisí na rozměrech sprchové vaničky | rozsah nastavení výšky 85-140 mm

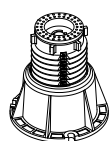

Počet nožiček	Balení	Kód	Cena
5	1	FWU.5	680 Kč
8	1	FWU.8	1 070 Kč

VOLITELNÉ PŘÍSLUŠENSTVÍ

Sifon o průměru 90 mm	SIWL	630 Kč
Clean & Shine - čisticí a lešticí pasta, 110 ml	CSHINE	410 Kč
Opavná sada na sprchové vaničky	REPAIRKIT	870 Kč



PWIL | Hliníkový přední L-panel ²⁾



SIWL | Sifon o průměru 90 mm pro vaničky LIVADA

POZNÁMKY

- MATERIÁL SLOŽENÝ Z AKRYLOVÝCH A MINERÁLNÍCH PRYSKYŘIC, POTAŽENÝ GELCOATEM. VIZ STRANA 17.
- CENA VIZ STRANA 404-405.

RŮZNÉ TVARY A VELIKOSTI

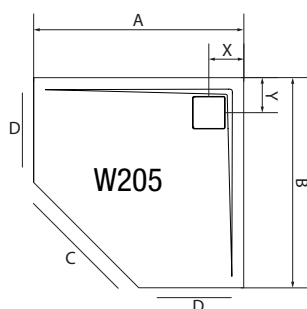
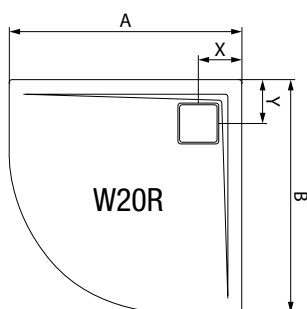
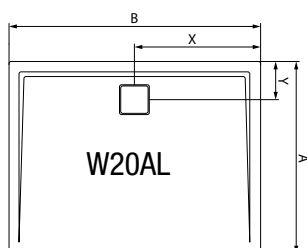
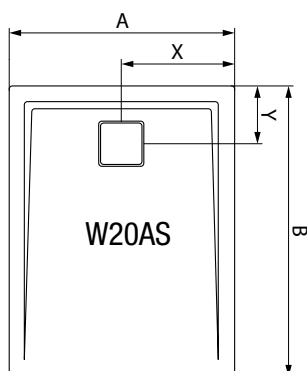
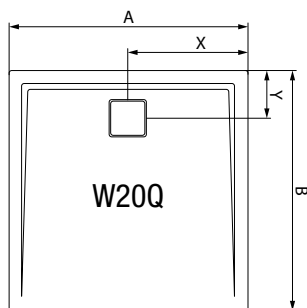

	Šířka				Rozměr		Výška vaničky	Počet nožiček	
	A	B	C	D	X	Y	(mm)	ks	
W20Q	800	800	-	-	400	180	35	5	
	900	900	-	-	450	180	35	5	
	1000	1000	-	-	500	180	35	8	
W20AS	700	900	-	-	350	180	35	5	
	700	1000	-	-	350	180	35	8	
	700	1200	-	-	350	180	37	8	
	700	1400	-	-	350	180	37	8	
	700	1600	-	-	350	180	37	8	
	750	1700	-	-	375	180	37	8	
	800	900	-	-	400	180	35	5	
	800	1000	-	-	400	180	35	8	
	800	1100	-	-	400	180	37	8	
	800	1200	-	-	400	180	37	8	
	800	1400	-	-	400	180	37	8	
	800	1600	-	-	400	180	37	8	
	900	1000	-	-	450	180	35	8	
	900	1100	-	-	450	180	37	8	
	W20AL	900	1200	-	-	450	180	37	8
900		1400	-	-	450	180	37	8	
900		1600	-	-	450	180	37	8	
900		1700	-	-	450	180	38	8	
900		1800	-	-	450	180	38	8	
W20AL		700	1200	-	-	600	180	35	8
		700	1400	-	-	700	180	35	8
		700	1600	-	-	800	180	35	8
		750	1700	-	-	850	180	35	8
		800	1200	-	-	600	180	35	8
		800	1400	-	-	700	180	35	8
		800	1600	-	-	800	180	35	8
	900	1200	-	-	600	180	35	8	
	900	1400	-	-	700	180	35	8	
	900	1600	-	-	800	180	35	8	
W20R	800	800	-	-	150	150	35	5	
	900	900	-	-	150	150	35	5	
W205	900	900	636	450	150	150	35	5	

MOŽNOSTI INSTALACE SPRCHOVÉ VANIČKY

1) VANIČKA INSTALOVANÁ NA NOŽÍČKÁCH S PŘEDNÍM PANELEM NEBO OBEZDĚNÁ

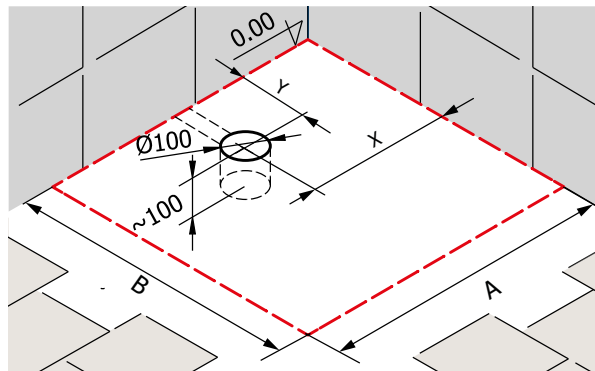
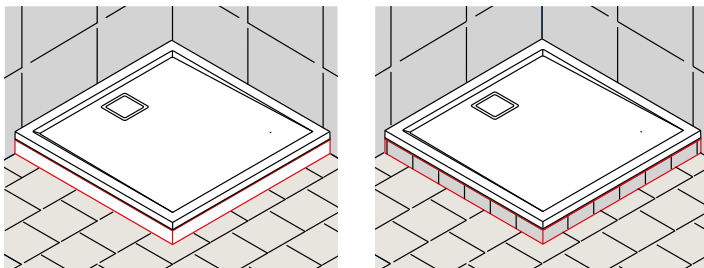

DŮLEŽITÉ UPOZORNĚNÍ:

Pro sprchové vaničky W20AL je nutno zaměnit strany A a B.

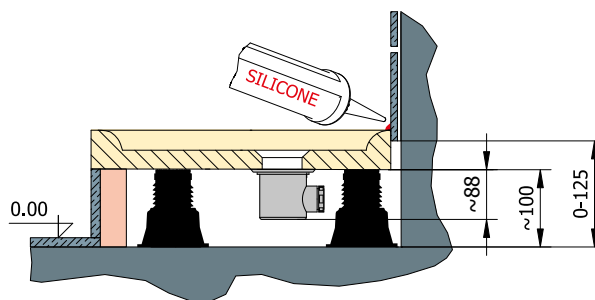

2) VANIČKA INSTALOVANÁ NA DLAŽBU NEBO NA STĚRKU

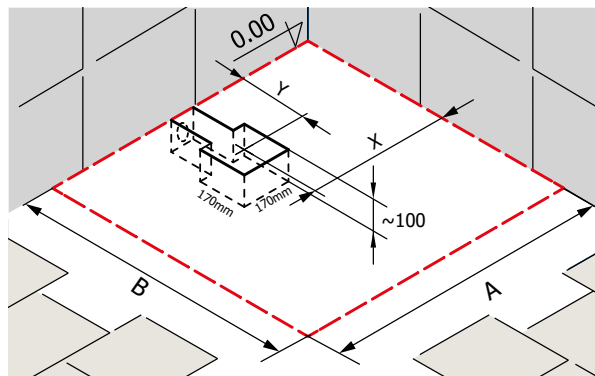
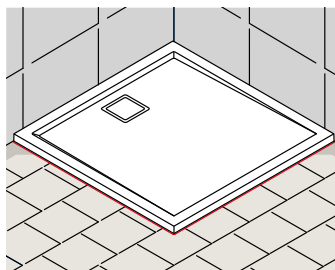

DŮLEŽITÉ UPOZORNĚNÍ:

Pro sprchové vaničky W20AL je nutno zaměnit strany A a B.

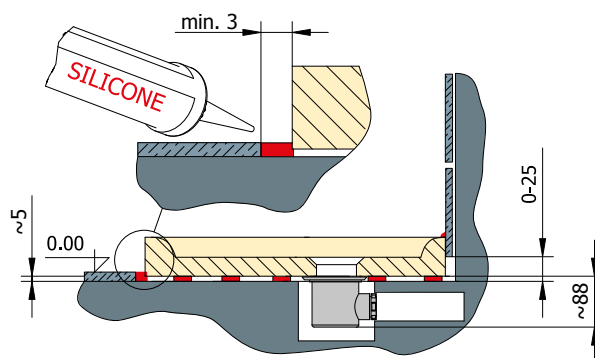

VOLITELNÉ PŘÍSLUŠENSTVÍ PRO VANIČKY | HLINÍKOVÉ PŘEDNÍ PANELE

OBJEDNACÍ KÓD NALEZNETE V BÉŽOVÝCH POLÍCH:

PWII 080 04 = Hliníkový I-panel - instalace do niky, šířka 800 mm, bílá barva

PRODUKTY
SKLADEM

PWI / HLINÍKOVÝ PŘEDNÍ PANEL PRO ČTVERCOVÉ VANIČKY Z LITÉHO MRAMORU

výška 95 mm | hliníkový profil | kovové rohové spoje

I-panel (1 strana)		Typ	Rozměr		Barva
Šířka	Počet stran / Instalace	Kód	Šířka		04=bílá lesklá
800 x 800	1 / do niky	PWII	080		1 580 Kč
900 x 900	1 / do niky	PWII	090		1 650 Kč
1000 x 1000	1 / do niky	PWII	100		1 700 Kč

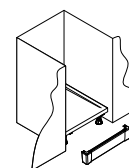

PWII

L-panel (2 strany)		Typ	Rozměr		Barva
Šířka	Počet stran / Instalace	Kód	Šířka A	Šířka B	04=bílá lesklá
800 x 800	2 / do rohu	PWIL	080	080	2 200 Kč
900 x 900	2 / do rohu	PWIL	090	090	2 340 Kč
1000 x 1000	2 / do rohu	PWIL	100	100	2 490 Kč

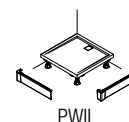

PWIL

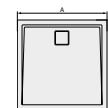

U-panel (3 strany)		Typ	Rozměr			Barva
Šířka	Počet stran / Instalace	Kód	Šířka A	Šířka B	Šířka C	04=bílá lesklá
800 x 800	3 / U-montáž	PWIU	80	80	80	2 840 Kč
900 x 900	3 / U-montáž	PWIU	90	90	90	2 980 Kč
1000 x 1000	3 / U-montáž	PWIU	10	10	10	3 120 Kč

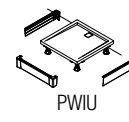

PWIU

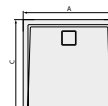

PWIR | HLINÍKOVÝ PŘEDNÍ PANEL PRO ČTVRTKRUHOVÉ VANIČKY Z LITÉHO MRAMORU

výška 95 mm | hliníkový profil | kovové rohové spoje

I-panel (1 strana)		Typ	Rádus	Rozměr	Barva
Šířka	Počet stran / Instalace	Kód	55=550 mm	Šířka	04=bílá lesklá
800 x 800	1 / do niky	PWIR	55	080	2 840 Kč
900 x 900	1 / do niky	PWIR	55	090	3 030 Kč

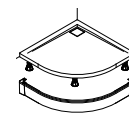

PWIR

OBJEDNACÍ KÓD NALEZNETE V BĚŽOVÝCH POLÍCH:

PWII 070 04 = hliníkový I-panel - instalace do niky, šířka 700 mm, bílá barva

 PRODUKTY
SKLADEM

PWI | HLINÍKOVÝ PŘEDNÍ PANEL PRO OBDÉLNÍKOVÉ VANIČKY Z LITÉHO MRAMORU

výška 95 mm | hliníkový profil | kovové rohové spoje

I-panel (1 strana)		Typ	Rozměr		Barva
Šířka	Počet stran / Instalace	Kód	Šířka		04=bílá lesklá
700	1 / do niky	PWII	070		1 510 Kč
750	1 / do niky	PWII	075		1 550 Kč
800	1 / do niky	PWII	080		1 580 Kč
900	1 / do niky	PWII	090		1 650 Kč
1000	1 / do niky	PWII	100		1 700 Kč
1100	1 / do niky	PWII	110		1 780 Kč
1200	1 / do niky	PWII	120		1 860 Kč
1400	1 / do niky	PWII	140		1 940 Kč
1600	1 / do niky	PWII	160		2 060 Kč
1700	1 / do niky	PWII	170		2 130 Kč
1800	1 / do niky	PWII	180		2 200 Kč

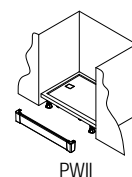

PWII

L-panel (2 strany)		Typ	Rozměr		Barva
Šířka A x B	Počet stran / Instalace	Kód	Šířka A	Šířka B	04=bílá lesklá
700 x 900	2 / do rohu	PWIL	070	090	2 270 Kč
700 x 1000	2 / do rohu	PWIL	070	100	2 340 Kč
700 x 1200	2 / do rohu	PWIL	070	120	2 430 Kč
700 x 1400	2 / do rohu	PWIL	070	140	2 490 Kč
700 x 1600	2 / do rohu	PWIL	070	160	2 620 Kč
750 x 1700	2 / do rohu	PWIL	075	170	2 270 Kč
800 x 900	2 / do rohu	PWIL	080	090	2 270 Kč
800 x 1000	2 / do rohu	PWIL	080	100	2 340 Kč
800 x 1100	2 / do rohu	PWIL	080	110	2 400 Kč
800 x 1200	2 / do rohu	PWIL	080	120	2 430 Kč
800 x 1400	2 / do rohu	PWIL	080	140	2 560 Kč
800 x 1600	2 / do rohu	PWIL	080	160	2 690 Kč
900 x 1000	2 / do rohu	PWIL	090	100	2 430 Kč
900 x 1100	2 / do rohu	PWIL	090	110	2 560 Kč
900 x 1200	2 / do rohu	PWIL	090	120	2 560 Kč
900 x 1400	2 / do rohu	PWIL	090	140	2 620 Kč
900 x 1600	2 / do rohu	PWIL	090	160	2 770 Kč
900 x 1700	2 / do rohu	PWIL	090	170	2 950 Kč
900 x 1800	2 / do rohu	PWIL	090	180	3 130 Kč

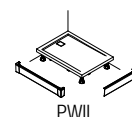

PWIL

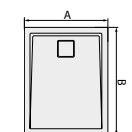
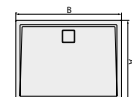

U-panel (3 strany)		Typ	Rozměr			Barva
Šířka A x B	Počet stran / Instalace	Kód	Šířka A	Šířka B	Šířka C	04=bílá lesklá
700 x 900	3 / U-montáž	PWIU	70	090	70	3 030 Kč
700 x 1000	3 / U-montáž	PWIU	70	100	70	3 120 Kč
700 x 1200	3 / U-montáž	PWIU	70	120	70	3 180 Kč
700 x 1400	3 / U-montáž	PWIU	70	140	70	3 270 Kč
700 x 1600	3 / U-montáž	PWIU	70	160	70	3 470 Kč
750 x 1700	3 / U-montáž	PWIU	75	170	75	3 870 Kč
800 x 900	3 / U-montáž	PWIU	80	090	80	3 030 Kč
800 x 1000	3 / U-montáž	PWIU	80	100	80	3 120 Kč
800 x 1100	3 / U-montáž	PWIU	80	110	80	3 160 Kč
800 x 1200	3 / U-montáž	PWIU	80	120	80	3 180 Kč
800 x 1400	3 / U-montáž	PWIU	80	140	80	3 270 Kč
800 x 1600	3 / U-montáž	PWIU	80	160	80	3 470 Kč
900 x 1000	3 / U-montáž	PWIU	90	100	90	3 180 Kč
900 x 1100	3 / U-montáž	PWIU	90	110	90	3 220 Kč
900 x 1200	3 / U-montáž	PWIU	90	120	90	3 270 Kč
900 x 1400	3 / U-montáž	PWIU	90	140	90	3 400 Kč
900 x 1600	3 / U-montáž	PWIU	90	160	90	3 530 Kč
900 x 1700	3 / U-montáž	PWIU	90	170	90	4 230 Kč
900 x 1800	3 / U-montáž	PWIU	90	180	90	4 350 Kč

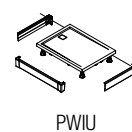

PWIU

VANIČKY

DESIGNOVÉ VANY

Elegantní, jedinečné a útulné designové vany **Glass 1989** jsou díky svým moderním tvarům a povrchovým úpravám dominantou koupelny.

Tyto vany spojují vynikající pevnost, snadnou údržbu a nekompromisní hygienu.

HARDLITE / SOLID SURFACE

BLOOM	408-409
QUEEN	410-411
MALIBU	412-413
PLUM	414-415
ANTIGUA	416-417
GUADELOUPE	418-419

MINERALITE / LITÝ MRAMOR

MOMOA	420-421
DENVER	422-423
CHLOE	424-425
BOTERO	426-427
OXFORD	428-429

AKRYLÁTOVÉ

GALYA	430-431
PANAY	432-433
ALCHEMY	434-435
MEILIN	436-437
DAISY	438-439
MALMÖ	440-441





DESIGNOVÉ
VANY

BLOOM

EN
14516



VOLNĚ
STOJÍCÍ

RONAL
Bathrooms



↑
Vysvětlivky
k piktogramům
naleznete
na vnitřní zadní
straně obálky.



BLOOM | Vana ze Solid Surface (HardLite), bílá matná



BLOOM | Vana ze Solid Surface (HardLite), RAL 7003

OBJEDNACÍ KÓD NALEZNETE V BÉŽOVÝCH POLÍCH:

VS 00000 = BLOOM designová vana ze Solid Surface (HardLite), bílá matná, 1600 x 700 mm.

BLOOM | VANA ZE SOLID SURFACE (HARDLITE) 1) 2)

chromovaný odtok Up&Down | připojení odtokové trubky Ø40 mm | hloubka vany 455 mm | sifon a přepad jsou součástí dodávky

Rozměry	Výška	Objem (l)	Váha (kg)	Barva	Typ		Cena
					Kód		
1700 x 800	500	280	108	Bílá matná	VT00000		107 980 Kč
1600 x 700	500	230	98	Bílá matná	VS00000		101 840 Kč

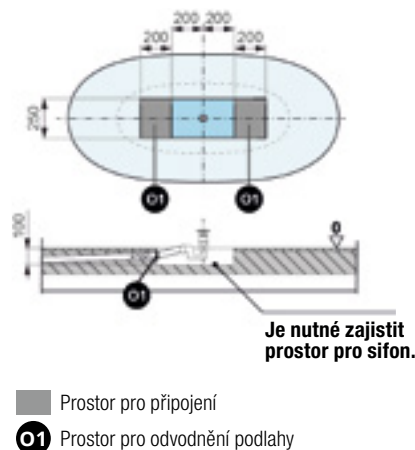
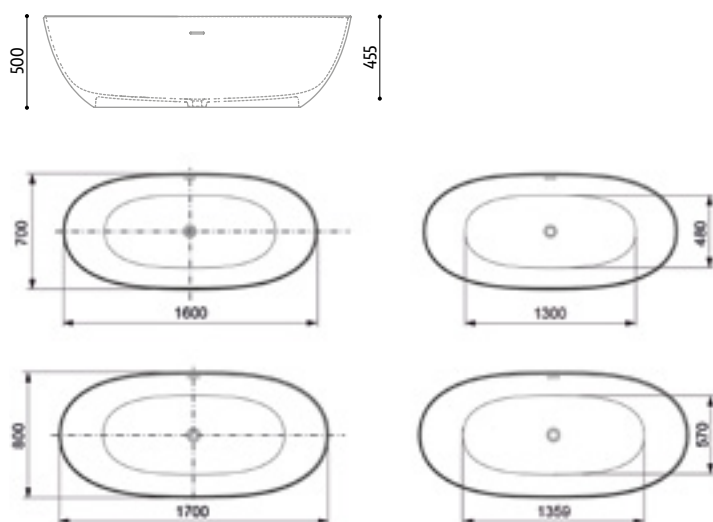
**PŘÍPLATKY**Příplatek za vnější povrchovou úpravu vany v našich lakovaných barvách nebo v odstínu RAL ³⁾**Z.COLRAL.002**

7 230 Kč

POZNÁMKY:

- 1) - SOLID SURFACE JE MATERIÁL SLOŽENÝ Z HYDROXIDU HLINITÉHO A AKRYLÁTOVÉ NEBO POLYESTEROVÉ PRYSKYŘICE. VIZ STRANA 18.
- 2) - UPOZORNĚNÍ: JE NUTNÉ ZAJISTIT PROSTOR PRO SIFON.
- 3) - PŘI OBJEDNÁVCE PROSÍM SPECIFIKUJTE LAKOVANOU BARVU NEBO ČÍSLO ODSTÍNU RAL.

Všechny uvedené ceny jsou bez DPH. Rozměry jsou uvedeny v mm. Technické změny vyhrazeny. Výrobky s individuální povrchovou úpravou nelze vrátit ani vyměnit.

QUEEN

EN
14516



KE STĚNĚ



↑
Vysvětlivky
k piktogramům
naleznete
na vnitřní zadní
straně obálky.



QUEEN | Vana ze Solid Surface (HardLite), bílá matná



QUEEN | Vana ze Solid Surface (HardLite), bílá matná



QUEEN | Vana ze Solid Surface (HardLite), RAL 8011

OBJEDNACÍ KÓD NALEZNETE V BÉŽOVÝCH POLÍCH:

WZ 00000 = QUEEN vana ze Solid Surface (HardLite), 1700 x 730 mm, bílá matná

QUEEN | VANA ZE SOLID SURFACE (HARDLITE) ^{1) 2)}

instalace ke stěně | bílý matný odtok Up&Down | připojení odtokové trubky Ø40 mm | hloubka vany 440 mm | sifon a přepad jsou součástí dodávky

Rozměry	Výška	Objem (l)	Váha (kg)	Barva	Typ	Cena
					Kód	
1700 x 730	570	305	121	Bílá matná	WZ00000	72 350 Kč
1600 x 700	570	253	103	Bílá matná	WY00000	64 040 Kč

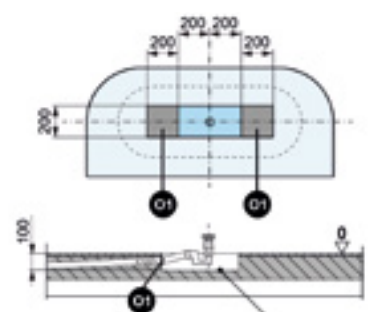
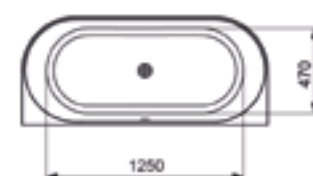
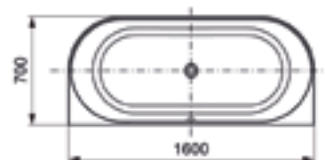
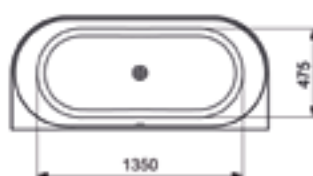
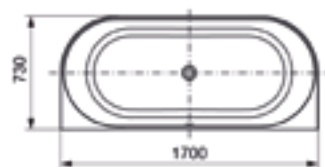
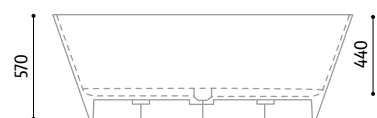
**Je nutné zajistit prostor pro sifon.**

- Prostor pro připojení
- O1 Prostor pro odvodnění podlahy

PŘÍPLATKYPříplatek za vnější povrchovou úpravu vany v našich lakovaných barvách nebo v odstínu RAL ³⁾**Z.COLRAL.002**

7 230 Kč

POZNÁMKY:

- 1) - SOLID SURFACE JE MATERIÁL SLOŽENÝ Z HYDROXIDU HLINITÉHO A AKRYLÁTOVÉ NEBO POLYESTEROVÉ PRYSKYŘICE. VIZ STRANA 18.
- 2) - UPOZORNĚNÍ: JE NUTNÉ ZAJISTIT PROSTOR PRO SIFON.
- 3) - PŘI OBJEDNÁVCE PROSÍM SPECIFIKUJTE LAKOVANOU BARVU NEBO ČÍSLO ODSTÍNU RAL.

Všechny uvedené ceny jsou bez DPH. Rozměry jsou uvedeny v mm. Technické změny vyhrazeny. Výrobky s individuální povrchovou úpravou nelze vrátit ani vyměnit.

MALIBU

EN
14516



DO ROHU



RONAL
Bathrooms



↑
Vysvětlivky
k piktogramům
naleznete
na vnitřní zadní
straně obálky.



MALIBU | Vana ze Solid Surface (HardLite), bílá matná



MALIBU | Vana ze Solid Surface (HardLite), bílá matná



MALIBU | Vana ze Solid Surface (HardLite), RAL 7006

OBJEDNACÍ KÓD NALEZNETE V BÉŽOVÝCH POLÍCH:

WX S 0000 = MALIBU vana ze Solid Surface (HardLite), 1600 x 700 mm, do levého rohu, bílá matná

MALIBU | VANA ZE SOLID SURFACE (HARDLITE) ^{1) 2)}

pro instalaci do rohu | bílý matný odtok Up&Down | připojení odtokové trubky Ø40 mm | hloubka vany 440 mm | sifon a přepad jsou součástí dodávky

Rozměry	Výška	Objem (l)	Váha (kg)	Barva	Typ		Instalace		Cena
					Kód	D=vpravo S=vlevo	Kód	Kód	
1600 x 700	570	253	100	Bílá matná	WX	x	0000		64 040 Kč

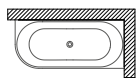
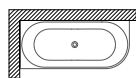
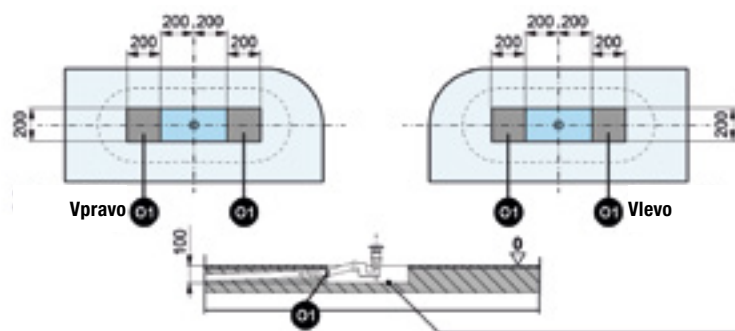
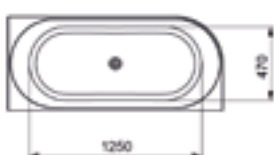
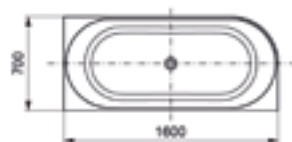
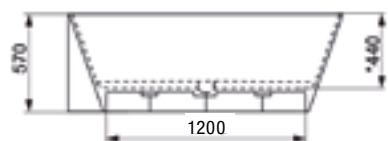
**INSTALACE VPRAVO****INSTALACE VLEVO****Je nutné zajistit prostor pro sifon.**

- Prostor pro připojení
- Prostor pro odvodnění podlahy

PŘÍPLATKYPříplatek za vnější povrchovou úpravu vany v našich lakovaných barvách nebo v odstínu RAL ³⁾**Z.COLRAL.002**

7 230 Kč

POZNÁMKY:

- 1) - SOLID SURFACE JE MATERIÁL SLOŽENÝ Z HYDROXIDU HLINITÉHO A AKRYLÁTOVÉ NEBO POLYESTEROVÉ PRYSKYŘICE. VIZ STRANA 18.
- 2) - UPOZORNĚNÍ: JE NUTNÉ ZAJISTIT PROSTOR PRO SIFON.
- 3) - PŘI OBJEDNÁVCE PROSÍM SPECIFIKUJTE LAKOVANOU BARVU NEBO ČÍSLO ODSTÍNU RAL.

Všechny uvedené ceny jsou bez DPH. Rozměry jsou uvedeny v mm. Technické změny vyhrazeny. Výrobky s individuální povrchovou úpravou nelze vrátit ani vyměnit.

PLUM

EN
14516



VOLNĚ
STOJÍCÍ



RONAL
Bathrooms



RAL

↑
Vysvětlivky
k piktogramům
naleznete
na vnitřní zadní
straně obálky.



PLUM I Vana ze Solid Surface (HardLite), bílá matná



PLUM I Vana ze Solid Surface (HardLite), bílá matná



PLUM I Vana ze Solid Surface (HardLite), RAL 8004

OBJEDNACÍ KÓD NALEZNETE V BÉŽOVÝCH POLÍCH:

WT 00000 = PLUM vana ze Solid Surface (HardLite), 1640 x 830 mm, bílá matná

PLUM | VANA ZE SOLID SURFACE (HARDLITE) 1) 2)

bílý matný odtok Up&Downn | připojení odtokové trubky Ø40 mm | hloubka vany 450 mm | sifon a přepad jsou součástí dodávky

Rozměry	Výška	Objem (l)	Váha (kg)	Barva	Typ		Cena
					Kód		
1640 x 830	545	330	125	Bílá matná	WT00000		63 920 Kč
1550 x 750	550	285	105	Bílá matná	WU00000		60 550 Kč

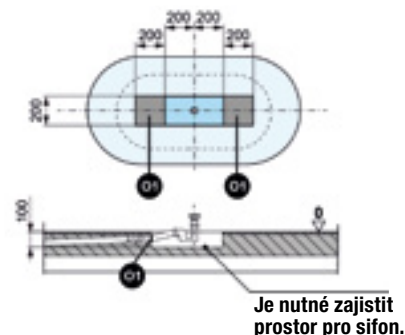
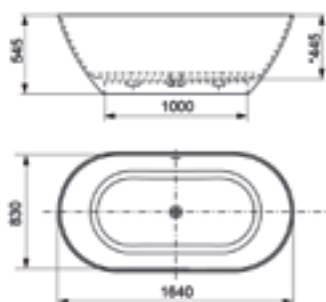
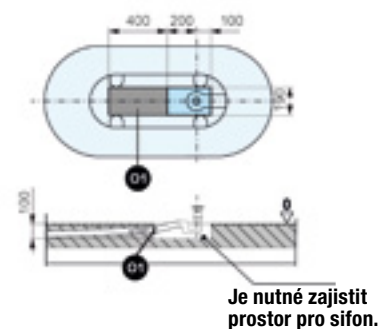
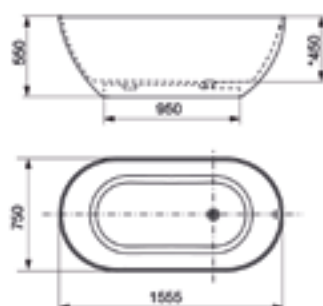
PLUM 1640 x 830**PLUM 1550 x 750**

- Prostor pro připojení
- O1 Prostor pro odvodnění podlahy

PŘÍPLATKYPříplatek za vnější povrchovou úpravu vany v našich lakovaných barvách nebo v odstínu RAL ³⁾**Z.COLRAL.002**

7 230 Kč

POZNÁMKY:

- 1) - SOLID SURFACE JE MATERIÁL SLOŽENÝ Z HYDROXIDU HLINITÉHO A AKRYLÁTOVÉ NEBO POLYESTEROVÉ PRYSKYŘICE. VIZ STRANA 18.
- 2) - UPOZORNĚNÍ: JE NUTNÉ ZAJISTIT PROSTOR PRO SIFON.
- 3) - PŘI OBJEDNÁVCE PROSÍM SPECIFIKUJTE LAKOVANOU BARVU NEBO ČÍSLO ODSTÍNU RAL.

Všechny uvedené ceny jsou bez DPH. Rozměry jsou uvedeny v mm. Technické změny vyhrazeny. Výrobky s individuální povrchovou úpravou nelze vrátit ani vyměnit.

ANTIGUA

EN
14516



DO ROHU



↑
Vysvětlivky
k piktogramům
naleznete
na vnitřní zadní
straně obálky.



ANTIGUA | Vana ze Solid Surface (HardLite), bílá matná



ANTIGUA | Vana ze Solid Surface (HardLite), bílá matná



ANTIGUA | Vana ze Solid Surface (HardLite), RAL 8012

OBJEDNACÍ KÓD NALEZNETE V BÉŽOVÝCH POLÍCH:

WE D 0000 = ANTIGUA designová vana ze Solid Surface (HardLite), bílá matná, do pravého rohu, 1800 x 800 mm.

ANTIGUA | VANA ZE SOLID SURFACE (HARDLITE) 1) 2)

bílý matný odtok Up&Down | připojení odtokové trubky Ø40 mm | hloubka vany 469 mm | přeпад je součástí dodávky

Rozměry	Výška	Objem (l)	Váha (kg)	Barva	Typ		Instalace		Cena
					Kód	D=vpravo S=vlevo	Kód		
1800 x 800	590	385	155	Bílá matná	WE	x	0000		89 780 Kč

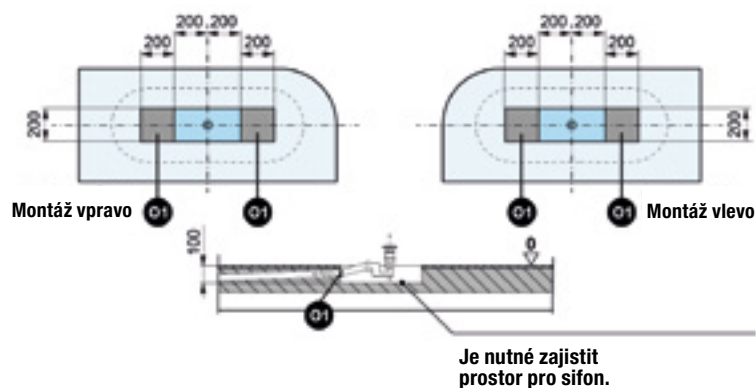
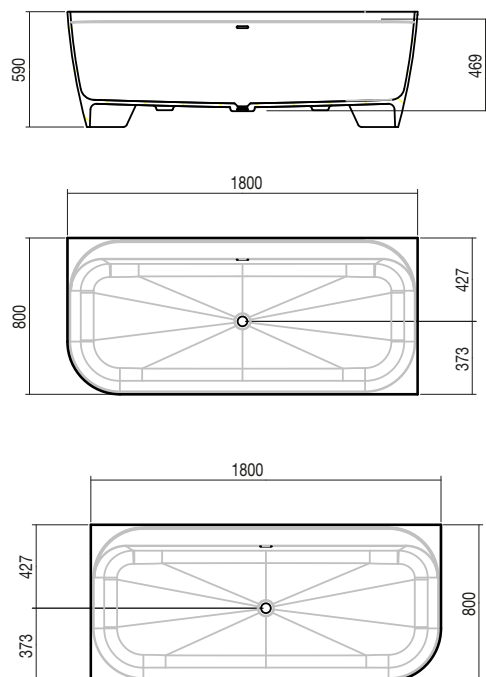

- Prostor pro připojení
- 1 Prostor pro odvodnění podlahy

PŘÍPLATKYPříplatek za vnější povrchovou úpravu vany v našich lakovaných barvách nebo v odstínu RAL ³⁾**Z.COLRAL.002**

7 230 Kč

POZNÁMKY:

- 1) - SOLID SURFACE JE MATERIÁL SLOŽENÝ Z HYDROXIDU HLINITÉHO A AKRYLÁTOVÉ NEBO POLYESTEROVÉ PRYSKYŘICE. VIZ STRANA 18.
- 2) - UPOZORNĚNÍ: JE NUTNÉ ZAJISTIT PROSTOR PRO SIFON.
- 3) - PŘI OBJEDNÁVCE PROSÍM SPECIFIKUJTE LAKOVANOU BARVU NEBO ČÍSLO ODSTÍNU RAL.

Všechny uvedené ceny jsou bez DPH. Rozměry jsou uvedeny v mm. Technické změny vyhrazeny. Výrobky s individuální povrchovou úpravou nelze vrátit ani vyměnit.

GADELOUPE

EN
14516



KE STĚNĚ



↑
Vysvětlivky
k piktogramům
naleznete
na vnitřní zadní
straně obálky.



GUADELOUPE I Vana ze Solid Surface (HardLite), bílá matná



GUADELOUPE I Vana ze Solid Surface (HardLite), bílá matná



GUADELOUPE I Vana ze Solid Surface (HardLite), RAL 7001

OBJEDNACÍ KÓD NALEZNETE V BÉŽOVÝCH POLÍCH:

WF00000 = GUADELOUPE designová vana ze Solid Surface (HardLite), bílá matná, 1800 x 800 mm.

GUADELOUPE | VANA ZE SOLID SURFACE (HARDLITE) 1) 2)

bílý matný odtok Up&Down | připojení odtokové trubky Ø40 mm | hloubka vany 469 mm | přepad je součástí dodávky

Rozměry	Výška	Objem (l)	Váha (kg)	Barva	Typ		Cena
					Kód		
1800 x 800	590	385	143	Bílá matná	WF00000		89 780 Kč

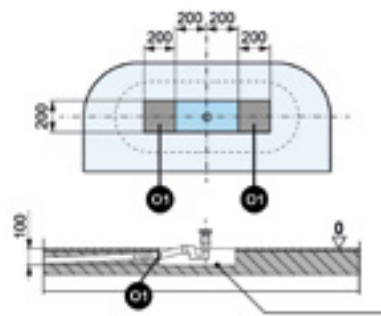
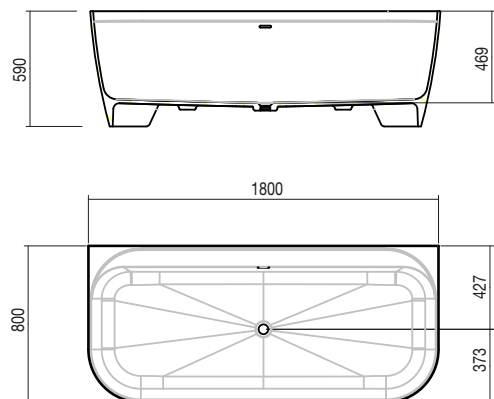
**Je nutné zajistit prostor pro sifon.**

- Prostor pro připojení
- O1 Prostor pro odvodnění podlahy

PŘÍPLATKYPříplatek za vnější povrchovou úpravu vany v našich lakovaných barvách nebo v odstínu RAL ³⁾**Z.COLRAL.002**

7 230 Kč

POZNÁMKY:

- 1) - SOLID SURFACE JE MATERIÁL SLOŽENÝ Z HYDROXIDU HLINITÉHO A AKRYLÁTOVÉ NEBO POLYESTEROVÉ PRYSKYŘICE. VIZ STRANA 18.
- 2) - UPOZORNĚNÍ: JE NUTNÉ ZAJISTIT PROSTOR PRO SIFON.
- 3) - PŘI OBJEDNÁVCE PROSÍM SPECIFIKUJTE LAKOVANOU BARVU NEBO ČÍSLO ODSTÍNU RAL.

Všechny uvedené ceny jsou bez DPH. Rozměry jsou uvedeny v mm. Technické změny vyhrazeny. Výrobky s individuální povrchovou úpravou nelze vrátit ani vyměnit.

MOMOA

EN
14516



VOLNĚ
STOJÍCÍ



RONAL
Bathrooms



↑
Vysvětlivky
k piktogramům
naleznete
na vnitřní zadní
straně obálky.



MOMOA I Kulatá vana z litého mramoru (Mineralite), bílá matná



MOMOA I Kulatá vana z litého mramoru (Mineralite), bílá matná



MOMOA I Kulatá vana z litého mramoru (Mineralite), RAL 3012

OBJEDNACÍ KÓD NALEZNETE V BÉŽOVÝCH POLÍCH:

WV 00000 = MOMOA vana z litého mramoru (Mineralite), Ø1525 mm, bílá matná

MOMOA | VANA Z LITÉHO MRAMORU (MINERALITE) 1) 2)

bílý matný odtok Up&Downn | Připojení odtokové trubky Ø40 mm | hloubka vany 470 mm | sifon a přeпад jsou součástí dodávky

Rozměry	Výška	Objem (l)	Váha (kg)	Barva	Typ		Cena
					Kód		
Ø 1525	560	582	210	Bílá matná	WV00000		98 830 Kč

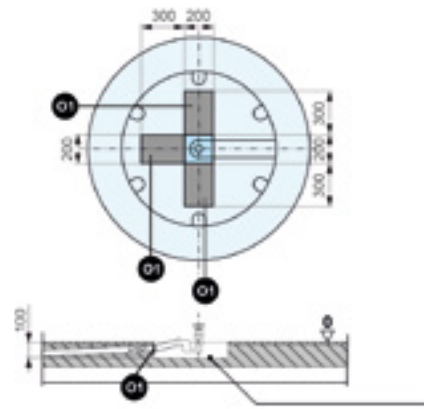
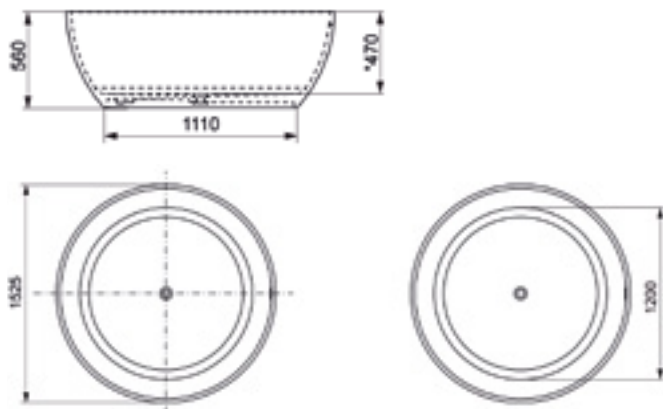

Je nutné zajistit prostor pro sifon.

- Prostor pro připojení
- 1 Prostor pro odvodnění podlahy

PŘÍPLATKYPříplatek za vnější povrchovou úpravu vany v našich lakovaných barvách nebo v odstínu RAL ³⁾**Z.COLRAL.002**

7 230 Kč

POZNÁMKY:

- 1) - MATERIÁL SLOŽENÝ Z AKRYLOVÝCH A MINERÁLNÍCH PRYSKYŘIC, POTAŽENÝ GELCOATEM. VIZ STRANA 18.
- 2) - UPOZORNĚNÍ: JE NUTNÉ ZAJISTIT PROSTOR PRO SIFON.
- 3) - PŘI OBJEDNÁVCE PROSÍM SPECIFIKUJTE LAKOVANOU BARVU NEBO ČÍSLO ODSTÍNU RAL.

Všechny uvedené ceny jsou bez DPH. Rozměry jsou uvedeny v mm. Technické změny vyhrazeny. Výrobky s individuální povrchovou úpravou nelze vrátit ani vyměnit.

DENVER

EN
14516



VOLNĚ
STOJÍCÍ



↑
RAL

Vysvětlivky
k piktogramům
naleznete
na vnitřní zadní
straně obálky.



DENVER | Vana z litého mramoru (Mineralite), bílá matná



DENVER | Vana z litého mramoru (Mineralite), bílá matná



DENVER | Vana z litého mramoru (Mineralite), RAL 8023

OBJEDNACÍ KÓD NALEZNETE V BÉŽOVÝCH POLÍCH:

WS 00000 = DENVER vana z litého mramoru (Mineralite), 1790 x 810 mm, bílá matná

DENVER | VANA Z LITÉHO MRAMORU (MINERALITE) ^{1) 2)}

bílý matný odtok Up&Downn | připojení odtokové trubky Ø40 mm | hloubka vany 450 mm | sifon a přeпад jsou součástí dodávky

					Typ	Cena
Rozměry	Výška	Objem (l)	Váha (kg)	Barva	Kód	
1790 x 810	595	345	180	Bílá matná	WS00000	83 790 Kč

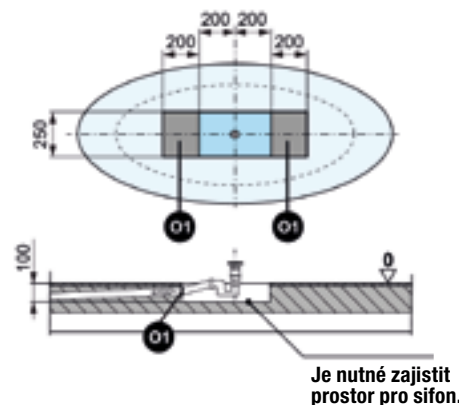
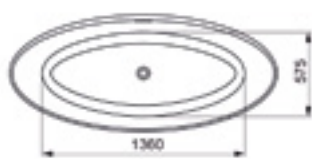
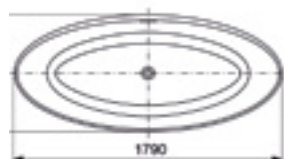
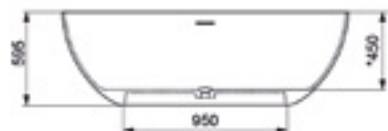

- Prostor pro připojení
- 1 Prostor pro odvodnění podlahy

PŘÍPLATKYPříplatek za vnější povrchovou úpravu vany v našich lakovaných barvách nebo v odstínu RAL ³⁾**Z.COLRAL.002**

7 230 Kč

POZNÁMKY:

- 1) - MATERIÁL SLOŽENÝ Z AKRYLOVÝCH A MINERÁLNÍCH PRYSKYŘIC, POTAŽENÝ GELCOATEM. VIZ STRANA 18.
- 2) - UPOZORNĚNÍ: JE NUTNÉ ZAJISTIT PROSTOR PRO SIFON.
- 3) - PŘI OBJEDNÁVCE PROSÍM SPECIFIKUJTE LAKOVANOU BARVU NEBO ČÍSLO ODSTÍNU RAL.

Všechny uvedené ceny jsou bez DPH. Rozměry jsou uvedeny v mm. Technické změny vyhrazeny. Výrobky s individuální povrchovou úpravou nelze vrátit ani vyměnit.

CHLOE

EN
14516



VOLNĚ
STOJÍCÍ



RONAL
Bathrooms



Vysvětlivky
k piktogramům
naleznete
na vnitřní zadní
straně obálky.



CHLOE | Vana z litého mramoru (Mineralite), bílá matná



CHLOE | Vana z litého mramoru (Mineralite), bílá matná



CHLOE | Vana z litého mramoru (Mineralite), RAL 8000

OBJEDNACÍ KÓD NALEZNETE V BÉŽOVÝCH POLÍCH:

WQ 00000 = CHLOE vana z litého mramoru (Mineralite), 1675 x 860 mm, bílá matná

CHLOE | VANA Z LITÉHO MRAMORU (MINERALITE) ^{1) 2)}

bílý matný odtok Up&Down | připojení odtokové trubky Ø40 mm | hloubka vany 430 mm | sifon a přepad jsou součástí dodávky

					Typ	Cena
Rozměry	Výška	Objem (l)	Váha (kg)	Barva	Kód	
1675 x 860	540	270	165	Bílá matná	WQ00000	71 510 Kč

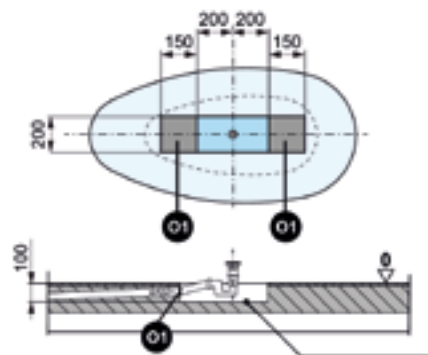
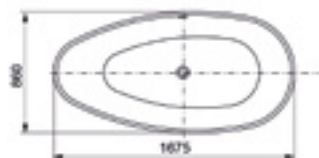
**Je nutné zajistit prostor pro sifon.**

■ Prostor pro připojení

○1 Prostor pro odvodnění podlahy

PŘÍPLATKYPříplatek za vnější povrchovou úpravu vany v našich lakovaných barvách nebo v odstínu RAL ³⁾**Z.COLRAL.002**

7 230 Kč

POZNÁMKY:

- 1) - MATERIÁL SLOŽENÝ Z AKRYLOVÝCH A MINERÁLNÍCH PRYSKYŘIC, POTAŽENÝ GELCOATEM. VIZ STRANA 18.
- 2) - UPOZORNĚNÍ: JE NUTNÉ ZAJISTIT PROSTOR PRO SIFON.
- 3) - PŘI OBJEDNÁVCE PROSÍM SPECIFIKUJTE LAKOVANOU BARVU NEBO ČÍSLO ODSTÍNU RAL.

BOTERO

EN
14516



VOLNĚ
STOJÍCÍ



↑
Vysvětlivky
k piktogramům
naleznete
na vnitřní zadní
straně obálky.



BOTERO | Vana z litého mramoru (Mineralite), bílá matná



BOTERO | Vana z litého mramoru (Mineralite), lesklá Rosso rubino

OBJEDNACÍ KÓD NALEZNETE V BÉŽOVÝCH POLÍCH:

BB12A0 = BOTERO vana z litého mramoru (Mineralite), 1600 x 740 mm, bílá lesklá

BOTERO | VANA Z LITÉHO MRAMORU (MINERALITE) ¹⁾

odtok Up&Down podle provedení vany (lesklé nebo matné) | připojení odtokové trubky Ø40 mm | hloubka vany 451 mm | sifon je součástí dodávky

					Typ	Cena
Rozměry	Výška	Objem (l)	Váha (kg)	Barva	Kód	
1600 x 740	600	293	87	Bílá lesklá	BB12A0	66 210 Kč
				Bílá matná	BB12G0	66 210 Kč

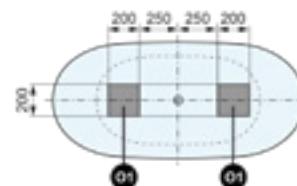
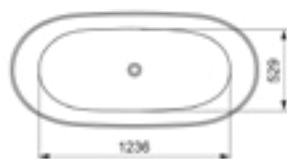
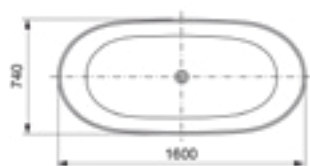
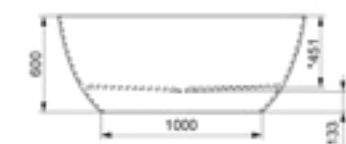

- Prostor pro připojení
- Ø1 Prostor pro odvodnění podlahy

PŘÍPLATKYPříplatek za vnější povrchovou úpravu vany v našich lakovaných barvách nebo v odstínu RAL ²⁾**Z.COLRAL.002**

7 230 Kč

POZNÁMKY:

- 1) - MATERIÁL SLOŽENÝ Z AKRYLOVÝCH A MINERÁLNÍCH PRYSKYŘIC, POTAŽENÝ GELCOATEM. VIZ STRANA 18.
- 2) - PŘI OBJEDNÁVCE PROSÍM SPECIFIKUJTE LAKOVANOU BARVU NEBO ČÍSLO ODSTÍNU RAL.

Všechny uvedené ceny jsou bez DPH. Rozměry jsou uvedeny v mm. Technické změny vyhrazeny. Výrobky s individuální povrchovou úpravou nelze vrátit ani vyměnit.

OXFORD

EN
14516



VOLNĚ
STOJÍCÍ



↑
Vysvětlivky
k piktogramům
naleznete
na vnitřní zadní
straně obálky.



OXFORD I Vana z litého mramoru (Mineralite), bílá matná, lesklé černé nohy



OXFORD I Vana z litého mramoru (Mineralite), bílá matná, lesklé černé nohy



OXFORD I Vana z litého mramoru (Mineralite), RAL 7011

OBJEDNACÍ KÓD NALEZNETE V BÉŽOVÝCH POLÍCH:

BB15A0 = OXFORD vana z litého mramoru (Mineralite), 1680 x 762 mm, bílá lesklá, chromované nohy

OXFORD | VANA Z LITÉHO MRAMORU (MINERALITE) 1)

chromovaný odtok Up&Down | připojení odtokové trubky Ø40 mm | hloubka vany 426 mm | sifon a chromované nohy jsou součástí dodávky

Rozměry	Výška	Objem (l)	Váha (kg)	Barva	Typ		Cena	
					Kód			
1680 x 762	720 / 625	210	79	Bílá lesklá	BB15A0		68 620 Kč	
				Bílá matná	BB15G0		68 620 Kč	

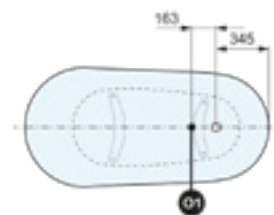
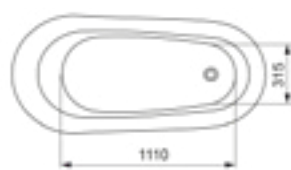
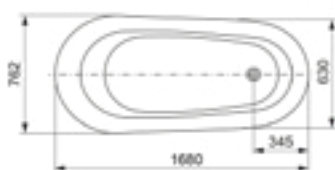
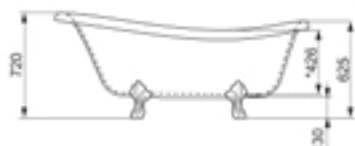

O1 Prostor pro odvodnění podlahy

PŘÍPLATKY

Příplatek za vnější povrchovou úpravu vany v našich lakovaných barvách nebo v odstínu RAL 2)	Z.COLRAL.002	7 230 Kč
Nohy - zvláštní povrchová: barva RAL dle vašeho výběru	FEETCOL003	21 070 Kč
Nohy - zvláštní povrchová: mosazná nebo měděná kovová povrchová úprava	FEETCOL004	33 710 Kč

POZNÁMKY:

1) - MATERIÁL SLOŽENÝ Z AKRYLOVÝCH A MINERÁLNÍCH PRYSKYŘIC, POTAŽENÝ GELCOATEM. VIZ STRANA 18.

2) - PŘI OBJEDNÁVCE PROSÍM SPECIFIKUJTE LAKOVANOU BARVU NEBO ČÍSLO ODSTÍNU RAL.

Všechny uvedené ceny jsou bez DPH. Rozměry jsou uvedeny v mm. Technické změny vyhrazeny. Výrobky s individuální povrchovou úpravou nelze vrátit ani vyměnit.

GALYA

EN
14516



VOLNĚ
STOJÍCÍ



RONAL
Bathrooms



↑
Vysvětlivky
k piktogramům
naleznete
na vnitřní zadní
straně obálky.



GALYA | Akrylová vana, bílá matná



GALYA | Akrylová vana, bílá lesklá



GALYA | Akrylová vana, RAL 6013

OBJEDNACÍ KÓD NALEZNETE V BÉŽOVÝCH POLÍCH:

WJ 000 A 0 = GALYA akrylová vana, 1700 x 800 mm, bílá lesklá

GALYA | AKRYLOVÁ VANA 1)

odtok Up&Down v barvě vany | připojení odtokové trubky Ø40 mm | hloubka vany 450 mm | sifon a přeпад jsou součástí dodávky

Rozměry	Výška	Objem (l)	Váha (kg)	Barva	Typ		Cena
					Kód		
1700 x 800	610	300	45	Bílá lesklá	WJ000A0		51 650 Kč
				Bílá matná	WJ000G0		59 590 Kč

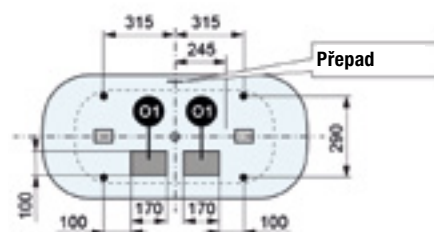
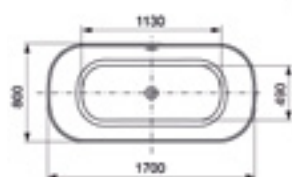
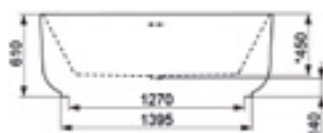

- Prostor pro připojení
- Montážní prostor (výška 140)
- 1 Prostor pro odvodnění podlahy
- Nohy

PŘÍPLATKY

Příplatek za vnější povrchovou úpravu vany v našich lakovaných barvách nebo v odstínu RAL 2)

Z.COLRAL.002

7 230 Kč

POZNÁMKY:

- 1) - PEVNÝ, ODOLNÝ A TRVANLIVÝ MATERIÁL. VIZ STRANA 18.
- 2) - PŘI OBJEDNÁVCE PROSÍM SPECIFIKUJTE LAKOVANOU BARVU NEBO ČÍSLO ODSTÍNU RAL.

Všechny uvedené ceny jsou bez DPH. Rozměry jsou uvedeny v mm. Technické změny vyhrazeny. Výrobky s individuální povrchovou úpravou nelze vrátit ani vyměnit.

PANAY

EN
14516



VOLNĚ
STOJÍCÍ



RONAL
Bathrooms



↑
Vysvětlivky
k piktogramům
naleznete
na vnitřní zadní
straně obálky.



PANAY | Akrylová vana, bílá matná



PANAY | Akrylová vana, bílá lesklá



PANAY | Akrylová vana, RAL 7048

OBJEDNACÍ KÓD NALEZNETE V BĚŽOVÝCH POLÍCH:

WK 000 A 0 = PANAY akrylová vana, 1700 x 800 mm, bílá lesklá

PANAY | AKRYLOVÁ VANA 1)

odtok Up&Down v barvě vany | připojení odtokové trubky Ø40 mm | hloubka vany 450 mm | sifon a přeпад jsou součástí dodávky

Rozměry	Výška	Objem (l)	Váha (kg)	Barva	Typ	Cena
					Kód	
1700 x 800	580	262	40	Bílá lesklá	WK000A0	46 350 Kč
				Bílá matná	WK000G0	54 290 Kč

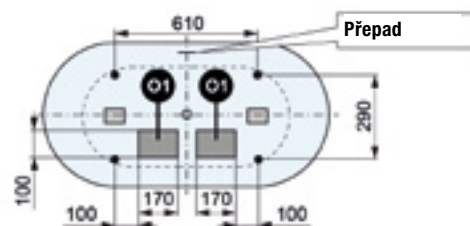
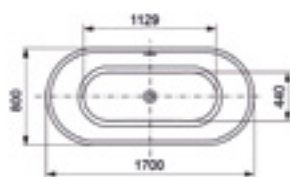
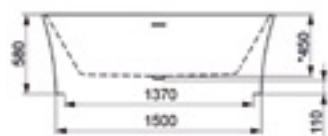

- Prostor pro připojení
- Montážní prostor (výška 140)
- O1 Prostor pro odvodnění podlahy
- Nohy

PŘÍPLATKY

Příplatek za vnější povrchovou úpravu vany v našich lakovaných barvách nebo v odstínu RAL 2)

Z.COLRAL.002

7 230 Kč

POZNÁMKY:

1) - PEVNÝ, ODOLNÝ A TRVANLIVÝ MATERIÁL. VIZ STRANA 18.

2) - PŘI OBJEDNÁVCE PROSÍM SPECIFIKUJTE LAKOVANOU BARVU NEBO ČÍSLO ODSTÍNU RAL.

Všechny uvedené ceny jsou bez DPH. Rozměry jsou uvedeny v mm. Technické změny vyhrazeny. Výrobky s individuální povrchovou úpravou nelze vrátit ani vyměnit.

ALCHEMY

EN
14516



VOLNĚ
STOJÍCÍ



RONAL
Bathrooms



RAL

↑
Vysvětlivky
k piktogramům
naleznete
na vnitřní zadní
straně obálky.



ALCHEMY | Akrylová vana, bílá matná



ALCHEMY | Akrylová vana, bílá lesklá



ALCHEMY | Akrylová vana, RAL 4009

OBJEDNACÍ KÓD NALEZNETE V BÉŽOVÝCH POLÍCH:

WL 000 A 0 = ALCHEMY akrylová vana, 1680 x 800 mm, bílá lesklá

ALCHEMY | AKRYLOVÁ VANA 1)

odtok Up&Down v barvě vany | připojení odtokové trubky Ø40 mm | hloubka vany 450 mm | sifon a přepad jsou součástí dodávky

Rozměry	Výška	Objem (l)	Váha (kg)	Barva	Typ	Cena
					Kód	
1680 x 800	585	268	56	Bílá lesklá	WL000A0	43 700 Kč
				Bílá matná	WL000G0	51 650 Kč

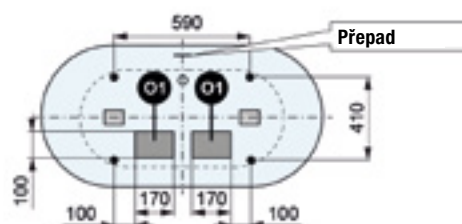
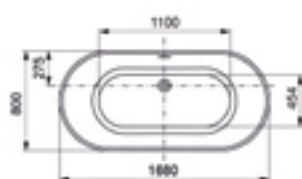
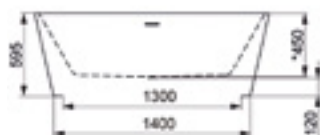

- Prostor pro připojení
- Montážní prostor (výška 140)
- 1 Prostor pro odvodnění podlahy
- Nohy

PŘÍPLATKY

Příplatek za vnější povrchovou úpravu vany v našich lakovaných barvách nebo v odstínu RAL 2)

Z.COLRAL.002

7 230 Kč

POZNÁMKY:

1) - PEVNÝ, ODOLNÝ A TRVANLIVÝ MATERIÁL. VIZ STRANA 18.

2) - PŘI OBJEDNÁVCE PROSÍM SPECIFIKUJTE LAKOVANOU BARVU NEBO ČÍSLO ODSTÍNU RAL.

Všechny uvedené ceny jsou bez DPH. Rozměry jsou uvedeny v mm. Technické změny vyhrazeny. Výrobky s individuální povrchovou úpravou nelze vrátit ani vyměnit.

MEILIN

EN
14516



KE STĚNĚ



↑
Vysvětlivky
k piktogramům
naleznete
na vnitřní zadní
straně obálky.



MEILIN | Akrylová vana, bílá matná



MEILIN | Akrylová vana, bílá lesklá



MEILIN | Akrylová vana, RAL 8014

OBJEDNACÍ KÓD NALEZNETE V BÉŽOVÝCH POLÍCH:

WM 000 A 0 = MEILIN akrylová vana, 1700 x 800 mm, bílá lesklá

MEILIN | AKRYLOVÁ VANA 1)

odtok Up&Down v barvě vany | připojení odtokové trubky Ø40 mm | hloubka vany 410 mm | sifon a přepad jsou součástí dodávky

Rozměry	Výška	Objem (l)	Váha (kg)	Barva	Typ		Cena
					Kód		
1700 x 800	570	227	52	Bílá lesklá	WM000A0		51 650 Kč
				Bílá matná	WM000G0		59 590 Kč

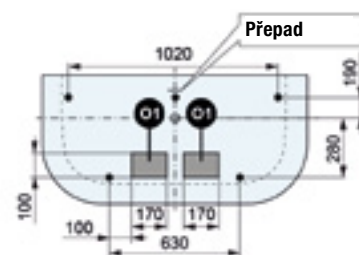
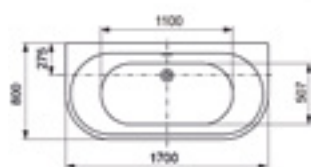
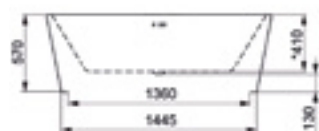

- Prostor pro připojení
- O1 Prostor pro odvodnění podlahy
- Nohy

PŘÍPLATKY

Příplatek za vnější povrchovou úpravu vany v našich lakovaných barvách nebo v odstínu RAL 2)

Z.COLRAL.002

7 230 Kč

POZNÁMKY:

- 1) - PEVNÝ, ODOLNÝ A TRVANLIVÝ MATERIÁL. VIZ STRANA 18.
- 2) - PŘI OBJEDNÁVCE PROSÍM SPECIFIKUJTE LAKOVANOU BARVU NEBO ČÍSLO ODSTÍNU RAL.

Všechny uvedené ceny jsou bez DPH. Rozměry jsou uvedeny v mm. Technické změny vyhrazeny. Výrobky s individuální povrchovou úpravou nelze vrátit ani vyměnit.

DAISY

EN
14516



DO ROHU



↑
Vysvětlivky
k piktogramům
naleznete
na vnitřní zadní
straně obálky.



DAISY | Akrylová vana, instalace do pravého rohu, bílá lesklá



DAISY | Akrylová vana, instalace do levého rohu, bílá lesklá



DAISY | Akrylová vana, instalace do levého rohu, RAL 1011

OBJEDNACÍ KÓD NALEZNETE V BÉŽOVÝCH POLÍCH:

WAS00A0 = DAISY akrylová vana, 1700 x 700 mm, pro instalaci do levého rohu, bílá lesklá

DAISY | AKRYLOVÁ VANA 1)

odtok Up&Down v barvě vany | připojení odtokové trubky Ø40 mm | hloubka vany 400 mm | sifon a přeпад jsou součástí dodávky

Rozměry	Výška	Objem (l)	Váha (kg)	Instalace	Barva	Typ		Cena
						Kód		
1700 x 700	550	182	47	Vlevo	Bílá lesklá	WAS00A0		46 350 Kč
				Vlevo	Bílá matná	WAS00G0		54 290 Kč
				Vpravo	Bílá lesklá	WAD00A0		46 350 Kč
				Vpravo	Bílá matná	WAD00G0		54 290 Kč

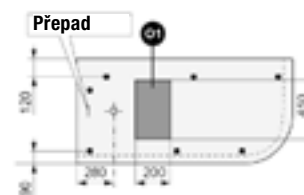
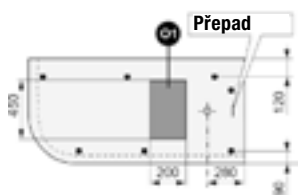
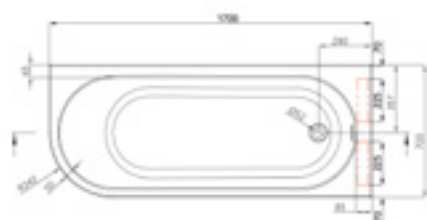

- Prostor pro připojení
- O1 Prostor pro odvodnění podlahy
- Nohy



INSTALACE VPRAVO

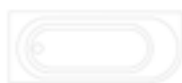

INSTALACE VLEVO

PŘÍPLATKY

Příplatek za vnější povrchovou úpravu vany v našich lakovaných barvách nebo v odstínu RAL 2)

Z.COLRAL.002

7 230 Kč

POZNÁMKY:

1) - PEVNÝ, ODOLNÝ A TRVANLIVÝ MATERIÁL. VIZ STRANA 18.

2) - PŘI OBJEDNÁVCE PROSÍM SPECIFIKUJTE LAKOVANOU BARVU NEBO ČÍSLO ODSTÍNU RAL.

Všechny uvedené ceny jsou bez DPH. Rozměry jsou uvedeny v mm. Technické změny vyhrazeny. Výrobky s individuální povrchovou úpravou nelze vrátit ani vyměnit.

MALMÖ

EN
14516



VOLNĚ
STOJÍCÍ



↑
Vysvětlivky
k piktogramům
naleznete
na vnitřní zadní
straně obálky.



MALMÖ | Akrylová vana, bílá lesklá

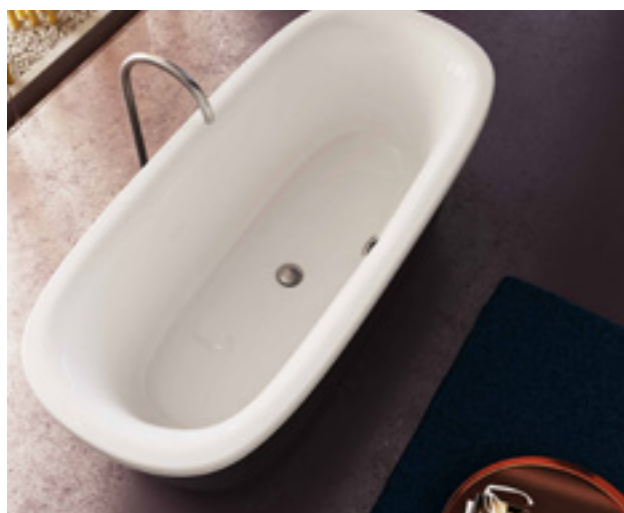

MALMÖ | Akrylová vana, bílá lesklá



MALMÖ | Akrylová vana, RAL 1035

OBJEDNACÍ KÓD NALEZNETE V BÉŽOVÝCH POLÍCH:

NB 00000 = MALMÖ akrylová vana, 1680 x 760 mm, bílá lesklá

MALMÖ | AKRYLOVÁ VANA 1)

chromovaná odtoková trubka | připojení odtokové trubky Ø40 mm | hloubka vany 440 mm | přepad je součástí dodávky

Rozměry	Výška	Objem (l)	Váha (kg)	Barva	Typ	Cena
					Kód	
1680 x 760	605	200	49	Bílá lesklá	NB00000	43 220 Kč

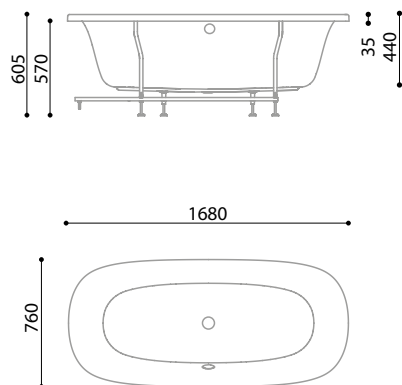

■ Prostor pro připojení

■ Upozornění! Instalační prostor výrobku.
Pokud se zde nacházejí přípojky vody, musí být tento prostor ponechán volný.

PŘÍPLATKY

Příplatek za vnější povrchovou úpravu vany v našich lakovaných barvách nebo v odstínu RAL 2)

Z.COLRAL.002

7 230 Kč

POZNÁMKY:

1) - PEVNÝ, ODOLNÝ A TRVANLIVÝ MATERIÁL. VIZ STRANA 18.

2) - PŘI OBJEDNÁVCE PROSÍM SPECIFIKUJTE LAKOVANOU BARVU NEBO ČÍSLO ODSTÍNU RAL.

Všechny uvedené ceny jsou bez DPH. Rozměry jsou uvedeny v mm. Technické změny vyhrazeny. Výrobky s individuální povrchovou úpravou nelze vrátit ani vyměnit.

RIGO







Kolekce **Rigo** vyniká svou všestranností a inovativním duchem. Modulární design umožňuje kombinovat texturované moduly s hladkými povrchy a hrát si s barvami a povrchovými úpravami, lesklými i matnými. Každý prvek je navržen tak, aby co nejlépe vyjadřoval vkus a osobnost svého majitele.

Skutečně výrazným rysem této řady je tvarovaná deska s vyvýšeným okrajem, který se rozprostírá jak vpředu, tak vzadu. Tato řešení nejsou jen sofistikovaným estetickým prvkem, ale zároveň slouží i jako ochrana proti kapkám, čímž chrání skříňku před každodenním opotřebením. Dokonalá rovnováha mezi stylem a funkcí.





VLASTNOSTI

	<p>Výška 500 mm</p>		<p>Hloubka 480 mm</p>		<p>6 nových texturovaných lakovaných barev</p>		<p>K dispozici v barvách RAL CLASSIC dle Vašeho výběru</p>
	<p>Technologie pohybu "Blum" pro plynulé a tiché zavírání</p>		<p>Šířka 600, 800, 1000, 1200, 1400, 1600, 1800 mm</p>		<p>27 matných nebo lesklých lakovaných barev</p>		

DESIGN

Závěsný nábytek, atraktivní a funkční

- Čelo nábytku s 3D strukturou (1) nebo hladké (2).
- Možnost kombinace 2 modulů s různými povrchovými úpravami
- Tvarovaná horní deska s funkcí proti stékání vody na přední i zadní straně (3)
- Integrované hliníkové lakované madlo ve stejné barvě jako horní deska (4)
- U variant se 2 zásuvkami je spodní zásuvka vybavena systémem Push-to-open (4)



Barvy a povrchové úpravy

- K dispozici v 6 texturovaných lakovaných površích* *
+ všechny naše lakované barvy nebo barvy RAL.

* Lakované barvy s texturovaným lakovaným povrchem: označení pro barvy, které mají díky speciálním lakovacím technikám texturovaný povrch. Tyto laky nabízejí nejen vizuální, ale i hmatový zážitek.

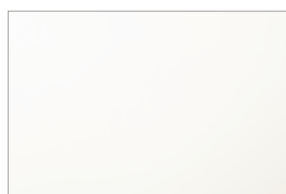

Avorio

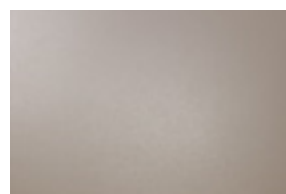

Macadamia

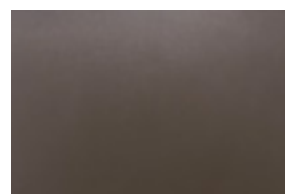

Cappuccino

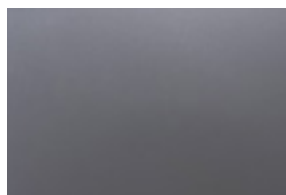

Cenere

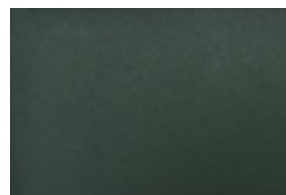

Verde Timo

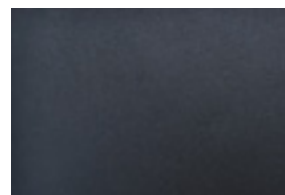

Grigio Notte

TECHNICKÉ PŘEDNOSTI

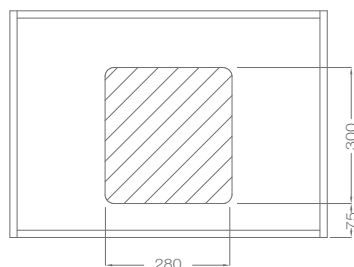

Instalace

- Technický prostor pro připojení v zadní části skříňky.

Horní deska

- Materiál: Litý mramor Mineralmarmo* s povrchem Gelcoat (lesklý povrch)
- Horní deska se zápusťným umyvadlem nebo horní deska pro umyvadlo na desku. Hloubka 480 mm.

* Litý mramor Mineralmarmo: materiál složený z minerálů a pryskyřic s povrchovou úpravou Gelcoat. Gelcoat chrání povrch, dodává výrobku finální vzhled a zajišťuje snadnou údržbu i antibakteriální vlastnosti.

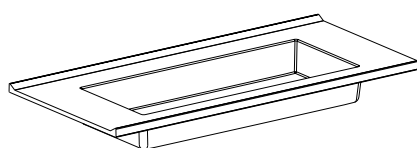
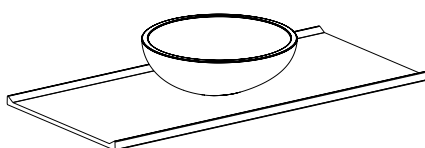

Umyvadlová skříňka s 1 zásuvkou s horní deskou s umyvadlem na desku nebo se zápusťným umyvadlem



Umyvadlová skříňka s 2 zásuvkami s horní deskou s umyvadlem na desku nebo se zápusťným umyvadlem

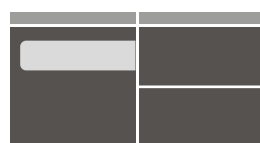

Spodní skříňka 1 zásuvka + 1 vnitřní zásuvka nebo 2 zásuvky

Umyvadlová skříňka nebo spodní skříňka (i bez umyvadla)

- Materiál: MDF s melaminovým povrchem
Tloušťka: 18 mm
- výška 524 mm x hloubka 480 mm (včetně horní desky)
výška 500 mm x hloubka 460 mm (bez horní desky)

Zásuvky

- Pro větší komfort a bezkonkurenční kvalitu jsou antracitové kovové zásuvky vybaveny technologií pohybu „Blum“, která zajišťuje plynulé a tiché zavírání. (1)
- Doplňky (volitelné) lze umístit dovnitř zásuvek díky magnetické zásuvce, což umožňuje uspořádání vnitřního prostoru na různých úrovních. (2)



121

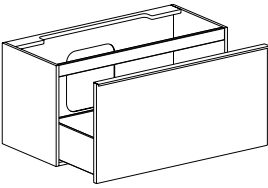
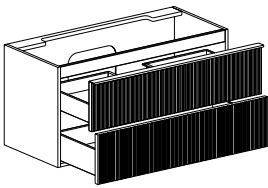

1 VÝBĚR TYPU UMYVADLOVÉ SKŘÍŇKY / SPODNÍ SKŘÍŇKY BEZ HORNÍ DESKY

Výška	Provedení	Šířka			
		600	800	1000	1200
500 mm (str. XXX)	1 vnější zásuvka 	✓	✓	✓	✓
	2 vnější zásuvky 	✓	✓	✓	✓

Potřebujete více prostoru? Přidejte spodní skříňku podle svých preferencí – ve variantě se dvěma zásuvkami nebo s jednou vnější a jednou vnitřní zásuvkou, hladkou či s texturou, až do šířky 1800 mm (více na str. 448-449).

2 VÝBĚR TYPU UMYVADLA

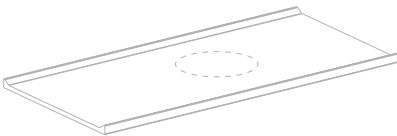
Provedení	Šířka						
	600	800	1000	1200	1400	1600	1800
Horní deska se zápusťným umyvadlem (str. XXX) 	✓	✓	✓	✓	✓	✓	✓
Horní deska pro umyvadlo na desku - Round nebo Oval (str. XXX) 	✓	✓	✓	✓	✓	✓	✓

Zkombinujte desku Rigo se zápusťným umyvadlem nebo umyvadlem na desku (dostupné ve 2 variantách: RG round Ø 418 mm, RG oval 580x415 mm). Deska Rigo, **vždy s lesklým lakovaným povrchem**, je vybavena ochranou proti kapkám na přední i zadní straně, což zajišťuje snadné čištění a zabraňuje rozlití vody.

3 VÝBĚR VOLITELNÉHO PŘÍSLUŠENSTVÍ

Vysoké skříňky viz str. 452

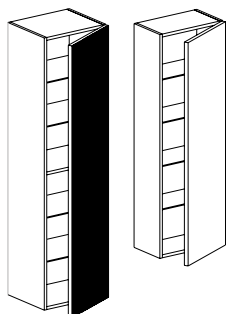

VYSOKÉ SKŘÍŇKY S 1 DVEŘÍMÍ:

Hladká nebo texturovaná dvířka
Systém push-to-open

2 rozměry:

výška 1200 x šířka 400 x hloubka 250 mm
výška 1500 x šířka 400 x hloubka 350 mm
Panty vlevo nebo vpravo

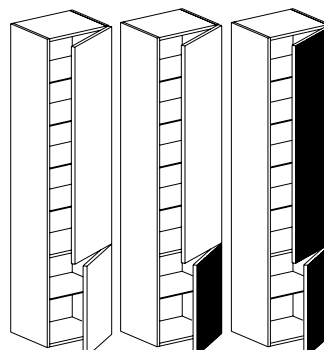

VYSOKÁ SKŘÍŇKA SE 2 DVEŘÍKY:

Hladká, texturovaná nebo kombinovaná dvířka
Systém push-to-open

Rozměry:

výška 1700 x šířka 400
x hloubka 350 mm
Panty vlevo nebo vpravo

Volitelné příslušenství pro zásuvky viz str. 452



2 organizéry s magnetickou základnou
k umístění uvnitř zásuvek

Rozměry:

šířka 270 x hloubka 240 mm
výška 50 nebo 110 mm
Povrchová úprava: antracitová šedá

Polička na zrcadlo a podumyvadlový držák na ručníky viz str. 487



Zrcadla viz str. 486-487

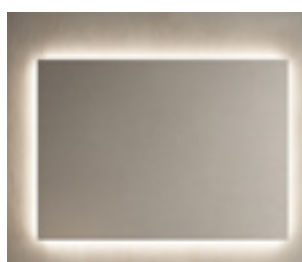

Umyvadla viz str. 472-485

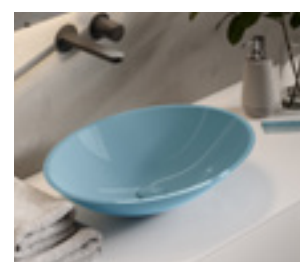

RIGO



↑
Vysvětlivky
k piktogramům
naleznete
na vnitřní zadní
straně obálky.



1RG03BL080TG186 + 1RG01BL080PG186 + 1RG02TB160L186

Umyvadlová skříňka se 2 zásuvkami s texturovaným čelem + 1 zásuvka s hladkým čelem, se 2 zápusnými umyvadly, texturovaný lak, barva Macadamia



1RG03BL060PG187 + 1RG01TP060LA + 1XXLV300.LA

Umyvadlová skříňka se 2 zásuvkami s hladkým čelem, deska a umyvadlo na desku v lesklé barvě RAL 3012 + vysoká skříňka se 2 dvířky s kombinovaným čelem, texturovaný lak, barva Grigio Notte



1RG03BL120TG192 + 1RG01TB120L186 + 1RG01CL040PG192

Umyvadlová skříňka se 2 zásuvkami s texturovaným čelem a integrovaným umyvadlem v lesklé barvě Macadamia + vysoká skříňka s 1 dvířky s hladkým čelem, texturovaný lak, barva Avorio

OBJEDNACÍ KÓD NALEZNETE V BĚŽOVÝCH POLÍCH:

1RG01BL060 T G186 = RIGO, umyvadlová skříňka bez horní desky s 1 zásuvkou, šířka 600 mm, texturovaný lak, texturované čelo, barva macadamia

UMYVADLOVÁ SKŘÍŇKA BEZ HORNÍ DESKY, VÝŠKA 500 MM ¹⁾

jednodílná konstrukce | závěsný nábytek | čelní panel s integrovaným úchytem (vždy ve stejné barvě jako deska)

1 ZÁSUVKA			Typ	Čelo	Barva ²⁾	Cena
Šířka	Hloubka	Výška	Kód	P=Hladké T=Texturované	G185=Cappuccino G186=Macadamia G187=Grigio Notte G190=Verde Timo G192=Avorio G193=Cenere LA=Ostatní barvy ³⁾	
600	460	500	1RG01BL060	X	XXX	24 800 / 27 280 Kč
800	460	500	1RG01BL080	X	XXX	27 060 / 29 760 Kč
1000	460	500	1RG01BL100	X	XXX	29 310 / 32 240 Kč
1200	460	500	1RG01BL120	X	XXX	31 560 / 34 720 Kč

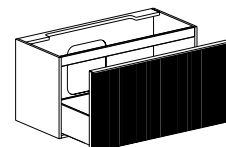
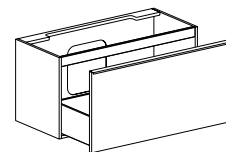

2 ZÁSUVKY			Typ	Čelo	Barva ²⁾	Cena
Šířka	Hloubka	Výška	Kód	P=Hladké T=Texturované	G185=Cappuccino G186=Macadamia G187=Grigio Notte G190=Verde Timo G192=Avorio G193=Cenere LA=Ostatní barvy ³⁾	
600	460	500	1RG03BL060	X	XXX	31 040 / 34 120 Kč
800	460	500	1RG03BL080	X	XXX	33 820 / 37 200 Kč
1000	460	500	1RG03BL100	X	XXX	36 670 / 40 280 Kč
1200	460	500	1RG03BL120	X	XXX	39 450 / 43 440 Kč

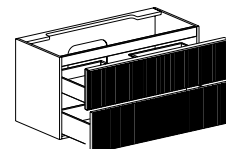
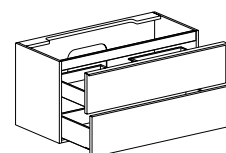

SPODNÍ SKŘÍŇKA BEZ HORNÍ DESKY, VÝŠKA 500 MM ¹⁾

jednodílná konstrukce | závěsný nábytek | čelní panel s integrovaným úchytem (vždy ve stejné barvě jako deska)

1 ZÁSUVKA + 1 VNITŘNÍ ZÁSUVKA			Typ	Čelo	Barva ²⁾	Cena
Šířka	Hloubka	Výška	Kód	P=Hladké T=Texturované	G185=Cappuccino G186=Macadamia G187=Grigio Notte G190=Verde Timo G192=Avorio G193=Cenere LA=Ostatní barvy ³⁾	
600	460	500	1RG02BC060	X	XXX	28 560 / 31 340 Kč
800	460	500	1RG02BC080	X	XXX	31 110 / 34 190 Kč
1000	460	500	1RG02BC100	X	XXX	33 740 / 37 050 Kč
1200	460	500	1RG02BC120	X	XXX	36 300 / 39 900 Kč

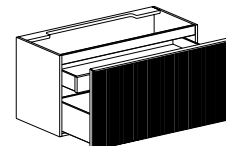
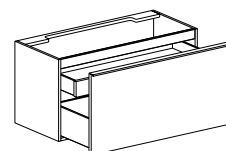

2 ZÁSUVKY			Typ	Čelo	Barva ²⁾	Cena
Šířka	Hloubka	Výška	Kód	P=Hladké T=Texturované	G185=Cappuccino G186=Macadamia G187=Grigio Notte G190=Verde Timo G192=Avorio G193=Cenere LA=Ostatní barvy ³⁾	
600	460	500	1RG04BC060	X	XXX	31 040 / 34 120 Kč
800	460	500	1RG04BC080	X	XXX	33 820 / 37 200 Kč
1000	460	500	1RG04BC100	X	XXX	36 670 / 40 280 Kč
1200	460	500	1RG04BC120	X	XXX	39 450 / 43 440 Kč

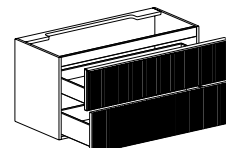
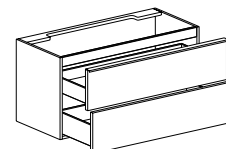

VOLITELNÉ K DISPOZICI PRO VŠECHNY PRODUKTY S LAKOVANOU POVRCHOVOU ÚPRAVOU

Příplatek za lakovanou barvu RAL CLASSIC dle výběru

Z.COLRAL.001

7 230 Kč

POZNÁMKY:

1) – PRO KOMPLETNÍ NÁBYTKOVÉ ŘEŠENÍ JE NUTNÉ OBJEDNAT UMYVADLOVOU DESKU, KTERÁ DOPLNÍ UMYVADLOVOU SKŘÍŇKU A SPODNÍ SKŘÍŇKU (STR. 450-451).

2) – PŘI OBJEDNÁVCE NAHRAĐTE V TABULCE „X“ TYPEM ČELA A „XXX“ KÓDEM BARVY.

PŘÍKLAD: 1RG01BL060TG190 = UMYVADLOVÁ SKŘÍŇKA BEZ HORNÍ DESKY W.600 MM, 1 ZÁSUVKA, TEXTUROVANÉ ČELO, VERDE TIMO – LAKOVANÉ PŘÍKROVEM S TEXTUROVANÝM POVRCHEM.

3) – PŘI OBJEDNÁVCE JE NUTNÉ SPECIFIKOVAT LAKOVANÉ PŘÍKROVĚNEBÍ NEBO ODSTÍN RAL (PŘÍPLATEK 7 230 Kč ZA BARVY RAL). VIZ STRANA 20.



↑
Vysvětlivky
k pictogramům
naleznete
na vnitřní zadní
straně obálky.

HORNÍ DESKA PRO UMYVADLO NA DESKU | OTVOR UPROSTŘED

litý mramor Mineralmarmo s Gelcoat úpravou, lesklá povrchová úprava | ochrana proti kapkám a stékání vody vpředu i vzadu | otvor pro umyvadlo na desku v ceně | pro horní desky RIGO není možné vyrobit přepad
Umyvadla na str. 472-485

Šířka	Umístění umyvadla	Povrchová úprava	Kód	Barvy RIGO	Cena
600		Lesklá bílá	1RG01TP060	L301	11 280 Kč
		Barvy RIGO ¹⁾		XXXX	16 910 Kč
		Ostatní lakované barvy ²⁾		LA ²⁾	
800		Lesklá bílá	1RG01TP080	L301	13 530 Kč
		Barvy RIGO ¹⁾		XXXX	20 290 Kč
		Ostatní lakované barvy ²⁾		LA ²⁾	
1000		Lesklá bílá	1RG01TP100	L301	15 780 Kč
		Barvy RIGO ¹⁾		XXXX	23 670 Kč
		Ostatní lakované barvy ²⁾		LA ²⁾	
1200		Lesklá bílá	1RG01TP120	L301	19 170 Kč
		Barvy RIGO ¹⁾		XXXX	28 780 Kč
		Ostatní lakované barvy ²⁾		LA ²⁾	

HORNÍ DESKA PRO UMYVADLO NA DESKU | OTVOR MIMO STŘED

litý mramor Mineralmarmo s Gelcoat úpravou, lesklá povrchová úprava | ochrana proti kapkám a stékání vody vpředu i vzadu | otvor pro umyvadlo na desku v ceně | pro horní desky RIGO není možné vyrobit přepad
Umyvadla na str. 472-485

Šířka	Umístění umyvadla	Povrchová úprava	Kód	Barvy RIGO	Cena
1200	600 + 600 otvor vlevo	Lesklá bílá	1RGL1TP120	L301	19 170 Kč
		Barvy RIGO ¹⁾		XXXX	28 780 Kč
		Ostatní lakované barvy ²⁾		LA ²⁾	
1200	600 + 600 otvor vpravo	Lesklá bílá	1RGR1TP120	L301	19 170 Kč
		Barvy RIGO ¹⁾		XXXX	28 780 Kč
		Ostatní lakované barvy ²⁾		LA ²⁾	
1400	800 + 600 otvor vlevo	Lesklá bílá	1RGL1TP140	L301	21 420 Kč
		Barvy RIGO ¹⁾		XXXX	32 170 Kč
		Ostatní lakované barvy ²⁾		LA ²⁾	
1400	600 + 800 otvor vpravo	Lesklá bílá	1RGR1TP140	L301	21 420 Kč
		Barvy RIGO ¹⁾		XXXX	32 170 Kč
		Ostatní lakované barvy ²⁾		LA ²⁾	
1600	800 + 800 otvor vlevo	Lesklá bílá	1RGL1TP160	L301	23 670 Kč
		Barvy RIGO ¹⁾		XXXX	35 550 Kč
		Ostatní lakované barvy ²⁾		LA ²⁾	
1600	800 + 800 otvor vpravo	Lesklá bílá	1RGR1TP160	L301	23 670 Kč
		Barvy RIGO ¹⁾		XXXX	35 550 Kč
		Ostatní lakované barvy ²⁾		LA ²⁾	
1800	800 + 800 dva otvory	Lesklá bílá	1RG02TP160	L301	23 670 Kč
		Barvy RIGO ¹⁾		XXXX	35 550 Kč
		Ostatní lakované barvy ²⁾		LA ²⁾	
1800	1000 + 800 otvor vlevo	Lesklá bílá	1RGL1TP180	L301	25 930 Kč
		Barvy RIGO ¹⁾		XXXX	38 930 Kč
		Ostatní lakované barvy ²⁾		LA ²⁾	
1800	800 + 1000 otvor vpravo	Lesklá bílá	1RGR1TP180	L301	25 930 Kč
		Barvy RIGO ¹⁾		XXXX	38 930 Kč
		Ostatní lakované barvy ²⁾		LA ²⁾	

HORNÍ DESKA NA MÍRU | PRO UMYVADLO NA DESKU

litý mramor Mineralmarmo s Gelcoat úpravou, lesklá povrchová úprava | ochrana proti kapkám a stékání vody vpředu i vzadu | otvor pro umyvadlo na desku v ceně | pro horní desky RIGO není možné vyrobit přepad
Umyvadla na str. 472-485

Tento objednávací kód pro výrobu na míru je nutný v případě, že chcete vytvořit sestavu nábytku, která není uvedena v tabulce výše.

Například: celková šířka skříňky 1800 mm složená ze skříňek 1200 + 600 mm.

Šířka	Povrchová úprava	Kód	Barva	Cena
od 600 do 1800 mm	Lesklá bílá	1RGTP001	L301	19 170 Kč
	Barvy RIGO nebo ostatní lakované barvy ²⁾		LA ²⁾	26 830 Kč

POZNÁMKA: Při požadavku na otvor pro baterii vyvrtaný do desky pro umyvadlo na desku bude otvor umístěn na pravé straně umyvadla.

Všechny uvedené ceny jsou bez DPVýška Rozměry v mm. Technické úpravy vyhrazeny. Nábytek se speciální úpravou nelze vrátit ani vyměnit.

HORNÍ DESKA SE ZÁPUSŤNÝM UMYVADLEM | UMYVADLO UPROSTŘED

litý mramor Mineralmarmo s Gelcoat úpravou, lesklá povrchová úprava | ochrana proti kapkám a stékání vody vpředu i vzadu | integrované umyvadlo (šířka 500 mm pro horní desky 600 a 800 mm, šířka 700 mm pro horní desky 1000 a 1200 mm) | bez přepadu

Šířka	Umístění umyvadla	Povrchová úprava	Typ Barvy RIGO Cena		
			Kód	L185=Cappuccino L186=Macadamia L187=Grigio Notte L190=Verde Timo L192=Avorio L193=Cenere	
600		Lesklá bílá	1RGO1TB060	L301	19 170 Kč
		Barvy RIGO ¹⁾		XXXX	
		Ostatní lakované barvy ²⁾		LA ²⁾	28 780 Kč
800		Lesklá bílá	1RGO1TB080	L301	21 420 Kč
		Barvy RIGO ¹⁾		XXXX	
		Ostatní lakované barvy ²⁾		LA ²⁾	32 170 Kč
1000		Lesklá bílá	1RGO1TB100	L301	23 670 Kč
		Barvy RIGO ¹⁾		XXXX	
		Ostatní lakované barvy ²⁾		LA ²⁾	35 550 Kč
1200		Lesklá bílá	1RGO1TB120	L301	25 930 Kč
		Barvy RIGO ¹⁾		XXXX	
		Ostatní lakované barvy ²⁾		LA ²⁾	38 930 Kč

HORNÍ DESKA SE ZÁPUSŤNÝM UMYVADLEM(Y) | UMYVADLO(A) NA STRANĚ

litý mramor Mineralmarmo s Gelcoat úpravou, lesklá povrchová úprava | ochrana proti kapkám a stékání vody vpředu i vzadu | integrované umyvadlo (šířka 500 mm pro horní desky 600 a 800 mm, šířka 700 mm pro horní desky 1000 a 1200 mm) | bez přepadu

Šířka	Umístění umyvadla	Povrchová úprava	Typ Barvy RIGO Cena		
			Kód	L185=Cappuccino L186=Macadamia L187=Grigio Notte L190=Verde Timo L192=Avorio L193=Cenere	
1400	800 + 600 umyvadlo vlevo	Lesklá bílá	1RGL1TB140	L301	28 180 Kč
		Barvy RIGO ¹⁾		XXXX	
		Ostatní lakované barvy ²⁾		LA ²⁾	42 310 Kč
1400	600 + 800 umyvadlo vpravo	Lesklá bílá	1RGR1TB140	L301	28 180 Kč
		Barvy RIGO ¹⁾		XXXX	
		Ostatní lakované barvy ²⁾		LA ²⁾	42 310 Kč
1600	800 + 800 umyvadlo vlevo	Lesklá bílá	1RGL1TB160	L301	30 440 Kč
		Barvy RIGO ¹⁾		XXXX	
		Ostatní lakované barvy ²⁾		LA ²⁾	45 690 Kč
1600	800 + 800 umyvadlo vpravo	Lesklá bílá	1RGR1TB160	L301	30 440 Kč
		Barvy RIGO ¹⁾		XXXX	
		Ostatní lakované barvy ²⁾		LA ²⁾	45 690 Kč
1600	800 + 800 dvě umyvadla	Lesklá bílá	1RGO2TB160	L301	42 840 Kč
		Barvy RIGO ¹⁾		XXXX	
		Ostatní lakované barvy ²⁾		LA ²⁾	64 250 Kč
1800	1000 + 800 umyvadlo vlevo	Lesklá bílá	1RGL1TB180	L301	32 690 Kč
		Barvy RIGO ¹⁾		XXXX	
		Ostatní lakované barvy ²⁾		LA ²⁾	49 070 Kč
1800	800 + 1000 umyvadlo vpravo	Lesklá bílá	1RGR1TB180	L301	32 690 Kč
		Barvy RIGO ¹⁾		XXXX	
		Ostatní lakované barvy ²⁾		LA ²⁾	49 070 Kč

VOLITELNÉ PŘÍSLUŠENSTVÍ PRO UMYVADLO NA DESKU A ZÁPUSŤNÉ UMYVADLO

Popis	Kód	Cena
Otvor pro baterii (při objednávce uveďte typ baterie)	1XXLA001	2410 Kč
Otvor pro umyvadlo na desku (pouze pro desku na míru pro umyvadlo na desku)	1XXLA002	3 500 Kč
Výpust Click-Clack ve stejné povrchové úpravě jako deska – viz strana 20, lesklá bílá (L301), další barvy (LA)	1RGAC001.L301 / 1RGAC001.LA	3 620 Kč
Výpust s volným průtokem ve stejné povrchové úpravě jako deska – viz strana 20, lesklá bílá (L301), další barvy (LA)	1RGAC002.L301 / 1RGAC002.LA	3 620 Kč
Sífon pro desku bez přepadu	1RGSF001	1 160 Kč
Příplatek za lakovanou barvu RAL CLASSIC dle výběru	Z.COLRAL.001	7 230 Kč

POZNÁMKY:

- PŘI OBJEDNÁVCE NAHRAŽTE V TABULCE „XXX“ KÓDEM BARVY. 6 NOVÝCH BAREV RIGO JE K DISPOZICI POUZE V LESKLÉM PROVEDENÍ PRO HORNÍ DESKU. PŘÍKLAD: 1RGO1TP060L192 = HORNÍ DESKA PRO UMYVADLO NA DESKU, OTVOR UPROSTŘED, ŠÍŘKA 600 MM, LESKLÉ PROVEDENÍ AVORIO.
- PŘI OBJEDNÁVCE JE NUTNÉ SPECIFIKOVAT LAKOVANÉ PROVEDENÍ NEBO ODSTÍN RAL (POUZE LESKLÉ) (PŘÍPLATEK 7 230 Kč ZA BARVY RAL). VIZ STRANA 18.

RIGO

VYSOKÁ SKŘÍŇKA S 1 DVÍŘKY - Push-to-open systém

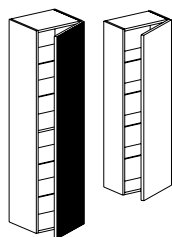

				Typ	Čelo	Barva ¹⁾	Cena
Výška	Šířka	Hloubka	Dvířka	Kód	P=Hladké T=Texturované	G185=Cappuccino G186=Macadamia G187=Grigio Notte G190=Verde Timo G192=Avorio G193=Cenere LA=Ostatní barvy ²⁾	
1500	400	350	Panty vpravo	1RG01CR040	X	XXX	21 420 / 27 060 Kč
1200	400	250	Panty vpravo	1RG02CR040	X	XXX	18 720 / 21 420 Kč
1500	400	350	Panty vlevo	1RG01CL040	X	XXX	21 420 / 27 060 Kč
1200	400	250	Panty vlevo	1RG02CL040	X	XXX	18 720 / 21 420 Kč

VYSOKÁ SKŘÍŇKA SE 2 DVÍŘKY

Push-to-open systém | výška 1700 mm | šířka 400 mm | hloubka 350 mm | 5 skleněných poliček + 1 MDF polička

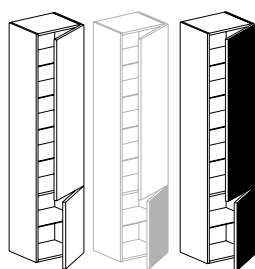

				Typ	Čelo	Barva ¹⁾	Cena
Výška	Povrch	Dvířka	Kód	P=Hladké T=Texturované C=Mix	G185=Cappuccino G186=Macadamia G187=Grigio Notte G190=Verde Timo G192=Avorio G193=Cenere LA=Ostatní barvy ²⁾		
1700	Jedno čelo (texturované nebo hladké)	Panty vpravo	1RG03CR040	X	XXX	26 830 / 31 340 Kč	
1700	Kombinovaná čela ³⁾	Panty vpravo	1RG03CR040	C	XXX	26 830 / 31 340 Kč	
1700	Jedno čelo (texturované nebo hladké)	Panty vlevo	1RG03CL040	X	XXX	26 830 / 31 340 Kč	
1700	Kombinovaná čela ³⁾	Panty vlevo	1RG03CL040	C	XXX	26 830 / 31 340 Kč	

MAGNETICKÝ ORGANIZÉR



Výška	Šířka	Hloubka	Barva	Kód	Cena
50	270	240	Antracitově šedá	1AMAC005	2 770 Kč
110	270	240	Antracitově šedá	1AMAC010	3 500 Kč

RG | UMYVADLA Z LITÉHO MRAMORU MINERALMARMO VIZ STRANY 476-477.

průměr odtoku Ø 46 mm | tloušťka umyvadla RG Round 20 mm, RG Oval 12 mm

UMYVADLA RIGO LZE KOMBINOVAT S DALŠÍMI NÁBYTKOVÝMI KOLEKCEMI.

					Typ	Barvy RIGO	Cena
Model	Rozměry	Výška	Hmotnost (Kg)	Povrchová úprava	Kód	185=Cappuccino 186=Macadamia 187=Grigio Notte 190=Verde Timo 192=Avorio 193=Cenere	
	Ø 418	139	5,7	Lesklá bílá	1XXLV300.L	301	12 630 Kč
				Barvy RIGO ¹⁾	1XXLV300.L	XXX	18 940 Kč
				Ostatní lakované barvy ²⁾	1XXLV300.	LA ²⁾	
	580 x 415	122	5,8	Lesklá bílá	1XXLV301.L	301	12 630 Kč
				Barvy RIGO ¹⁾	1XXLV301.L	XXX	18 940 Kč
				Ostatní lakované barvy ²⁾	1XXLV301.	LA ²⁾	

UMYVADLOVÁ VÝPUŠŤ PRO UMYVADLO

				Typ	Barvy RIGO	Cena
Model	Povrchová úprava	Kód	185=Cappuccino 186=Macadamia 187=Grigio Notte 190=Verde Timo 192=Avorio 193=Cenere		Cena	
Umyvadlová výpušť Click-Clack	Lesklá bílá	1RGAC001.L	301	3 620 Kč		
	Barvy RIGO ¹⁾	1RGAC001.L	XXX	3 620 Kč		
	Ostatní lakované barvy ²⁾	1RGAC001.	LA ²⁾			
Umyvadlová výpušť s volným průtokem	Lesklá bílá	1RGAC002.L	301	3 620 Kč		
	Rigo colours ¹⁾	1RGAC002.L	XXX	3 620 Kč		
	Ostatní lakované barvy ²⁾	1RGAC002.	LA ²⁾			

POZNÁMKY:

1) - PŘI OBJEDNÁVCE NAHRAŽTE „X“ V TABULCE TYPEM ČELA A „XXX“ KÓDEM BARVY.

PŘÍKLAD: 1RG01CR040TG185 = SLOUPOVÁ SKŘÍŇKA S 1 DVĚŘMI, PANTY VPRAVO, TEXTUROVANÉ ČELO, POVRCHOVÁ ÚPRAVA CAPPUCCINO.

2) - PŘI OBJEDNÁVCE UVEĎTE KÓD BARVY Z NABÍDKY LAKOVANÝCH POVRCHŮ KAROL (PŘÍPLATEK 7 230 Kč Kč BEZ DPH ZA LAKOVANÉ BARVY RAL CLASSIC). VIZ STRANA 18.

3) - HORNÍ DVĚŘE S HLADKÝM ČELEM, SPODNÍ DVĚŘE S TEXTUROVANÝM ČELEM.

PŘÍKLADY REALIZACÍ

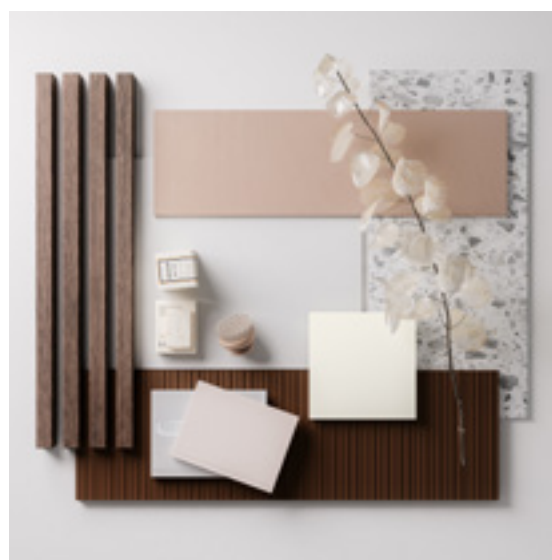

SESTAVA 1

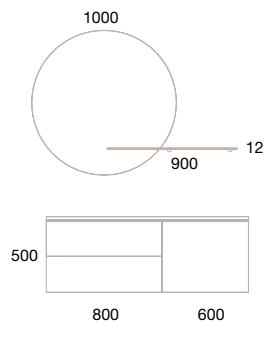
Rozměry	Součásti	Kód	Množství	Cena
šířka 1400 x hloubka 480 x výška 500 mm 	Umyvadlová skříňka se 2 zásuvkami bez desky, šířka 800 mm, hladká povrchová úprava Verde Timo	1RG03BL080PG190	1	33 820 Kč
	Spodní skříňka 1 zásuvka + 1 vnitřní zásuvka bez desky, šířka 600 mm, hladká povrchová úprava Verde Timo	1RG02BC060PG190	1	33 820 Kč
	Horní deska se zápusným umyvadlem, otvor vlevo, šířka 1400 mm, lesklá bílá povrchová úprava	1RGL1TB140L301	1	28 180 Kč
	CELKEM bez příslušenství			95 820 Kč
Příslušenství				
	Otvor pro baterii	1XXLA001	1	2 410 Kč
	Kulaté zrcadlo s obvodovým LED osvětlením (4000K) a černým kovovým rámem Ø 1000 mm	1EBSP516	1	16 380 Kč
	Lakovaná polička pod zrcadlo, šířka 900 mm, lesklá bílá povrchová úprava	1EBME040LA	1	6 260 Kč

SESTAVA 2

Rozměry	Součásti	Kód	Množství	Cena
šířka 1600 x hloubka 480 x výška 500 mm 	Umyvadlová skříňka s 1 zásuvkou bez desky, šířka 800 mm, hladká povrchová úprava Cappuccino	1RG01BL080PG185	1	27 060 Kč
	Vysoká skříňka se 2 zásuvkami bez desky, šířka 800 mm, texturovaná povrchová úprava Cappuccino	1RG04BC080TG185	1	37 200 Kč
	Horní deska se zápusným umyvadlem na levé straně, šířka 1600 mm, lesklá bílá povrchová úprava	1RGL1TB160L301	1	30 440 Kč
	CELKEM bez příslušenství			94 700 Kč
Příslušenství				
	Otvor pro baterii	1XXLA001	1	2410 Kč
	Vysoká skříňka se 2 dvířky, panty vpravo, Cappuccino, kombinované čelo (horní část hladká, spodní část texturovaná)	1RG03CR040CG185	1	26 830 Kč
	Kulaté zrcadlo se speciálním výřezem	1XXSP300	1	27 880 Kč

SESTAVA 3

Rozměry	Součásti	Kód	Množství	Cena
šířka 1200 x hloubka 480 x výška 500 mm 	Umyvadlová skříňka se 2 zásuvkami bez desky, šířka 1200 mm, texturovaná povrchová úprava Avorio	1RG03BL120TG192	1	43 440 Kč
	Horní deska se zápusným umyvadlem, šířka 1200 mm, lesklá bílá povrchová úprava	1RG01TB120L301	1	25 930 Kč
	CELKEM bez příslušenství			69 370 Kč
	Příslušenství			
	Otvor pro baterii	1XXLA001	1	2 410 Kč
	Vysoká skříňka s 1 dvířky, panty vlevo, výška 1200 mm, hladká povrchová úprava Avorio	1RG02CL040PG192	1	18 720 Kč
	Obdélníkové zrcadlo na míru, šířka 1200 mm, výška 800 mm	1XXSP999	1	12 520 Kč
	LED bodové světlo, šířka 550 mm	1XXLU050	1	7 350 Kč

SESTAVA 4

Rozměry	Součásti	Kód	Množství	Cena
šířka 1600 x hloubka 480 x výška 500 mm 	Umyvadlová skříňka s 1 zásuvkou bez desky, šířka 800 mm, hladká povrchová úprava Makadamia	1RG01BL080PG186	1	27 060 Kč
	Umyvadlová skříňka s 1 zásuvkou bez desky, šířka 800 mm, texturovaná povrchová úprava Makadamia	1RG01BL080TG186	1	29 760 Kč
	Horní deska se zápusťnými umyvadly, šířka 1600 mm, lesklá bílá povrchová úprava	1RG02TB160L301	1	42 840 Kč
	CELKEM bez příslušenství			99 660 Kč
Příslušenství				
	Otvor pro baterii	1XXLA001	2	2 410 Kč
	Oválné zrcadlo s podsvícením, šířka 550 mm, výška 1100 mm	1XXSP301	2	16 910 Kč

SESTAVA 5

Rozměry	Součásti	Kód	Množství	Cena
šířka 1800 x hloubka 480 x výška 500 mm 	Umyvadlová skříňka se 2 zásuvkami bez horní desky, šířka 800 mm, texturovaná povrchová úprava Cappuccino	1RG04BC080TG185	1	37 200 Kč
	Umyvadlová skříňka s 1 zásuvkou bez desky, šířka 1000 mm, hladká povrchová úprava Cappuccino	1RG01BL100PG185	1	29 310 Kč
	Horní deska pro umyvadlo na desku s otvorem mimo střed, šířka 1800 mm, umyvadlo na pravé straně, lesklá bílá	1RGR1TP180L301	1	25 930 Kč
	Umyvadlo RG Oval, lesklá bílá	1XXLV301.L301	1	12 630 Kč
	Výpust' s volným průtokem, lesklá bílá	1RGAC002.L301	1	3 620 Kč
	CELKEM bez příslušenství			108 690 Kč
Příslušenství				
	Otvor pro baterii	1XXLA001	1	2 410 Kč
	Obdélníkové zrcadlo na míru, šířka 1000 mm, výška 2100 mm	1XXSP999	1	12 520 Kč
	Polička pro obdélníkové zrcadlo s 1 nástěnným uchycením	1XXME006	1	13 760 Kč
	Držák na ručníky pod policí z chromované mosazi	1XXAC077	1	7 710 Kč

SESTAVA 6

Rozměry	Součásti	Kód	Množství	Cena
šířka 600 x hloubka 480 x výška 500 mm 	Umyvadlová skříňka s 1 zásuvkou bez desky, šířka 600 mm, texturovaná povrchová úprava Grigio Notte	1RG01BL060TG187	1	27 280 Kč
	Horní deska se zápusťným umyvadlem, šířka 600 mm, lesklá bílá povrchová úprava	1RG01TB060L301	1	19 170 Kč
	CELKEM bez příslušenství			46 450 Kč
Příslušenství				
	Otvor pro baterii	1XXLA001	1	2 410 Kč
	Vysoká skříňka s 1 dveřmi, panty vpravo, výška 1200 mm, hladká povrchová úprava Grigio Notte	1RG02CR040PG187	1	18 720 Kč
	Kulaté zrcadlo Ø 800 mm s obvodovým LED osvětlením (4000K) a černým kovovým rámem	1EBSP515	1	14 690 Kč

AMIATA

DOVOLTE BARVÁM OVLÁDNOUT VAŠI KOUPELNU

Kolekce **AMIATA** of firmy KAROL byla nově rozšířena o skříňky se dvěma zásuvkami ve dvou úrovních, byla navržena a vyrábí se v Itálii.

Díky své jednoduché konstrukci, čistým liniím a díky závěsnému umístění skříňky s umyvadlem na desku nebo se zápusťným umyvadlem a zapuštěné úchytce vnese tento kus nábytku do vaší koupelny jemnost a delikátnost a nezanechá nic než design.



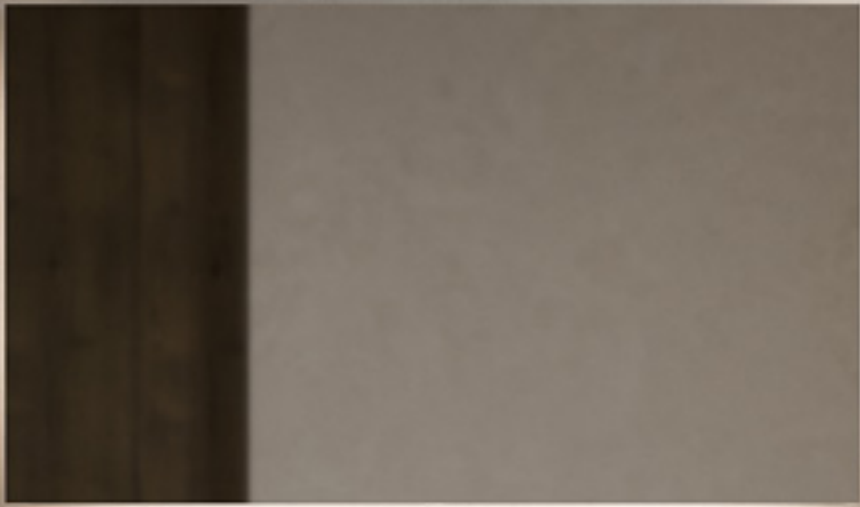

VLASTNOSTI



Celková výška
445 nebo 645 mm



Hloubka
510 mm



Tlumič „Blum“
pro plynulé a tiché
zavírání



Dostupné i v barvách
RAL CLASSIC
(na zakázku)



3 varianty
umyvadlových
skříňek



Šířky 800, 1000,
1200, 1400 mm



27 lesklých nebo
matných lakovaných
barev

DESIGN

Estetický a funkční závěsný nábytek

- Lehká, elegantní linie s pruhem kolem skříňky pod horní deskou



4 designová řešení pro kombinace barev

ZÁPUSTNÉ UMYVADLO

• "One color"

Jednobarevné provedení (1)

Horní deska se zápusťným umyvadlem ve stejné barvě jako skříňka

• "Mix"

Kombinované provedení (2)

Horní deska se zápusťným umyvadlem v jiné barvě než skříňka (příklad: zářivě white matt horní deska v kombinaci se skříňkou v barvě Blu Oceano | Oceánská modrá)

HORNÍ DESKA PRO UMYVADLO NA DESKU

• "One color"

Jednobarevné provedení s umyvadlem na desku (3)

Horní deska pro umyvadlo na desku ve stejné barvě jako skříňka i umyvadlo*

• "Mix"

Kombinované provedení s umyvadlem na desku (4)

Horní deska ve stejné barvě jako skříňka, s umyvadlem na desku v jiné barvě*

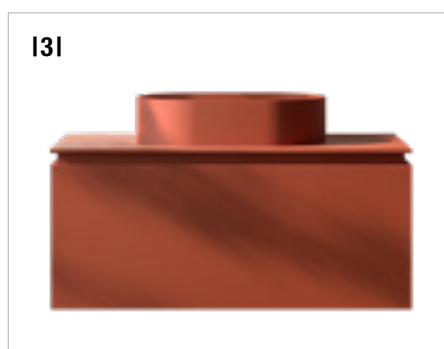

* Více informací o umyvadlech Karol viz str. 472-485.

TECHNICKÉ PŘEDNOSTI

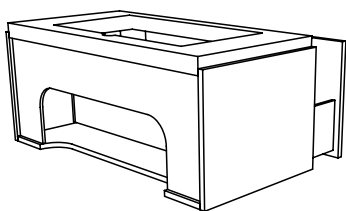

výška 445 mm

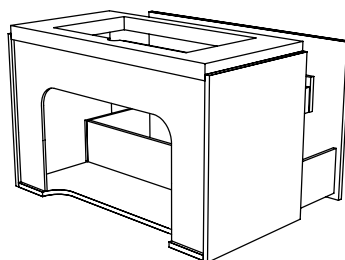

výška 645 mm

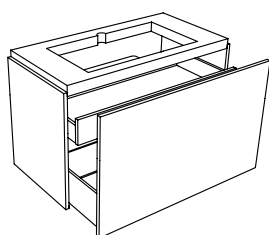

1 vnější zásuvka
Š. 800 / 1000 / 1200 / 1400 mm

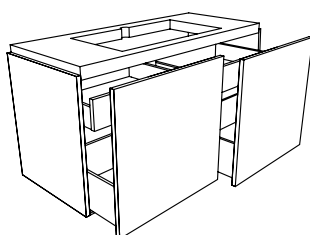

2 vnější zásuvky vedle sebe
Š. 1200 / 1400 mm

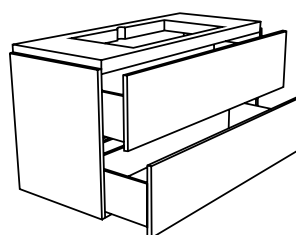

2 vnější zásuvky
ve 2 úrovních pod sebou
Š. 800 / 1000 / 1200 / 1400 mm

Naprostá volnost při instalaci

- 70 mm technického prostoru v zadní části skříňky pro umístění připojení a usnadnění napojení na stávající přívod vody a odpad

Umyvadlové skříňky

- Čelo zásuvky se zapuštěnou úchytkou
- Materiál: voděodolná MDF deska s tloušťkou 18/19 mm + vysoce kvalitní lak (3 vrstvy laku + 1 vrstva matného nebo lesklého laku)
- Výška 645 nebo 445 mm x hloubka 510 mm
- Vnitřní zásuvka (zásuvky) pouze pro skříňky o výšce 645 mm

I11



I21



Zásuvky

- Maximální úložná kapacita (bez výřezu pro kryt sifonu u provedení s vnitřní zásuvkou (zásuvkami).
- Pro větší pohodlí a bezkonkurenční kvalitu jsou antracitové dvoustěnné kovové zásuvky vybaveny technologií pohybu „Blum“, tlumič nárazů umožňuje jejich jemné a tiché zavírání. (1)
- Vnitřní magnetické organizéry (volitelné příslušenství) lze umístit uvnitř zásuvek pomocí magnetické základny, což umožňuje uspořádat vnitřní prostor na různých úrovních. (2)

I31

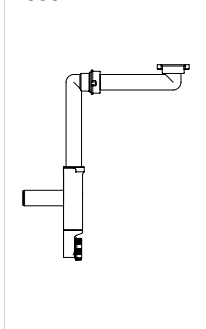

I41

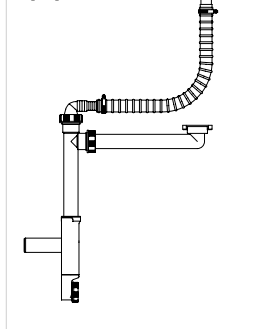



Horní deska se zápusným umyvadlem

- Materiál: litý mramor s barevnou povrchovou úpravou Gelcoat (antibakteriální a protiplísňová), matný povrch
- Velkorysý a vylepšený objem umyvadla:
 - Š. 500 mm (horní deska Š. 800, 1000 a 1200 mm)
 - Š. 700 mm (horní deska Š. 1400 mm)
- Ploché sifon pro umyvadlo bez přepadového otvoru (3) (součást dodávky)
- Ploché sifon pro umyvadlo s přepadovým otvorem (4) (součást dodávky)
- Umyvadlová výpušť Click-Clack nebo s volným průtokem (součást dodávky)

1 VÝBĚR ZÁVĚSNÉ UMYVADLOVÉ SKŘÍŤKY (BEZ HORNÍ DESKY)

Výška	Provedení	Šířka			
		800	1000	1200	1400
445 mm (str. XX-XX)	1 vnější zásuvka 	✓	✓	✓	✓
	2 vnější zásuvky 			✓	✓
645 mm (str. XX-XX)	1 vnější zásuvka + 1 vnitřní zásuvka 	✓	✓	✓	✓
	2 vnější zásuvky + 2 vnitřní zásuvky 			✓	✓
	2 vnější zásuvky ve 2 úrovních 	✓	✓	✓	✓

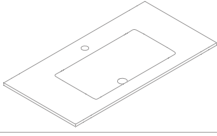
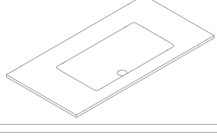
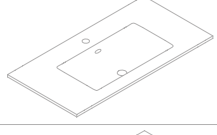
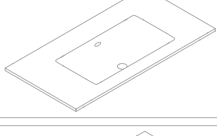
2 VÝBĚR HORNÍ DESKY SE ZÁPUSTNÝM UMYVADLEM

Model výpusti	Provedení	Šířka umyvadla	Šířka			
			800	1000	1200	1400
Umyvadlová výpusť s volným průtokem včetně plochého sifonu (str. XX-XX)	Horní deska se zápusťným umyvadlem s otvory pro baterii a výpusť 	500	✓	✓	✓	
		700				✓
	Horní deska se zápusťným umyvadlem s otvorem pro výpusť 	500	✓	✓	✓	
		700				✓
Umyvadlová výpusť Click-Clack včetně plochého sifonu (str. XX-XX)	Horní deska se zápusťným umyvadlem s otvory pro baterii a výpusť 	500	✓	✓	✓	
		700				✓
	Horní deska se zápusťným umyvadlem s otvorem pro výpusť 	500	✓	✓	✓	
		700				✓
	Horní deska pro umyvadlo na desku (ze stejného materiálu jako skříňka) 	-	✓	✓	✓	✓

3 VÝBĚR VOLITELNÉHO PŘÍSLUŠENSTVÍ

Závěsné skříňky viz strana 468.

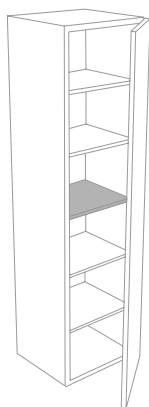

VYSOKÉ SKŘÍŇKY:

4 nastavitelné a vyjímatelné skleněné
poličky
+ 1 pevná dřevěná polička (prostřední)
v barvě skříňky

Rozměry:

výška 1500 x šířka 400 mm
hloubka 350 mm

Panty vlevo nebo vpravo

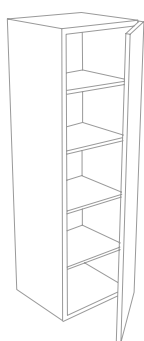

POLOVYSOKÉ SKŘÍŇKY:

4 nastavitelné a vyjímatelné skleněné
poličky

Rozměry:

výška 1200 x šířka 400 mm
hloubka 250 mm

Panty vlevo nebo vpravo

Sada nohou pro instalaci na podlahu viz strana 468.

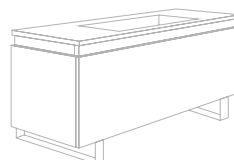

Rozměry:

výška 250 x šířka 450 mm
hloubka 50 mm

Povrchová úprava: antracitově
šedý kov

Volitelné příslušenství pro zásuvky viz strana 468.



2 organizéry s magnetickou
základnou k umístění uvnitř zásuvek

Rozměry:

šířka 270 x hloubka 240 mm
výška 50 nebo 110 mm

Povrchová úprava: antracitově
šedá

Držák ručníků viz strana 468.



Rozměry:

šířka 375 x výška 50 mm

Povrchová úprava: Černá matná
Matný chrom
Lesklý chrom

Zrcadla viz strana 486-487.

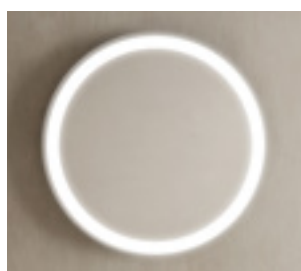
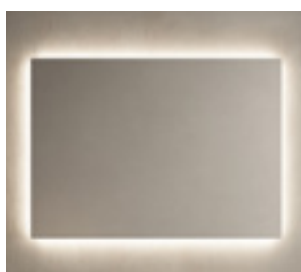

Umyvadla viz strana 472-485.

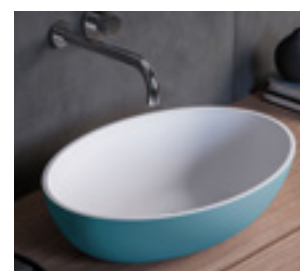
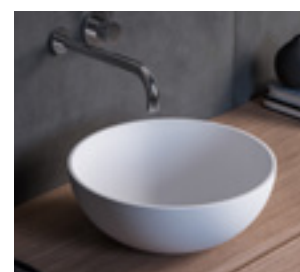

AMIATA



↑
Vysvětlivky
k piktogramům
naleznete
na vnitřní zadní
straně obálky.



1AMBL008LO160 + 1AMTP010LO160 + 1XXAC091 | Jednobarevné provedení s černým matným držákem ručníků, lakovaná barva Terra d'ombra matná



1AMBL008LO507 + 1AMTP001LO507 + 1XXLV505.MM.T
Jednobarevné provedení s umyvadlem na desku CS Oval 55x36 z litého mramoru, lakovaná barva, Terracotta matná



1AMBL008LO127 + 1AMTP001LO127 + 1XXLV505.SS.501
Kombinované provedení s umyvadlem na desku CS Oval 55x36 z bílého matného Solid Surface, skříňka lakovaná barva Grigio Ardesia matná

OBJEDNACÍ KÓD NALEZNETE V BĚŽOVÝCH POLÍCH:

1AMBL007L0330 = Umyvadlová skříňka s 1 vnější zásuvkou, výška 445 mm, matná lakovaná barva Salvia

UMYVADLOVÁ SKŘÍŇKA BEZ HORNÍ DESKY - VÝŠKA 445 MM ¹⁾

závěsná skříňka bez horní desky, čelo zásuvky se zapuštěnou úchytkou, voděodolné MDF desky s tloušťkou 18/19 mm

1 1 vnější zásuvka

				Model	Lakované barvy Amiata matná	Cena
Šířka	Hloubka	Výška	Barvy	Typ		
					L0301 =Bianco Luminoso L0355 =Blu Oceano L0330 =Salvia L0130 =Grigio Corda L0160 =Terra d'Ombra L0127 =Grigio Ardesia L0507 =Terracotta	
800	510	445	Lakované barvy Amiata ²⁾	1AMBL007	xxxxx	24 200 Kč
			Ostatní lakované barvy ³⁾	1AMBL007		
1000	510	445	Lakované barvy Amiata ²⁾	1AMBL008	xxxxx	26 370 Kč
			Ostatní lakované barvy ³⁾	1AMBL008		
1200	510	445	Lakované barvy Amiata ²⁾	1AMBL009	xxxxx	28 170 Kč
			Ostatní lakované barvy ³⁾	1AMBL009		
1400	510	445	Lakované barvy Amiata ²⁾	1AMBL011	xxxxx	32 510 Kč
			Ostatní lakované barvy ³⁾	1AMBL011		

2 2 vnější zásuvky

				Model	Lakované barvy Amiata matná	Cena
Šířka	Hloubka	Výška	Barvy	Typ		
					L0301 =Bianco Luminoso L0355 =Blu Oceano L0330 =Salvia L0130 =Grigio Corda L0160 =Terra d'Ombra L0127 =Grigio Ardesia L0507 =Terracotta	
1200	510	445	Lakované barvy Amiata ²⁾	1AMBL010	xxxxx	37 780 Kč
			Ostatní lakované barvy ³⁾	1AMBL010		
1400	510	445	Lakované barvy Amiata ²⁾	1AMBL012	xxxxx	41 290 Kč
			Ostatní lakované barvy ³⁾	1AMBL012		

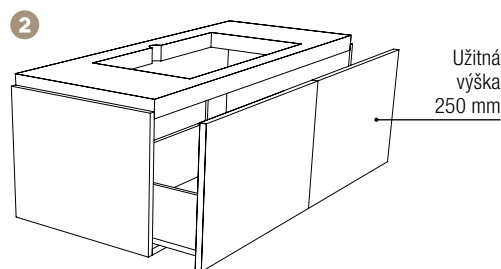
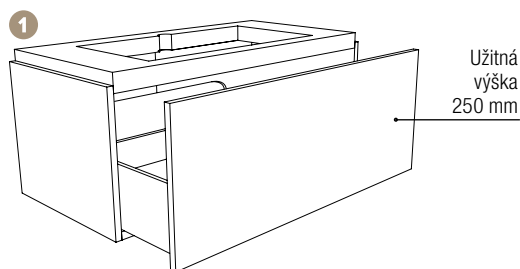

ZRCADLA VIZ STRANY 486-489.

UMYVADLA VIZ STRANY 472-485.

PŘÍSLUŠENSTVÍ

Držák ručníků	1XXAC091: Černá matná (MT760), Matný chrom (MT761) nebo Lesklý chrom (MT762)	4 700 Kč
Příplatek za lakovanou barvu RAL CLASSIC	Z.COLRAL.001	7 230 Kč

POZNÁMKY:

1) - PRO KOMPLETNÍ ŘEŠENÍ JE NUTNÉ KROMĚ UMYVADLOVÉ SKŘÍŇKY OBJEDNAT TAKÉ HORNÍ DESKU (STRANY 466-467).

2) - V OBJEDNÁVCE UVEĎTE MÍSTO „XXXXX“ KÓD BARVY AMIATA.

PŘÍKLAD: 1AMBL007L0330 = UMYVADLOVÁ SKŘÍŇKA VÝŠKA 450 MM S 1 VNĚJŠÍ ZÁSUVKOU 800 MM, LAKOVANÉ PŘÍKONČENÍ SALVIA MATNÁ.

3) - PŘI OBJEDNÁVCE JE NUTNÉ SPECIFIKOVAT BARVU V MATNÉM NEBO LESKLÉM PŘÍKONČENÍ. VIZ STRANA 20.

AMIATA



↑
Vysvětlivky
k piktogramům
naleznete
na vnitřní zadní
straně obálky.



1AMBL014L0330 + 1AMTP020L0330 | Jednobarevné provedení, 2 vnější zásuvky ve 2 úrovních, lakovaná barva Salvia matná



1AMBL001L0301 + 1AMTP010L0301
Jednobarevné provedení, 1 vnější zásuvka + 1 vnitřní zásuvka,
lakovaná barva Bianco Luminoso matná

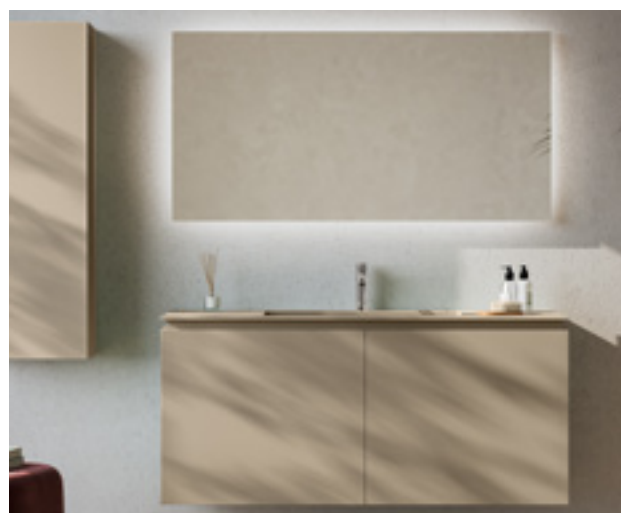

1AMBL005L0130 + 1AMTP030L0130
Jednobarevné provedení, 2 vnější zásuvky + 2 vnitřní zásuvky,
lakovaná barva Grigio Corda matná

OBJEDNACÍ KÓD NALEZNETE V BĚŽOVÝCH POLÍCH:

1AMBL016L0330= Umyvadlová skříňka se 2 vnějšími zásuvkami ve 2 úrovních, výška 645 mm, matná lakovaná barva Salvia

UMYVADLOVÁ SKŘÍŇKA BEZ HORNÍ DESKY - VÝŠKA 645 MM ¹⁾

Závěsná skříňka bez horní desky, čelo zásuvky se zapuštěnou úchytkou, voděodolné MDF desky s tloušťkou 18/19 mm

1 2 vnější zásuvky ve 2 úrovních

				Model	Lakované barvy Amiata matná	Cena
Šířka	Hloubka	Výška	Barvy	Typ		
					L0301 =Bianco Luminoso L0355 =Blu Oceano L0330 =Salvia L0130 =Grigio Corda L0160 =Terra d'Ombra L0127 =Grigio Ardesia L0507 =Terracotta	
800	510	645	Lakované barvy Amiata ²⁾	1AMBL016	xxxxx	38 300 Kč
			Ostatní lakované barvy ³⁾	1AMBL016		
1000	510	645	Lakované barvy Amiata ²⁾	1AMBL013	xxxxx	41 500 Kč
			Ostatní lakované barvy ³⁾	1AMBL013		
1200	510	645	Lakované barvy Amiata ²⁾	1AMBL014	xxxxx	44 500 Kč
			Ostatní lakované barvy ³⁾	1AMBL014		
1400	510	645	Lakované barvy Amiata ²⁾	1AMBL015	xxxxx	51 400 Kč
			Ostatní lakované barvy ³⁾	1AMBL015		

2 1 vnější zásuvka + 1 vnitřní zásuvka

				Model	Lakované barvy Amiata matná	Cena
Šířka	Hloubka	Výška	Barvy	Typ		
					L0301 =Bianco Luminoso L0355 =Blu Oceano L0330 =Salvia L0130 =Grigio Corda L0160 =Terra d'Ombra L0127 =Grigio Ardesia L0507 =Terracotta	
800	510	645	Lakované barvy Amiata ²⁾	1AMBL006	xxxxx	32 270 Kč
			Ostatní lakované barvy ³⁾	1AMBL006		
1000	510	645	Lakované barvy Amiata ²⁾	1AMBL001	xxxxx	35 030 Kč
			Ostatní lakované barvy ³⁾	1AMBL001		
1200	510	645	Lakované barvy Amiata ²⁾	1AMBL002	xxxxx	37 560 Kč
			Ostatní lakované barvy ³⁾	1AMBL002		
1400	510	645	Lakované barvy Amiata ²⁾	1AMBL004	xxxxx	43 340 Kč
			Ostatní lakované barvy ³⁾	1AMBL004		

3 2 vnější zásuvky + 2 vnitřní zásuvky

				Model	Lakované barvy Amiata matná	Cena
Šířka	Hloubka	Výška	Barvy	Typ		
					L0301 =Bianco Luminoso L0355 =Blu Oceano L0330 =Salvia L0130 =Grigio Corda L0160 =Terra d'Ombra L0127 =Grigio Ardesia L0507 =Terracotta	
1200	510	645	Lakované barvy Amiata ²⁾	1AMBL003	xxxxx	50 320 Kč
			Ostatní lakované barvy ³⁾	1AMBL003		
1400	510	645	Lakované barvy Amiata ²⁾	1AMBL005	xxxxx	55 020 Kč
			Ostatní lakované barvy ³⁾	1AMBL005		

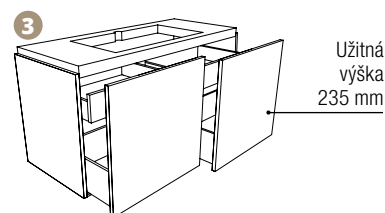
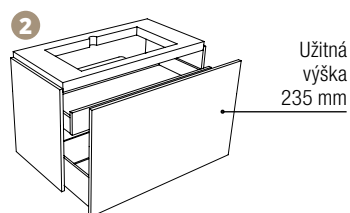
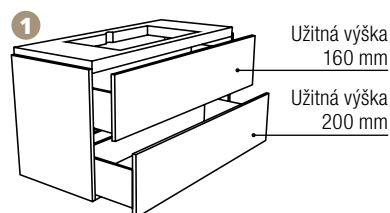

ZRCADLA VIZ STRANY 486-489.

UMYVADLA VIZ STRANY 472-485.

PŘÍSLUŠENSTVÍ

Držák ručníků	1XXAC091: Černá matná (MT760), Matný chrom (MT761) nebo Lesklý chrom (MT762)	4 700 Kč
Příplatek za lakovanou barvu RAL CLASSIC	Z.COLRAL.001	7 230 Kč

POZNÁMKY:

- 1) - PRO KOMPLETNÍ ŘEŠENÍ JE NUTNÉ KROMĚ UMYVADLOVÉ SKŘÍŇKY OBJEDNAT TAKÉ HORNÍ DESKU (STRANY 466-467).
- 2) - PŘI OBJEDNÁVCE NAHRAĎTE V TABULCE „XXXXX“ KÓDEM BARVY AMIATA.
PŘÍKLAD: 1AMBL006L0330 = UMYVADLOVÁ SKŘÍŇKA VÝŠKA 650 MM, 1 VNĚJŠÍ ZÁSUVKA + 1 VNITŘNÍ ZÁSUVKA, 800 MM, LAKOVANÉ PŘEVEDENÍ SALVIA MATNÁ.
- 3) - PŘI OBJEDNÁVCE JE NUTNÉ SPECIFIKOVAT BARVU V MATNÉM NEBO LESKLÉM PŘEVEDENÍ. VIZ STRANA 20.

AMIATA

HORNÍ DESKA SE ZÁPUSTNÝM UMYVADLEM BEZ PŘEPADU

litý mramor s barevným Gelcoatem, matný povrch, zápusťné umyvadlo, výpusť s volným průtokem s barevným krytem odpadu ladícím s horní deskou, zabudovaný plochý sifon



↑
Vysvětlivky
k piktogramům
naleznete
na vnitřní zadní
straně obálky.

1 Deska se zápusťným umyvadlem a otvory pro baterii		Model	Lakované barvy Amiata matná	Cena
Šířka	Provedení	Typ	L0355=Blu Oceano L0330=Salvia L0130=Grigio Corda L0160=Terra d'Ombra L0127=Grigio Ardesia L0507=Terracotta	
800	Bílá matná	1AMTP040	L0301	14 570 Kč
	Lakované barvy Amiata ¹⁾	1AMTP040	xxxxx	18 420 Kč
	Ostatní lakované barvy ²⁾	1AMTP040		23 120 Kč
1000	Bílá matná	1AMTP010	L0301	14 570 Kč
	Lakované barvy Amiata ¹⁾	1AMTP010	xxxxx	18 420 Kč
	Ostatní lakované barvy ²⁾	1AMTP010		23 120 Kč
1200	Bílá matná	1AMTP020	L0301	15 770 Kč
	Lakované barvy Amiata ¹⁾	1AMTP020	xxxxx	19 990 Kč
	Ostatní lakované barvy ²⁾	1AMTP020		25 040 Kč
1400	Bílá matná	1AMTP030	L0301	17 940 Kč
	Lakované barvy Amiata ¹⁾	1AMTP030	xxxxx	22 880 Kč
	Ostatní lakované barvy ²⁾	1AMTP030		28 650 Kč

2 Deska se zápusťným umyvadlem bez otvoru pro baterii		Model	Lakované barvy Amiata matná	Cena
Šířka	Provedení	Typ	L0355=Blu Oceano L0330=Salvia L0130=Grigio Corda L0160=Terra d'Ombra L0127=Grigio Ardesia L0507=Terracotta	
800	Bílá matná	1AMTP041	L0301	13 730 Kč
	Lakované barvy Amiata ¹⁾	1AMTP041	xxxxx	17 700 Kč
	Ostatní lakované barvy ²⁾	1AMTP041		22 150 Kč
1000	Bílá matná	1AMTP011	L0301	13 730 Kč
	Lakované barvy Amiata ¹⁾	1AMTP011	xxxxx	17 700 Kč
	Ostatní lakované barvy ²⁾	1AMTP011		22 150 Kč
1200	Bílá matná	1AMTP021	L0301	15 050 Kč
	Lakované barvy Amiata ¹⁾	1AMTP021	xxxxx	19 260 Kč
	Ostatní lakované barvy ²⁾	1AMTP021		24 080 Kč
1400	Bílá matná	1AMTP031	L0301	17 220 Kč
	Lakované barvy Amiata ¹⁾	1AMTP031	xxxxx	22 030 Kč
	Ostatní lakované barvy ²⁾	1AMTP031		27 570 Kč

3 Deska pro umyvadlo na desku z lakovaného MDF (ve stejném provedení jako nábytek) v matném nebo lesklém provedení

Šířka	Hloubka	Provedení	Typ	Cena
800	510	Lakované barvy (viz strana 20)	1AMTP001	16 140 Kč
1000				16 140 Kč
1200				16 140 Kč
1400				16 140 Kč
Otvor Ø 35 mm pro umyvadlovou baterii			1XXLA001	2 410 Kč
Otvor pro umyvadlo na desku			1XXLA002	3 500 Kč

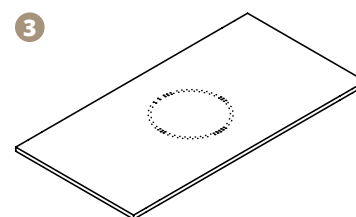
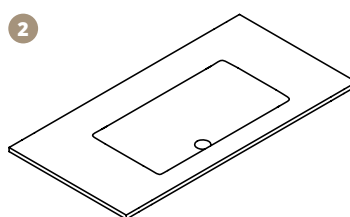
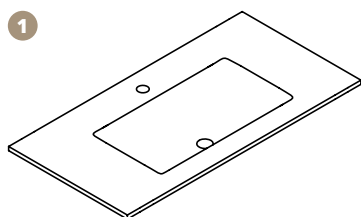

HORNÍ DESKA S VÝPUSTÍ CLICK-CLACK A PŘEPADEM

litý mramor s barevným Gelcoatem, matný povrch, zápusťné umyvadlo, výpust' „Click-Clack“ s barevným krytem odpadu ladícím s horní deskou, zabudovaný plochý sifon

1 Deska se zápusťným umyvadlem a otvory pro baterii a výpust'

		Model	Lakované barvy Amiata matná	Cena
Šířka	Provedení	Typ	L0355=Blu Oceano L0330=Salvia L0130=Grigio Corda L0160=Terra d'Ombra L0127=Grigio Ardesia L0507=Terracotta	
800	Bílá matná	1AMTP042	L0301	17 340 Kč
	Lakované barvy Amiata ¹⁾	1AMTP042	xxxxx	21 070 Kč
	Ostatní lakované barvy ²⁾	1AMTP042		26 370 Kč
1000	Bílá matná	1AMTP012	L0301	17 340 Kč
	Lakované barvy Amiata ¹⁾	1AMTP012	xxxxx	21 070 Kč
	Ostatní lakované barvy ²⁾	1AMTP012		26 370 Kč
1200	Bílá matná	1AMTP022	L0301	18 660 Kč
	Lakované barvy Amiata ¹⁾	1AMTP022	xxxxx	22 640 Kč
	Ostatní lakované barvy ²⁾	1AMTP022		28 290 Kč
1400	Bílá matná	1AMTP032	L0301	20 830 Kč
	Lakované barvy Amiata ¹⁾	1AMTP032	xxxxx	25 400 Kč
	Ostatní lakované barvy ²⁾	1AMTP032		31 780 Kč

2 Deska se zápusťným umyvadlem bez otvoru pro baterii a s otvorem pro výpust'

		Model	Lakované barvy Amiata matná	Cena
Šířka	Provedení	Typ	L0355=Blu Oceano L0330=Salvia L0130=Grigio Corda L0160=Terra d'Ombra L0127=Grigio Ardesia L0507=Terracotta	
800	Bílá matná	1AMTP043	L0301	16 620 Kč
	Lakované barvy Amiata ¹⁾	1AMTP043	xxxxx	20 350 Kč
	Ostatní lakované barvy ²⁾	1AMTP043		25 520 Kč
1000	Bílá matná	1AMTP013	L0301	16 620 Kč
	Lakované barvy Amiata ¹⁾	1AMTP013	xxxxx	20 350 Kč
	Ostatní lakované barvy ²⁾	1AMTP013		25 520 Kč
1200	Bílá matná	1AMTP023	L0301	17 820 Kč
	Lakované barvy Amiata ¹⁾	1AMTP023	xxxxx	21 910 Kč
	Ostatní lakované barvy ²⁾	1AMTP023		27 450 Kč
1400	Bílá matná	1AMTP033	L0301	19 990 Kč
	Lakované barvy Amiata ¹⁾	1AMTP033	xxxxx	24 680 Kč
	Ostatní lakované barvy ²⁾	1AMTP033		30 940 Kč

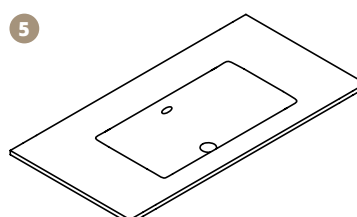
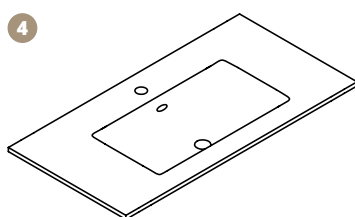

PŘÍPLATKY PRO VŠECHNY VÝROBKY V LAKOVANÉM PŘEPADEM

Příplatek za lakovanou barvu RAL CLASSIC

Z.COLRAL.001

7 230 Kč

POZNÁMKY:

1) - PŘI OBJEDNÁVCE NAHRAŽTE V TABULCE „XXXXX“ KÓDEM BARVY.

PŘÍKLAD: 1AMTP042L0330 = DESKA SE ZÁPUSŤNÝM UMYVADLEM S ODTOKEM CLICK-CLACK A OTVOREM PRO PŘEPAD, 800 MM, MATNÉ LAKOVANÉ PŘEPADEM SALVIA.

2) - PŘI OBJEDNÁVCE JE NUTNÉ SPECIFIKOVAT BARVU V MATNÉM NEBO LESKLÉM PŘEPADEM. VIZ STRANA 20.

AMIATA

POLOVYSOKÁ SKŘÍŇKA - PANTY VLEVO NEBO VPRAVO

výška: 1200 mm | šířka: 400 mm | hloubka: 250 mm

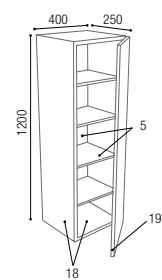

Popis	Dvířka	Provedení	Typ	Lakované barvy Amiata matná	Cena
4 skleněné poličky	Panty vlevo	Lakované barvy Amiata ¹⁾	1AMCL002	xxxxx	19 260 Kč
		Ostatní lakované barvy ²⁾	1AMCL002		
	Panty vpravo	Lakované barvy Amiata ¹⁾	1AMCL001	xxxxx	19 260 Kč
		Ostatní lakované barvy ²⁾	1AMCL001		

VYSOKÁ SKŘÍŇKA - PANTY VLEVO NEBO VPRAVO

výška: 1500 mm | šířka: 400 mm | hloubka: 350 mm

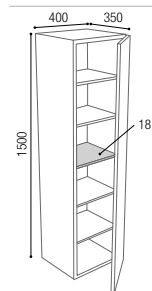

Popis	Dvířka	Provedení	Typ	Lakované barvy Amiata matná	Cena
4 skleněné poličky + 1 prostřední dřevěná polička ve stejné barvě jako vysoká skříňka	Panty vlevo	Lakované barvy Amiata ¹⁾	1AMCL004	xxxxx	21 790 Kč
		Ostatní lakované barvy ²⁾	1AMCL004		
	Panty vpravo	Lakované barvy Amiata ¹⁾	1AMCL003	xxxxx	21 790 Kč
		Ostatní lakované barvy ²⁾	1AMCL003		

NOHY PRO INSTALACI NA PODLAHU (SADA 2 KS)

výška: 250 mm | šířka: 450 mm | hloubka: 50 mm

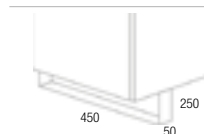

Provedení	Typ	Cena
Kov v antracitově šedé barvě	1AMFE001MT753	6 260 Kč

MAGNETICKÉ ORGANIZÉRY PRO ZÁSUVKY



Výška	Šířka	Hloubka	Povrchová úprava	Typ	Cena
50	270	240	Antracitově šedá	1AMAC005	2 770 Kč
110	270	240	Antracitově šedá	1AMAC010	3 500 Kč

KOVOVÝ DRŽÁK NA RUČNÍKY

výška: 50 mm | šířka: 375 mm | hloubka: 50 mm

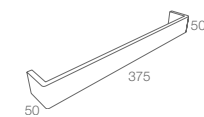

Provedení	Typ	Cena
Černá matná (MT.760) Matný chrom (MT.761) Lesklý chrom (MT.762)	1XXAC091	4 700 Kč

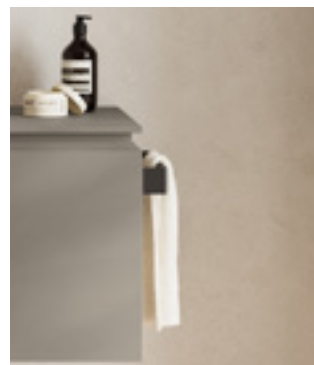

POZNÁMKY:

- 1) - PŘI OBJEDNÁVCE NAHRAĐTE V TABULCE „XXXXX“ KÓDEM BARVY.
- 2) - PŘI OBJEDNÁVCE JE NUTNÉ SPECIFIKOVAT BARVU V MATNÉM NEBO LESKLÉM PROVEDENÍ. VIZ STRANA 20.

Ceny v Kč bez DPH. Rozměry v mm. Technické změny vyhrazeny. Nábytek s individuální úpravou nelze vrátit ani vyměnit.

DOPŘEJTE SI JEDNOBAREVNOU KOUPELNU!

Pro dosažení jednotného jednobarevného vzhledu v celé koupelně kombinujte nábytek Amiata s RONAL Walk-In EASY nebo vanou KAROL.



TERRACOTTA INSPIRACE

Vytvořte vzhled, který odráží vaši osobnost, a proměňte svou koupelnu v jedinečný a módní prostor.

**NECHTE SE
INSPIROVAT
BARVAMI**



1) - LITÝ MRAMOR MINERALMARMO (BAREVNÝ UVNITŘ I ZVENKU) JE K DISPOZICI V 5 MATNÝCH LAKOVANÝCH BARVÁCH KAROL (ČERNÁ, ŠEDÁ, ZELENÁ, TERAKOTA A RŮŽOVÁ). VIZ STRANA 18.
2) - VANY A UMYVADLA Z MATERIÁLU SOLID SURFACE JSOU UVNITŘ BÍLÁ A LZE JE ZVENKU UPRAVIT MATNÝM NEBO LESKLÝM LAKOVANÝM POVRCHEM. VIZ STRANA 18.

SESTAVA 1

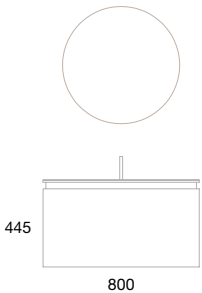
Rozměry	Součásti	Kód	Množství	Cena
šířka 800 x hloubka 510 x výška 445 mm 	Nástěnná umyvadlová skříňka bez horní desky, výška 445 mm, šířka 800 mm, 1 výsuvná zásuvka Terracotta	1AMBL007L0507	1	24 200 Kč
	Horní deska se zabudovaným umyvadlem z litého mramoru Mineralmarmo s otvory pro baterii a volným odtokem, plochý sifon a kryt odpadu ladící s deskou Terracotta	1AMTP040L0507	1	18 420 Kč
CELKEM bez příslušenství				42 620 Kč
Příslušenství				
	Kulaté zrcadlo s LED podsvícením (4000K), Ø600 mm, hloubka 5 mm	1XXSP124	1	13 010 Kč

SESTAVA 2

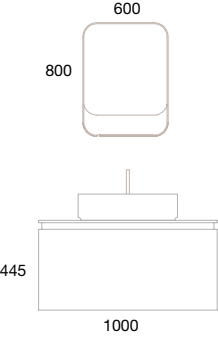
Rozměry	Součásti	Kód	Množství	Cena
šířka 1000 x hloubka 510 x výška 445 mm 	Nástěnná umyvadlová skříňka bez horní desky, výška 445 mm, šířka 1000 mm, 1 výsuvná zásuvka Grigio Corda	1AMBL008L0130	1	26 370 Kč
	Horní deska s otvorem pro umyvadlo na desku, Grigio Corda	1AMTP001L0130 + 1XXLA002 (výřez pro umyvadlo)	1	26 620 Kč
	Oválné umyvadlo na desku ze Solid Surface šířka 550 x hloubka 360 x výška 103 mm matný bílý Solid Surface	1XXLV505.SS.501	1	5 900 Kč
	Umyvadlová výpust' CLICK-CLACK, Solid Surface bílá matná	1XXAC501.SS.501	1	2 650 Kč
CELKEM bez příslušenství				61 540 Kč
Příslušenství				
	Otvor pro baterii	1XXLA001	1	2 410 Kč
	Zrcadlo s poličkou a zabudovaným LED osvětlením (4000 K), lakovaný černý hliník	1BSSP511	1	16 950 Kč

SESTAVA 3

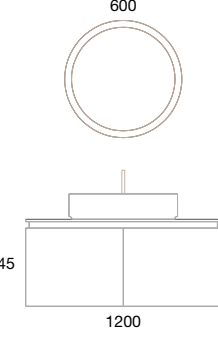
Rozměry	Součásti	Kód	Množství	Cena
šířka 1200 x hloubka 510 x výška 445 mm 	Nástěnná umyvadlová skříňka bez horní desky, výška 445 mm, šířka 1200 mm, 2 výsuvná zásuvka, Grigio Ardesia	1AMBL010L0127	1	37 780 Kč
	Horní deska na míru, výřez pro umyvadlo na desku, Grigio Ardesia	1AMTP001L0127 + 1XXLA002 (výřez pro umyvadlo)	1	19 640 Kč
	Obdélníkové umyvadlo na desku ze Solid Surface šířka 600 x hloubka 260 x výška 130 mm bílá matná	1XXLV503.SS.501	1	6 510 Kč
	Umyvadlová výpust' CLICK-CLACK, Solid Surface bílá matná	1XXAC501.SS.501	1	2 650 Kč
CELKEM bez příslušenství				66 580 Kč
Příslušenství				
	Otvor pro baterii	1XXLA001	1	2 410 Kč
	Zrcadlo se zabudovaným LED osvětlením (4000 K) Ø600 mm, hloubka 40 mm	1BSSP507	1	10 360 Kč

SESTAVA 4

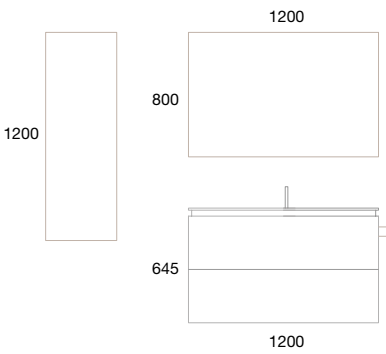
Rozměry	Součásti	Kód	Množství	Cena
šířka 1200 x hloubka 510 x výška 645 mm 	Nástěnná umyvadlová skříňka bez horní desky, výška 645 mm, šířka 1200 mm 2 výsuvné zásuvky ve 2 úrovních Blu Oceano	1AMBL014L0355	1	44 500 Kč
	Horní deska se zabudovaným umyvadlem z litého mramoru Mineralmarmo s otvory pro baterii a volným odtokem, plochý sifon a kryt odpadu ladicí s deskou Blu Oceano	1AMTP020L0355	1	19 990 Kč
	CELKEM bez příslušenství			64 990 Kč
Příslušenství				
	Držák ručníků, matný chrom	1XXAC091	1	4 700 Kč
	Polovysoká skříňka, šířka 400 x hloubka 250 x výška 1200 mm Blu Oceano	1AMCL002L0355	1	19 260 Kč
	Obdélníkové zrcadlo 1200 x 800 mm s obvodovým LED osvětlením (4000K)	1AMSP003	1	24 690 Kč

SESTAVA 5

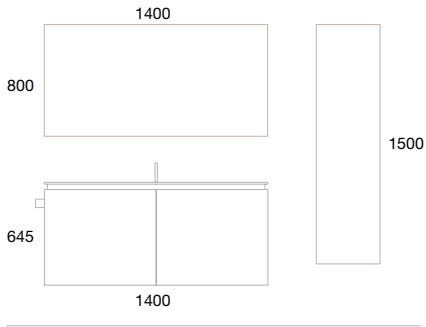
Rozměry	Součásti	Kód	Množství	Cena
šířka 1400 x hloubka 510 x výška 645 mm 	Nástěnná umyvadlová skříňka bez horní desky, výška 645 mm, šířka 1400 mm 2 výsuvná dvířka + 2 vnitřní zásuvky Terra d'ombra	1AMBL005L0160	1	55 020 Kč
	Horní deska se zabudovaným umyvadlem z litého mramoru Mineralmarmo s otvory pro baterii a volným odtokem, plochý sifon a kryt odpadu ladicí s deskou Terra d'ombra	1AMTP030L0160	1	22 880 Kč
	CELKEM bez příslušenství			77 900 Kč
Příslušenství				
	Kovový držák na ručníky, černý	1XXAC091	1	4 700 Kč
	Vysoká skříňka šířka 400 x hloubka 350 x výška 1500 mm panty vpravo, Terra d'ombra	1AMCL003L0160	1	21 790 Kč
	Obdélníkové zrcadlo 1400 x 800 mm s obvodovým LED osvětlením (4000K)	1AMSP004	1	27 920 Kč

SESTAVA 6

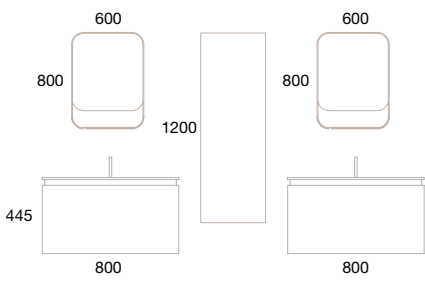
Rozměry	Součásti	Kód	Množství	Cena
šířka 800 x hloubka 510 x výška 445 mm 	Nástěnná umyvadlová skříňka bez horní desky, výška 445 mm, šířka 800 mm 1 výsuvná zásuvka Salvia	1AMBL007L0330	2	48 400 Kč
	Horní deska se zabudovaným umyvadlem z litého mramoru Mineralmarmo s otvory pro baterii a volným odtokem, plochý sifon a kryt odpadu ladicí s deskou Salvia	1AMTP040L0330	2	36 840 Kč
	CELKEM bez příslušenství			85 240 Kč
Příslušenství				
	Závěsná skříňka, šířka 400 x hloubka 250 x výška 1200 mm panty vpravo, Salvia	1AMCL001L0330	1	19 260 Kč
	Zrcadlo s poličkou a zabudovaným LED osvětlením, šířka 600 x výška 800 mm, rám a polička z černého lakovaného hliníku	1BSSP511	2	33 960 Kč

UMYVADLA

Kolekce umyvadel Karol obsahuje několik ikonických a vytříbených designových návrhů a nabízí širokou škálu umyvadel na desku, která vám díky volbě barvy nebo tvaru umožní co nejlépe vyjádřit svou osobnost a učinit váš koupelnový prostor osobitý a jedinečný.

ICONIC | IKONICKÁ UMYVADLA

FS TOSCA	474-475
FS CATINO	474-475
LV TOSCA	474-475
LV CATINO	474-475

COLOUR VIBES | BAREVNÉ TÓNY

RG ROUND NOVINKA	476-477
RG OVAL NOVINKA	476-477
CS 37X37	478-479
CS 56X37	478-479
CS 60X26.....	478-479
CS OVAL 40X28	480-481
CS OVAL 55X36	480-481
CS OVAL 60X26	480-481
CS ROUND 40	480-481

SHAPES | TVARY

TW OVAL 57X40	482-483
TW OVAL 49X34	482-483
TW 59X35	482-483
TW OVAL 57X33	482-483
TW ROUND 40	482-483
TW ROUND 42	482-483
FO 40X20	484-485
FO 36X18	484-485

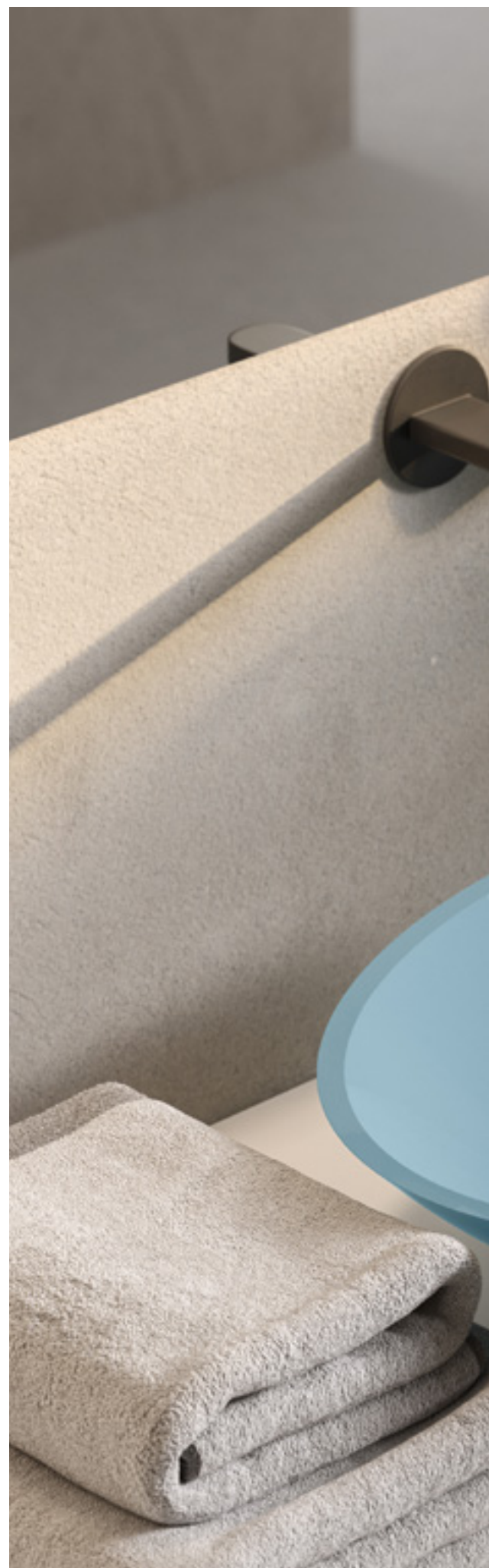



ICONIC | IKONICKÁ UMYVADLA



↑
Vysvětlivky
k piktogramům
naleznete
na vnitřní zadní
straně obálky.



FS TOSCA | Volně stojící umyvadlo, podstavec Cotto Brunito a foukané skleněné umyvadlo Grigio Freddo



FS CATINO | Volně stojící umyvadlo, podstavec Cotto Brunito a umyvadlo z přírodního kamene Nero Marquina



LV TOSCA | Foukané skleněné umyvadlo Grigio Caldo



FS CATINO | Volně stojící umyvadlo, podstavec Cotto Rosso a umyvadlo z přírodního kamene Bianco Carrara

OBJEDNACÍ KÓD NALEZNETE V BĚŽOVÝCH POLÍCH:

1XXLV100.S.002 = TOSCA Volně stojící umyvadlo, Ø 400 × výška 900 mm, podstavec Cotto Brunito, foukané skleněné umyvadlo Grigio Caldo

FS TOSCA | VOLNĚ STOJÍCÍ UMYVADLO Z FOUKANÉHO SKLA

podstavec z terakoty | foukané skleněné umyvadlo | matná černá výpusť | sifon je součástí balení | dodávka ve 2 baleních

			Provedení		Typ	Cena
Rozměry	Výška	Hmotnost (kg)	Podstavec	Foukané skleněné umyvadlo	Kód	
Ø 400	900	30	Cotto Brunito	Grigio Caldo	1XXLV100.S.002	61 160 Kč
				Grigio Freddo	1XXLV100.S.001	
			Cotto Rosso	Grigio Caldo	1XXLV101.S.002	
				Grigio Freddo	1XXLV101.S.001	

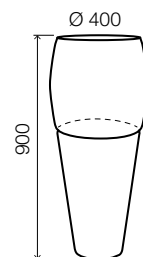

FS CATINO | VOLNĚ STOJÍCÍ UMYVADLO Z PŘÍRODNÍHO KAMENE NEBO SOLID SURFACE

podstavec z terakoty | umyvadlo z přírodního kamene nebo Solid Surface | výpusť není součástí balení | dodávka ve 2 baleních

			Provedení		Typ	Cena
Rozměry	Výška	Hmotnost (kg)	Podstavec	Umyvadlo	Kód	
Ø 460	910	32	Cotto Brunito	Bílý matný Solid Surface	1XXLV102.S.705	56 460 Kč
				Lakovaný Solid Surface ¹⁾	1XXLV102.S.LA	
				Přírodní kámen - Bianco carrara	1XXLV102.S.802	
				Přírodní kámen - Nero Marquina	1XXLV102.S.810	
		38	Cotto Rosso	Bílý matný Solid Surface	1XXLV103.S.705	56 460 Kč
				Lakovaný Solid Surface ¹⁾	1XXLV103.S.LA	
				Přírodní kámen - Bianco carrara	1XXLV103.S.802	
				Přírodní kámen - Nero Marquina	1XXLV103.S.810	

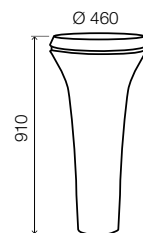

LV TOSCA | UMYVADLO NA DESKU Z FOUKANÉHO SKLA

matná černá výpusť a sifon součástí balení

			Provedení		Typ	Cena
Rozměry	Výška	Hmotnost (kg)	Foukané skleněné umyvadlo	Kód		
Ø 400	400	12	Grigio Caldo	1EBLV503.VS.002	44 540 Kč	
			Grigio Freddo	1EBLV503.VS.001		

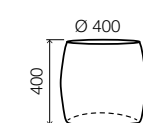

LV CATINO | UMYVADLO NA DESKU NEBO ČÁSTEČNĚ ZAPUŠTĚNÉ UMYVADLO Z PŘÍRODNÍHO KAMENE NEBO SOLID SURFACE

			Provedení		Typ	Cena
Rozměry	Výška	Hmotnost (kg)	Umyvadlo	Kód		
Ø 460	170	9	Bílý matný Solid Surface	1EBLV501.SS.705	16 860 Kč	
			Lakovaný Solid Surface ¹⁾	1EBLV501.SS.LA		
Ø 460	170	15	Přírodní kámen - Bianco carrara	1EBLV501.MP.802	56 460 Kč	
			Přírodní kámen - Nero Marquina	1EBLV501.MP.810	82 340 Kč	
Ø 460	zapuštěné umyvadlo	9	Bílý matný Solid Surface	1EBLV502.SS.705	15 410 Kč	
			Lakovaný Solid Surface ¹⁾	1EBLV502.SS.LA		
Ø 460	zapuštěné umyvadlo	15	Přírodní kámen - Bianco carrara	1EBLV502.MP.802	49 720 Kč	
			Přírodní kámen - Nero Marquina	1EBLV502.MP.810	76 680 Kč	

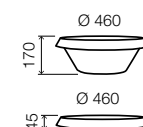

DOPLŇKY

Obvodové LED osvětlení pro umyvadlový podstavec 1XXLV102 / 1XXLV103	1XXLU090	9 030 Kč
Umyvadlová výpusť s volným průtokem pro umyvadlo CATINO, chromovaná	1XXAC156	1 930 Kč
Umyvadlová výpusť s volným průtokem pro umyvadlo CATINO, černá matná	1XXAC155	2 770 Kč
Příplatek za barvy RAL dle Vašeho výběru	Z.COLRAL.001	7 230 Kč

TERAKOTA ²⁾



COTTO BRUNITO COTTO ROSSO

FOUKANÉ SKLO ²⁾



GRIGIO CALDO (VS.002) GRIGIO FREDDO (VS.001)

PŘÍRODNÍ KÁMEN ²⁾

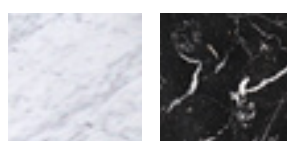

BIANCO CARRARA (MP.802) NERO MARQUINA (MP.810)

SOLID SURFACE ³⁾



MATNÁ BÍLÁ (SS.705) LAKOVANÉ BARVY (LESKLÉ, MATNÉ) VIZ STRANA 18

POZNÁMKY:

- 1) - PŘI OBJEDNÁNÍ PRODUKTU PŘIDEJTE KÓD PŘÍRODNÍHO KAMENE. VIZ STR. 19
- 2) - DETAILY A VYSVĚTLENÍ MATERIÁLŮ VIZ STR. 19
- 3) - DETAILY A VYSVĚTLENÍ MATERIÁLŮ VIZ STR. 19

Všechny uvedené ceny jsou bez DPH. Rozměry v mm. Technické změny vyhrazeny. Produkty s individualizovaným provedením nelze vrátit ani vyměnit.

COLOUR VIBES



↑
Vysvětlivky
k piktogramům
naleznete
na vnitřní zadní
straně obálky.



RG OVAL | Umyvadlo z litého mramoru Mineralmarmo, vnitřní i vnější povrch lesklá bílá



RG ROUND | Umyvadlo z litého mramoru Mineralmarmo, vnitřní i vnější povrch lesklá Macadamia



RG OVAL | Umyvadlo z litého mramoru Mineralmarmo, vnitřní i vnější povrch lesklá RAL 5024

OBJEDNACÍ KÓD NALEZNETE V BĚŽOVÝCH POLÍCH:

1XXLV300.L185 = RG Round Umyvadlo z litého mramoru Mineralmarmo, Ø418 mm, výška 139 mm, lakovaná lesklá barva Cappuccino

RG | UMYVADLO Z LITÉHO MRAMORU MINERALMARMO VNITŘNÍ / VNĚJŠÍ LESKLÉ LAKOVÁNÍ

výpust' Ø 46 mm | tloušťka umyvadla RG ROUND: 20 mm | tloušťka umyvadla RG OVAL: 12 mm.

Model	Rozměry	Výška	Hmotnost (kg)	Provedení	Typ		Barvy RIGO		Cena
					Kód				
RG ROUND	Ø 418	139	5,7	Bílá lesklá	1XXLV300.L301				12 630 Kč
				Barvy RIGO ¹⁾	1XXLV300.L	xxx ¹⁾		18 940 Kč	
				Další lakované barvy ²⁾	1XXLV300.LA				
RG OVAL	580 x 415	122	5,8	Bílá lesklá	1XXLV301.L301				12 630 Kč
				Barvy RIGO ¹⁾	1XXLV301.L	xxx ¹⁾		18 940 Kč	
				Další lakované barvy ²⁾	1XXLV301.LA				

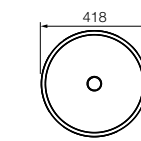

RG ROUND

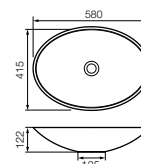

RG OVAL

DOPLŇKY

Popis	Provedení	Typ		Barvy RIGO		Cena
		Kód				
Umyvadlová výpust' Click-Clack	Bílá lesklá	1RGAC001.L301				3 620 Kč
	Barvy RIGO ¹⁾	1RGAC001.L	xxx ¹⁾			3 620 Kč
	Další lakované barvy ²⁾	1RGAC001.LA				
Umyvadlová výpust' s volným průtokem	Bílá lesklá	1RGAC002.L301				3 620 Kč
	Barvy RIGO ¹⁾	1RGAC002.L	xxx ¹⁾			3 620 Kč
	Další lakované barvy ²⁾	1RGAC002.LA				

PŘÍPLATKY DOSTUPNÉ PRO VŠECHNY PRODUKTY V LAKOVANÉM PŘÍPRAVKU

Příplatek za barvy RAL dle Vašeho výběru	Z.COLRAL.001	7 230 Kč
--	--------------	----------

MINERALMARMO ³⁾ VNITŘNÍ / VNĚJŠÍ LESKLÉ PŘÍPRAVKU

STANDARDNÍ BARVY



BÍLÁ LESKLÁ (L301)

RONAL Bathrooms
LAKOVANÉ BARVY (LESKLÉ)
VIZ STRANA 18

BARVY RIGO



CAPPUCCINO (L185)

MACADAMIA (L186)

GRIGIO NOTTE (L187)

VERDE TIMO (L190)

AVORIO (L192)

CENERE (L193)

POZNÁMKY:

- 1) - PŘI OBJEDNÁVCE PROSÍM UVEĎTE BAREVNÝ KÓD RIGO. NAHRAĎTE XXX BAREVNÝM KÓDEM RIGO
- 2) - PŘI OBJEDNÁVCE PROSÍM UVEĎTE BAREVNÝ KÓD LAKOVANÝCH PŘÍPRAVKU. VIZ STR. 18.
- 3) - DETAILS A VYSVĚTLENÍ MATERIÁLŮ VIZ STR. 17

Všechny uvedené ceny jsou bez DPH. Rozměry v mm. Technické změny vyhrazeny. Produkty s individualizovaným provedením nelze vrátit ani vyměnit.

COLOUR VIBES



↑
Vysvětlivky
k piktogramům
naleznete
na vnitřní zadní
straně obálky.



CS 60 x 26 | Umyvadlo ze Solid Surface, vnější matné lakované provedení Terra d'ombra



CS 56 x 37 | Umyvadlo z litého mramoru Mineralmarmo, zelená matná



CS 37 x 37 | Umyvadlo ze Solid Surface, bílá matná

OBJEDNACÍ KÓD NALEZNETE V BĚŽOVÝCH POLÍCH:

1XXLV503.SS.LA = CS 60 x 26 Obdélníkové umyvadlo na desku, 600 x 260 mm, výška 130 mm, bílý Solid Surface s vnější lakovanou barvou

CS | OBDELNÍKOVÉ UMYVADLO NA DESKU ZE SOLID SURFACE NEBO MINERALMARMO

tloušťka umyvadla 10 mm | výpust Ø 45 mm

Model	Rozměry	Výška	Hmotnost (kg)	Provedení	Typ		Barvy		Cena
					Kód				
CS 37 x 37	370 x 370	130	6,1	Matný bílý Solid Surface	1XXLV501.SS.501				5 780 Kč
				Matný bílý Solid Surface s vnějším lakováním ¹⁾	1XXLV501.SS.LA ¹⁾				10 600 Kč
CS 56 x 37	565 x 375	130	6,6	Litý mramor Mineralmarmo ²⁾	1XXLV501.MM.		X		7 590 Kč
				Matný bílý Solid Surface	1XXLV502.SS.501				7 230 Kč
CS 56 x 37	565 x 375	130	10,5	Matný bílý Solid Surface s vnějším lakováním ¹⁾	1XXLV502.SS.LA ¹⁾				12 040 Kč
				Litý mramor Mineralmarmo ²⁾	1XXLV502.MM.		X		9 390 Kč
CS 60 x 26	600 x 260	130	9,2	Matný bílý Solid Surface	1XXLV503.SS.501				6 510 Kč
				Matný bílý Solid Surface s vnějším lakováním ¹⁾	1XXLV503.SS.LA ¹⁾				11 320 Kč
			9,8	Litý mramor Mineralmarmo ²⁾	1XXLV503.MM.		X		8 550 Kč

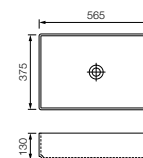

CS 37x37

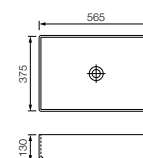

CS 56x37

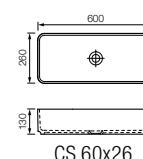

CS 60x26

DOPLŇKY

Popis	Typ		Barvy		Cena
	Kód				
Umyvadlová výpust' CLICK-CLACK, bílý matný solid Surface	1XXAC501.SS.501				2 650 Kč
Umyvadlová výpust' CLICK-CLACK, barevná povrchová úprava (barvy viz str. XXX)	1XXAC501.LA				2 650 Kč
Umyvadlová výpust' CLICK-CLACK pro umyvadlo z Mineralmarmo, v barvě umyvadla ²⁾	1XXAC501.MM.		x		2 650 Kč
Umyvadlová výpust' CLICK-CLACK, chrom	1XXAC118				3 130 Kč
Umyvadlová výpust' s volným průtokem, chrom	1XXAC117				3 620 Kč

PŘÍPLATKY DOSTUPNÉ PRO VŠECHNY PRODUKTY V LAKOVANÉM PŘÍPRAVKU

Příplatek za barvy RAL dle Vašeho výběru	Z.COLRAL.001	7 230 Kč
--	---------------------	----------

SOLID SURFACE ³⁾

VNITŘNÍ

PROVEDENÍ VNĚJŠÍ PROVEDENÍ

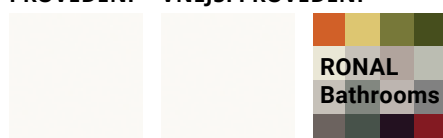

MATNÁ BÍLÁ (SS.501)

MATNÁ BÍLÁ (SS.501)

LAKOVANÉ BARVY (LESKLÉ, MATNÉ) VIZ STRANA 18

MINERALMARMO ³⁾

VNITŘNÍ / VNĚJŠÍ PROVEDENÍ



N=ČERNÁ MATNÁ

Q=ŠEDÁ MATNÁ

V=ZELENÁ MATNÁ

T=TERAKOTA MATNÁ

U=RŮŽOVÁ MATNÁ

POZNÁMKY:

1) - PŘI OBJEDNÁVCE PROSÍM UVEĎTE BAREVNÝ KÓD LAKOVANÝCH PŘÍPRAVKŮ. VIZ STR. 18.

2) - V OBJEDNÁVCE PROSÍM NAHRAĎTE „X“ PÍSMENEM ODPOVÍDÁJÍCÍM ZVOLENÉ BAREVNÉ VARIANTĚ (N, Q, V, T NEBO U) PŘÍPRAVKU MINERALMARMO

3) - DETAILY A VYSVĚTLENÍ MATERIÁLŮ VIZ STR. 17.

Všechny uvedené ceny jsou bez DPH. Rozměry v mm. Technické změny vyhrazeny. Produkty s individualizovaným provedením nelze vrátit ani vyměnit.

COLOUR VIBES



↑
Vysvětlivky
k piktogramům
naleznete
na vnitřní zadní
straně obálky.



CS OVAL 60 x 26 | Umyvadlo ze Solid Surface, bílá matná



CS OVAL 55 x 36 | Umyvadlo ze Solid Surface, vnější matné lakované provedení Blu Oceano



CS OVAL 40 x 28 | Umyvadlo ze Solid Surface, bílá matná



CS ROUND 40 | Umyvadlo z litého mramoru Mineralmarmo, růžová matná

OBJEDNACÍ KÓD NALEZNETE V BĚŽOVÝCH POLÍCH:

1XXLV506.MM.T = CS OVAL 60 x 26 oválné umyvadlo na desku, 600 x 260 mm, výška 130 mm, Mineralmarmo, provedení Terakota matná

CS OVAL/ROUND | UMYVADLO NA DESKU ZE SOLID SURFACE NEBO MINERALMARMO

tloušťka umyvadla 10 mm | výpust Ø 45 mm

Model	Rozměry	Výška	Hmotnost (kg)	Provedení	Typ		Barvy		Cena
					Kód				
CS Oval 40 x 28	400 x 280	130	5.5	Matný bílý Solid Surface	1XXLV504.SS.501				5 300 Kč
				Solid Surface s vnějším lakováním ¹⁾	1XXLV504.SS.LA ¹⁾				10 120 Kč
CS Oval 55 x 36	550 x 360	130	6.9	Litý mramor Mineralmarmo ²⁾	1XXLV504.MM.		x		6 990 Kč
				Matný bílý Solid Surface	1XXLV505.SS.501				5 900 Kč
CS Oval 55 x 36	550 x 360	130	6.9	Solid Surface s vnějším lakováním ¹⁾	1XXLV505.SS.LA ¹⁾				10 720 Kč
				Litý mramor Mineralmarmo ²⁾	1XXLV505.MM.		x		7 710 Kč
CS Oval 60 x 26	600 x 260	130	8	Matný bílý Solid Surface	1XXLV506.SS.501				6 140 Kč
				Solid Surface s vnějším lakováním ¹⁾	1XXLV506.SS.LA ¹⁾				10 960 Kč
CS Oval 60 x 26	600 x 260	130	8	Litý mramor Mineralmarmo ²⁾	1XXLV506.MM.		x		8 070 Kč
				Matný bílý Solid Surface	1XXLV507.SS.501				5 780 Kč
CS Round 40	Ø 400	130	7.6	Solid Surface s vnějším lakováním ¹⁾	1XXLV507.SS.LA ¹⁾				10 600 Kč
				Litý mramor Mineralmarmo ²⁾	1XXLV507.MM.		x		7 590 Kč

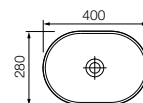

CS OVAL 40X28

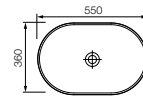

CS OVAL 55X36

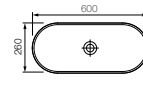

CS 60x26

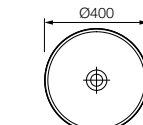

CS 60x26

DOPLŇKY

Popis	Typ		Barvy		Cena
	Kód				
Umyvadlová výpust' CLICK-CLACK, bílý matný solid Surface	1XXAC501.SS.501				2 650 Kč
Umyvadlová výpust' CLICK-CLACK, barevná povrchová úprava (barvy viz str. 19)	1XXAC501.LA				2 650 Kč
Umyvadlová výpust' CLICK-CLACK pro umyvadlo z Mineralmarmo, v barvě umyvadla ²⁾	1XXAC501.MM.		x		2 650 Kč
Umyvadlová výpust' CLICK-CLACK, chrom	1XXAC118				3 130 Kč
Umyvadlová výpust' s volným průtokem, chrom	1XXAC117				3 620 Kč

PŘÍPLATKY DOSTUPNÉ PRO VŠECHNY PRODUKTY V LAKOVANÉM PŘÍPRAVKU

Příplatek za barvy RAL dle Vašeho výběru	Z.COLRAL.001	7 230 Kč
--	---------------------	----------

SOLID SURFACE ³⁾

VNITŘNÍ PŘÍPRAVKU VNĚJŠÍ PŘÍPRAVKU

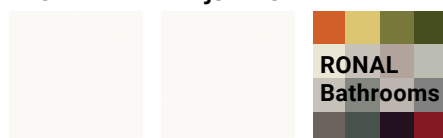

MATNÁ BÍLÁ (SS.501)

MATNÁ BÍLÁ (SS.501)

LAKOVANÉ BARVY (LESKLÉ, MATNÉ) VIZ STRANA 18

MINERALMARMO ³⁾

VNITŘNÍ / VNĚJŠÍ PŘÍPRAVKU



N=ČERNÁ MATNÁ

Q=ŠEDÁ MATNÁ

V=ZELENÁ MATNÁ

T=TERAKOTA MATNÁ

U=RŮŽOVÁ MATNÁ

POZNÁMKY:

1) - PŘI OBJEDNÁVCE PROSÍM UVEĎTE BAREVNÝ KÓD LAKOVANÝCH PŘÍPRAVKU. VIZ STR. 18.

2) - V OBJEDNÁVCE PROSÍM NAHRAĎTE „X“ PÍSMENEM ODPOVÍDÁJÍCÍM ZVOLENÉ BAREVNÉ VARIANTĚ (N, Q, V, T NEBO U) PŘÍPRAVKU MINERALMARMO

3) - DETAILY A VYSVĚTLENÍ MATERIÁLŮ VIZ STR. 17.

Všechny uvedené ceny jsou bez DPH. Rozměry v mm. Technické změny vyhrazeny. Produkty s individualizovaným provedením nelze vrátit ani vyměnit.

SHAPES



↑
Vysvětlivky
k piktogramům
naleznete
na vnitřní zadní
straně obálky.



TW OVAL 57 x 40 | Umyvadlo ze Solid Surface, vnější matné lakované provedení Blu Mediterraneo



TW OVAL 57 x 33 | Umyvadlo ze Solid Surface, bílá matná



TW 59 x 35 | Umyvadlo ze Solid Surface, bílá matná



TW ROUND 42 | Umyvadlo ze Solid Surface, bílá matná

OBJEDNACÍ KÓD NALEZNETE V BĚŽOVÝCH POLÍCH:

1XXLV508.SS.501 = TW OVAL 57 x 40 umyvadlo, 570 x 405 mm, výška 145 mm, bílá matná Solid Surface

TW OVAL / TW | OVÁLNÉ UMYVADLO NA DESKU ZE SOLID SURFACE

tloušťka umyvadla 10 mm | výpust' Ø 45 mm

Model	Rozměry	Výška	Hmotnost (kg)	Barvy	Typ		Cena
					Kód		
TW Oval 57 x 40	570 x 405	145	8.50	Matná bílá	1XXLV508.SS.501		6 020 Kč
				Matná bílá s vnějším lakováním ¹⁾	1XXLV508.SS.LA ¹⁾		10 840 Kč
TW Oval 49 x 34	495 x 345	150	6.80	Matná bílá	1XXLV510.SS.501		5 540 Kč
				Matná bílá s vnějším lakováním ¹⁾	1XXLV510.SS.LA ¹⁾		10 360 Kč
TW 59 x 35	596 x 353	118	5.70	Matná bílá	1XXLV511.SS.501		5 180 Kč
				Matná bílá s vnějším lakováním ¹⁾	1XXLV511.SS.LA ¹⁾		10 000 Kč
TW Oval 57 x 33	572 x 337	178	5.70	Matná bílá	1XXLV512.SS.501		5 540 Kč
				Matná bílá s vnějším lakováním ¹⁾	1XXLV512.SS.LA ¹⁾		10 360 Kč

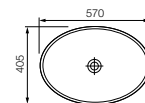

TW OVAL 57X40

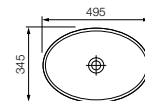

TW OVAL 49X34

TW ROUND | KRUHOVÉ UMYVADLO NA DESKU ZE SOLID SURFACE

tloušťka umyvadla 10 mm | výpust' Ø 45 mm

Model	Rozměry	Výška	Hmotnost (kg)	Barvy	Typ		Cena
					Kód		
TW Round 40	Ø 400	145	5.50	Matná bílá	1XXLV509.SS.501		5 060 Kč
				Matná bílá s vnějším lakováním ¹⁾	1XXLV509.SS.LA ¹⁾		9 880 Kč
TW Round 42	Ø 420	140	5	Matná bílá	1XXLV513.SS.501		5 180 Kč
				Matná bílá s vnějším lakováním ¹⁾	1XXLV513.SS.LA ¹⁾		10 000 Kč

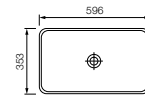

TW 59X35

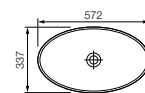

TW OVAL 57X33

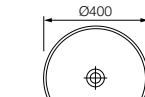

TW ROUND Ø40

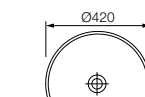

TW ROUND Ø42

DOPLŇKY

Popis	Typ		Cena
	Kód		
Umyvadlová výpust' CLICK-CLACK, bílý matný Solid Surface	1XXAC501.SS.501		2 650 Kč
Umyvadlová výpust' CLICK-CLACK, barevná povrchová úprava (barvy viz str. 19) ¹⁾	1XXAC501.LA		2 650 Kč
Umyvadlová výpust' CLICK-CLACK, chrom	1XXAC118		3 130 Kč
Umyvadlová výpust' s volným průtokem, chrom	1XXAC117		3 620 Kč

PŘÍPLATKY DOSTUPNÉ PRO VŠECHNY PRODUKTY V LAKOVANÉM PROVEDENÍ

Příplatek za barvy RAL dle Vašeho výběru	Z.COLRAL.001	7 230 Kč
--	--------------	----------

SOLID SURFACE ²⁾

VNITŘNÍ PROVEDENÍ VNĚJŠÍ PROVEDENÍ

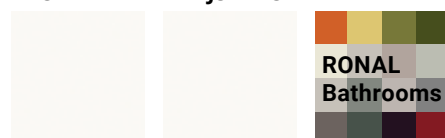

MATNÁ BÍLÁ (SS.501)

MATNÁ BÍLÁ (SS.501)

LAKOVANÉ BARVY (LESKLÉ, MATNÉ) VIZ STRANA 18

POZNÁMKY:

1) - PŘI OBJEDNÁVCE PROSÍM UVEĎTE BAREVNÝ KÓD LAKOVANÝCH PROVEDENÍ. VIZ STR. 18.

2) - DETAILS A VYSVĚTLENÍ MATERIÁLŮ VIZ STR. 17.

Všechny uvedené ceny jsou bez DPH. Rozměry v mm. Technické změny vyhrazeny. Produkty s individualizovaným provedením nelze vrátit ani vyměnit.

SHAPES



↑
Vysvětlivky
k piktogramům
naleznete
na vnitřní zadní
straně obálky.



FO 40 X 20 | Nástěnné umyvadlo ze Solid Surface, bílá matná



FO 36 X 18 | Nástěnné umyvadlo ze Solid Surface, bílá matná

OBJEDNACÍ KÓD NALEZNETE V BĚŽOVÝCH POLÍCH:

1XXLV600.SS.LA (LO.128) = FO 40 x 20 Nástěnné umyvadlo, 400 x 200 mm, výška 100 mm, Solid Surface s vnějším matným lakováním Grigio argento

FO | OBDÉLNÍKOVÉ UMYVADLO (NÁSTĚNNÉ NEBO NA DESKU) ZE SOLID SURFACE ^{1) 2)}

tloušťka umyvadla 10 mm | výpust' Ø 45 mm.

Model	Rozměry	Výška	Hmotnost (kg)	Barvy	Typ		Cena
					Kód		
FO 40 x 20	400 x 200	100	5	Matná bílá	1XXLV600.SS.501		5 060 Kč
				Matná bílá s vnějším lakováním ¹⁾			1XXLV600.SS.LA
FO 36 x 18	360 x 180	090	4	Matná bílá	1XXLV601.SS.501		5 060 Kč
				Matná bílá s vnějším lakováním ¹⁾			1XXLV601.SS.LA

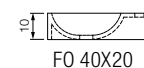
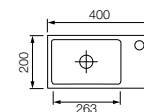

FO 40X20

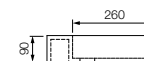
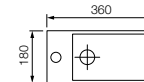

FO 36X18

DOPLŇKY

Popis	Typ		Cena
	Kód		
Umyvadlová výpust' CLICK-CLACK, bílý matný solid Surface	1XXAC501.SS.501		2 650 Kč
Umyvadlová výpust' CLICK-CLACK, barevná povrchová úprava (barvy viz str. 19) ¹⁾	1XXAC501.LA		2 650 Kč
Umyvadlová výpust' CLICK-CLACK, chrom	1XXAC118		3 130 Kč
Umyvadlová výpust' s volným průtokem, chrom	1XXAC117		3 620 Kč

PŘÍPLATKY DOSTUPNÉ PRO VŠECHNY PRODUKTY V LAKOVANÉM PROVEDENÍ

Příplatek za barvy RAL dle Vašeho výběru	Z.COLRAL.001	7 230 Kč
--	--------------	----------

SOLID SURFACE ²⁾

VNITŘNÍ

PROVEDENÍ VNĚJŠÍ PROVEDENÍ

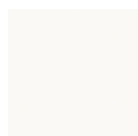

MATNÁ BÍLÁ (SS.501)

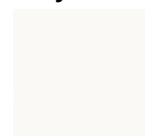

MATNÁ BÍLÁ (SS.501)



RONAL
Bathrooms

LAKOVANÉ BARVY (LESKLÉ, MATNÉ)
VIZ STRANA 18

POZNÁMKY:

1) - PŘI OBJEDNÁVCE PROŠÍM UVEĎTE BAREVNÝ KÓD LAKOVANÝCH PROVEDENÍ. VIZ STR. 18.

2) - DETAILS A VYSVĚTLENÍ MATERIÁLŮ VIZ STR. 17

Všechny uvedené ceny jsou bez DPH. Rozměry v mm. Technické změny vyhrazeny. Produkty s individualizovaným provedením nelze vrátit ani vyměnit.

KULATÉ ZRCADLO S LED PODSVÍCENÍM (4000K)

černý kovový rám



Průměr (mm)	Tloušťka (mm)	Objednací kód	Cena
600	40	1XXSP124	13 010 Kč
800	40	1EBSP515	14 690 Kč
1000	40	1EBSP516	16 380 Kč
1400	40	1XXSP302	21 420 Kč

POLIČKA PRO KULATÉ ZRCADLO

šířka 900 mm (380 mm (v zrcadle) + 520 mm (vedle zrcadla))

PŘI OBJEDNÁNÍ PROSÍM UVEĎTE KÓD BARVY / POVRCHOVÉ ÚPRAVY, VIZ STRANA 21.



Celková šířka (mm)	Provedení	Objednací kód	Cena
900	Lakování	1EBME040LA ¹⁾	6 260 Kč
	Dřevo	1EBME040WO ²⁾	6 260 Kč
	Gres	1EBME040GR ²⁾	23 840 Kč

SPECIÁLNÍ KULATÉ ZRCADLO S PODSVÍCENÍM (S VÝŘEZEM VPRAVO NEBO VLEVO)

černý kovový rám | tloušťka 40 mm | výřez: šířka 740 mm, výška 200 mm

PŘI OBJEDNÁNÍ PROSÍM UVEĎTE UMÍSTĚNÍ VÝŘEZU (VPRAVO / VLEVO).



Průměr (mm)	Objednací kód	Cena
Ø1400 mm	1XXSP300	27 880 Kč

KULATÉ ZRCADLO S LED PODSVÍCENÍM (4000K)

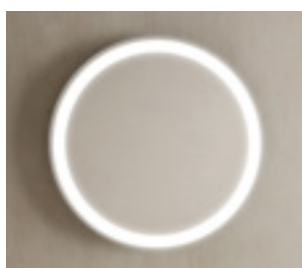

Průměr (mm)	Tloušťka (mm)	Objednací kód	Cena
600	40	1BSSP507	10 360 Kč

OVÁLNÉ ZRCADLO S PODSVÍCENÍM

černý kovový rám | tloušťka 62 mm.



Šířka (mm)	Výška (mm)	Objednací kód	Cena
550	1100	1XXSP301	16 910 Kč

ZRCADLO S OBVODOVÝM LED OSVĚTLENÍM (4000K)



Šířka (mm)	Výška (mm)	Tloušťka (mm)	Objednací kód	Cena
800	800	35	1AMSP001	18 210 Kč
1000	800	35	1AMSP002	21 450 Kč
1200	800	35	1AMSP003	24 690 Kč
1400	800	35	1AMSP004	27 920 Kč

ZRCADLO NA MÍRU

Tloušťka 35 mm.

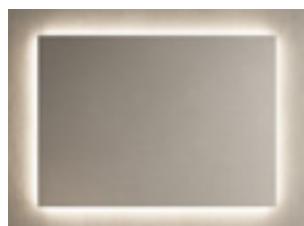

Popis	Objednací kód	Cena
Zrcadlo na míru Cena za m²	1XXSP999	12 520 Kč
Obvodové LED osvětlení Cena za běžný metr	1XXLU048	3 380 Kč
LED bodové světlo šířka 350mm	1XXLU049	5 660 Kč
LED bodové světlo šířka 550mm	1XXLU050	7 350 Kč

LAKOVANÁ POLIČKA PRO OBDÉLNÍKOVÉ ZRCADLO A LAKOVANÁ NÁSTĚNNÁ POLIČKA

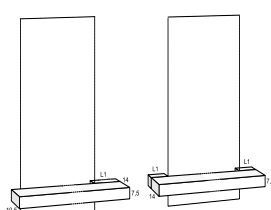

Popis	Objednací kód	Cena za běžný metr
Polička s jedním nástěnným uchycením * (levé nebo pravé) od délky 650 do 2000 mm L1 : 350, 400, 500, 550, 650, 700, 750, 800, 950, 1100 mm	1XXME006 ³⁾	13 730 Kč
Polička se dvěma nástěnnými uchyceními (levé a pravé) od šířky 650 do 2000 mm L1 : 150, 350, 400, 500, 550, 650, 700, 750, 800, 950, 1100 mm	1XXME007 ³⁾	15 890 Kč
Nástěnná polička šířky 400 - 2000 mm	1XXME010 ³⁾	12 280 Kč
Příplatek za lakovanou barvu RAL CLASSIC dle výběru L1 : nástěnné uchycení z nerezové oceli. Při objednávce uveďte požadovanou velikost a umístění.	Z.COLRAL.001	7 230 Kč

* U poličky širší než 1600 mm musí být rozměr L1 (uchycení na stěně) alespoň 500 mm.

SPODNÍ DRŽÁK RUČNÍKU CHROMOVANÝ

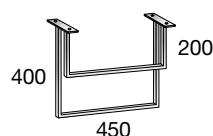

Šířka (mm)	Výška (mm)	Objednací kód	Cena
450	200 a 400	1XXAC077	7 710 Kč

DRŽÁK NA RUČNÍKY LZE KOMBINOVAT POUZE S POLIČKOU PRO OBDÉLNÍKOVÉ ZRCADLO (1XXME006 A 1XXME007) A NÁSTĚNNÝMI POLIČKAMI (1XXME010).

ZRCADLO S POLIČKOU A ZABUDOVANÝM LED OSVĚTLENÍM (4000K)

rám a polička z lakovaného černého hliníku | hloubka zrcadla 45 mm | hloubka poličky 130 mm



Šířka (mm)	Výška (mm)	Objednací kód	Cena
600	800	1BSSP511	16 980 Kč

ZRCADLO SE ZABUDOVANÝM LED OSVĚTLENÍM (6000K)



Šířka (mm)	Výška (mm)	Tloušťka (mm)	Objednací kód	Cena
800	700	35	1BSSP508	8 670 Kč
1000	700	35	1BSSP509	10 480 Kč
1200	700	35	1BSSP510	11 320 Kč

POZNÁMKY PRO STRANY 486-487

- 1) - PŘI OBJEDNÁVCE UVEĎTE KÓD BARVY Z NABÍDKY LAKOVANÝCH POVRCHŮ KAROL (PŘÍPLATEK 7230 Kč BEZ DPH ZA LAKOVANÉ BARVY RAL CLASSIC). VIZ STRANA 21.
- 2) - PŘI OBJEDNÁVCE PROSÍM SPECIFIKUJTE PŘÍPRAVU. VIZ STRANA 21
- 3) - PŘI OBJEDNÁVCE PROSÍM SPECIFIKUJTE KÓD PŘÍPRAVY (LAKOVANÉ POVRCHY NEBO DŘEVO) VIZ STRANA 21.

Všechny uvedené ceny jsou bez DPH. Rozměry v mm. Technické změny vyhrazeny. Produkty s individualizovaným provedením nelze vrátit ani vyměnit.

ZRCADLA A POLIČKY

ZRCADLOVÉ SKŘÍŇKY MOVE

výška 680 mm | hloubka 141 mm

Popis	Šířka	Provedení	Base		Cena
			Objednací kód		
Zrcadlová skříňka se zabudovaným LED osvětlením Zrcadlo šířka 600 mm	1200	Lakování ²⁾	1KUSP001LA ¹⁾		52 130 Kč
		Dřevo ²⁾	1KUSP001WO		55 260 Kč
		Kov ²⁾	1KUSP001ME		57 540 Kč
		Gres ²⁾	1KUSP001GR		60 190 Kč
Zrcadlová skříňka se zabudovaným LED osvětlením Zrcadlo šířka 600 mm	1400	Lakování ²⁾	1KUSP007LA ¹⁾		56 460 Kč
		Dřevo ²⁾	1KUSP007WO		60 190 Kč
		Kov ²⁾	1KUSP007ME		62 240 Kč
		Gres ²⁾	1KUSP007GR		65 490 Kč
Zrcadlová skříňka se zabudovaným LED osvětlením Zrcadlo šířka 800 mm	1400	Lakování ²⁾	1KUSP002LA ¹⁾		58 390 Kč
		Dřevo ²⁾	1KUSP002WO		62 120 Kč
		Kov ²⁾	1KUSP002ME		64 160 Kč
		Gres ²⁾	1KUSP002GR		67 410 Kč
Zrcadlová skříňka se zabudovaným LED osvětlením Zrcadlo šířka 800 mm	1600	Lakování ²⁾	1KUSP003LA ¹⁾		60 310 Kč
		Dřevo ²⁾	1KUSP003WO		64 410 Kč
		Kov ²⁾	1KUSP003ME		66 810 Kč
		Gres ²⁾	1KUSP003GR		70 180 Kč
Zrcadlová skříňka se zabudovaným LED osvětlením Zrcadlo šířka 800 mm	1800	Lakování ²⁾	1KUSP008LA ¹⁾		63 920 Kč
		Dřevo ²⁾	1KUSP008WO		68 620 Kč
		Kov ²⁾	1KUSP008ME		71 030 Kč
		Gres ²⁾	1KUSP008GR		74 760 Kč
Zrcadlová skříňka se zabudovaným LED osvětlením Zrcadlo šířka 1000 mm	1800	Lakování ²⁾	1KUSP004LA ¹⁾		66 330 Kč
		Dřevo ²⁾	1KUSP004WO		71 030 Kč
		Kov ²⁾	1KUSP004ME		73 430 Kč
		Gres ²⁾	1KUSP004GR		77 170 Kč
Zrcadlová skříňka se zabudovaným LED osvětlením Zrcadlo šířka 1000 mm	2000	Lakování ²⁾	1KUSP005LA ¹⁾		68 260 Kč
		Dřevo ²⁾	1KUSP005WO		73 430 Kč
		Kov ²⁾	1KUSP005ME		75 960 Kč
		Gres ²⁾	1KUSP005GR		80 050 Kč
Zrcadlová skříňka se zabudovaným LED osvětlením Zrcadlo šířka 1200 mm	2000	Lakování ²⁾	1KUSP006LA ¹⁾		70 180 Kč
		Dřevo ²⁾	1KUSP006WO		75 360 Kč
		Kov ²⁾	1KUSP006ME		77 890 Kč
		Gres ²⁾	1KUSP006GR		81 980 Kč

NÁSTĚNNÁ POLIČKA

výška 90 mm | hloubka 126 mm

Provedení	Délka	Objednací kód		Cena
		Polička	Polička s LED osvětlením	
Lakování ²⁾	600	1KUME001LA ¹⁾	1KUME011LA ¹⁾	9 030 / 13 010 Kč
Dřevo ²⁾		1KUME001WO	1KUME011WO	10 600 / 14 570 Kč
Kov ²⁾		1KUME001ME	1KUME011ME	12 890 / 16 860 Kč
Gres ²⁾		1KUME001GR	1KUME011GR	13 610 / 17 580 Kč
Lakování ²⁾	800	1KUME002LA ¹⁾	1KUME012LA ¹⁾	9 760 / 14 210 Kč
Dřevo ²⁾		1KUME002WO	1KUME012WO	11 920 / 16 380 Kč
Kov ²⁾		1KUME002ME	1KUME012ME	13 850 / 18 300 Kč
Gres ²⁾		1KUME002GR	1KUME012GR	15 410 / 19 870 Kč
Lakování ²⁾	1000	1KUME003LA ¹⁾	1KUME013LA ¹⁾	10 480 / 15 290 Kč
Dřevo ²⁾		1KUME003WO	1KUME013WO	13 130 / 17 940 Kč
Kov ²⁾		1KUME003ME	1KUME013ME	15 170 / 19 990 Kč
Gres ²⁾		1KUME003GR	1KUME013GR	16 980 / 21 790 Kč
Lakování ²⁾	1200	1KUME004LA ¹⁾	1KUME014LA ¹⁾	11 080 / 16 010 Kč
Dřevo ²⁾		1KUME004WO	1KUME014WO	14 210 / 19 140 Kč
Kov ²⁾		1KUME004ME	1KUME014ME	16 500 / 21 430 Kč
Gres ²⁾		1KUME004GR	1KUME014GR	19 140 / 24 080 Kč
Lakování ²⁾	1400	1KUME005LA ¹⁾	1KUME015LA ¹⁾	11 920 / 17 220 Kč
Dřevo ²⁾		1KUME005WO	1KUME015WO	15 650 / 20 950 Kč
Kov ²⁾		1KUME005ME	1KUME015ME	17 700 / 23 000 Kč
Gres ²⁾		1KUME005GR	1KUME015GR	20 950 / 26 250 Kč
Lakování ²⁾	1600	1KUME006LA ¹⁾	1KUME016LA ¹⁾	12 400 / 17 940 Kč
Dřevo ²⁾		1KUME006WO	1KUME016WO	16 500 / 22 030 Kč
Kov ²⁾		1KUME006ME	1KUME016ME	18 900 / 24 440 Kč
Gres ²⁾		1KUME006GR	1KUME016GR	22 270 / 27 810 Kč
Lakování ²⁾	1800	1KUME007LA ¹⁾	1KUME017LA ¹⁾	13 730 / 19 390 Kč
Dřevo ²⁾		1KUME007WO	1KUME017WO	18 420 / 24 080 Kč
Kov ²⁾		1KUME007ME	1KUME017ME	20 830 / 26 490 Kč
Gres ²⁾		1KUME007GR	1KUME017GR	24 560 / 30 220 Kč
Lakování ²⁾	2000	1KUME008LA ¹⁾	1KUME018LA ¹⁾	14 330 / 20 470 Kč
Dřevo ²⁾		1KUME008WO	1KUME018WO	19 510 / 25 640 Kč
Kov ²⁾		1KUME008ME	1KUME018ME	22 030 / 28 170 Kč
Gres ²⁾		1KUME008GR	1KUME018GR	26 130 / 32 270 Kč
Lakování ²⁾	2200	1KUME009LA ¹⁾	1KUME019LA ¹⁾	15 050 / 21 310 Kč
Dřevo ²⁾		1KUME009WO	1KUME019WO	20 710 / 26 970 Kč
Kov ²⁾		1KUME009ME	1KUME019ME	23 480 / 29 740 Kč
Gres ²⁾		1KUME009GR	1KUME019GR	28 050 / 34 310 Kč
Lakování ²⁾	2400	1KUME010LA ¹⁾	1KUME020LA ¹⁾	15 890 / 22 390 Kč
Dřevo ²⁾		1KUME010WO	1KUME020WO	22 150 / 28 650 Kč
Kov ²⁾		1KUME010ME	1KUME020ME	24 920 / 31 420 Kč
Gres ²⁾		1KUME010GR	1KUME020GR	29 860 / 36 360 Kč

OTOČNÁ ZRCADLOVÁ SKŘÍŇKA

výška 1650 mm | šířka 450 mm | hloubka 100 mm (25 + 75 mm)

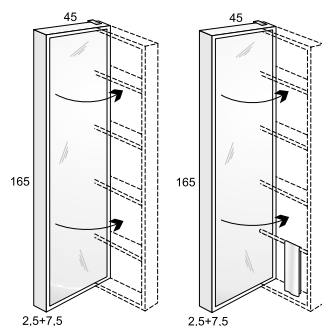

Popis	Provedení	Objednací kód	Cena
Otočná zrcadlová skříňka s 4 poličkami (pravá/levá)	Lakování	1XXSP025.LA ¹⁾	56 220 Kč
	Dřevo	1XXSP025W0	60 670 Kč
Otočná zrcadlová skříňka s 3 poličkami a držákem ručníků (pravá/levá)	Lakování	1XXSP026.LA ¹⁾	56 220 Kč
	Dřevo	1XXSP026W0	60 670 Kč

OTOČNÁ ZRCADLOVÁ SKŘÍŇKA S 3 POLIČKAMI

výška 900 mm



Šířka (mm)	Hloubka (mm)	Objednací kód	Cena
450	100	1XXSP024	35 270 Kč

ZRCADLO S KOVOVÝM RÁMEM

výška 900 mm | délka 460 mm | hloubka 140 mm



Popis	Objednací kód	Cena
Zrcadlo s kovovým rámem	1XXSP105	19 390 Kč
Zrcadlo s kovovým rámem a LED osvětlením, 9 W, IP20, bez vypínače	1XXSP104	24 200 Kč

POZNÁMKY PRO STRANY 488-489

1) - PŘI OBJEDNÁVCE UVEĎTE KÓD BARVY Z NABÍDKY LAKOVANÝCH POVRCHŮ KAROL (PŘÍPLATEK 7230 Kč BEZ DPH ZA LAKOVANÉ BARVY RAL CLASSIC). VIZ STRANA 21.

2) - PŘI OBJEDNÁVCE PROSÍM SPECIFIKUJTE KÓD PROVEDENÍ. VIZ STRANA 21.

Všechny uvedené ceny jsou bez DPH. Rozměry v mm. Technické změny vyhrazeny. Produkty s individualizovaným provedením nelze vrátit ani vyměnit.

VOLITELNÉ PŘÍSLUŠENSTVÍ

DOPLŇKY, ČISTICÍ PROSTŘEDKY, PLASTOVÁ TĚSNĚNÍ A PROFILY

Pravidelné čištění a údržba Vaší sprchy Vám zajistí krásu a bezproblémový provoz po mnoho let. Užitečné příslušenství, jako je například sklopné sprchové sedátko nebo kombinace držáku na ručník a skleněné poličky, zvyšuje komfort sprchování a jsou užitečnými doplňky v koupelně.

V neposlední řadě včasná výměna opotřebovaných těsnění zajistí hladké fungování sprchových koutů a umožní Vám vychutnat si požitek ze sprchování po mnoho let.

Doplňky :

Sprchová sedátka	492
Příslušenství pro vaničky	492
Čisticí prostředky	493
Držáky ručníku / skleněné poličky	494
Vodorovné vzpěry	495
Stropní vzpěry	497
Rohové vzpěry	498
Díly	499
Plastová těsnění / plastová krycí lišta	500-503
Magnetická těsnění	504
Doplňkové profily	505-508
Instalační sety, prahové lišty	509-510
Sady černých těsnění	511-513





VOLITELNÉ PŘÍSLUŠENSTVÍ

DUS1 | SPRCHOVÉ SEDÁTKO COMFORT

praktické sprchové sedátko s jednoduchou montáží na zeď | sklápění nahoru | max. zatížení do 120 kg | bílá nebo tmavě šedá barva | vč. montážního materiálu

Popis	Šířka A	Hloubka sedáku B	Hloubka celkem C	Barva	Kód	Cena
Souměrně tvarované sprchové sedátko COMFORT poskytuje pohodlí a bezpečnost při sprchování. Pokud se sedátko nepoužívá, lze ho přiklopit na zeď. Ergonomický povrch sedáčka je snadno čistitelný. Maximální zatížení sedáčka je 120 kg a svým provedením vyhovuje směrnice pro lékařská opatření.	325	280	325	tmavě šedá/ aluchrom	DUS1S	4 390 Kč
	325	280	325	bílá/aluchrom	DUS1W	4 390 Kč

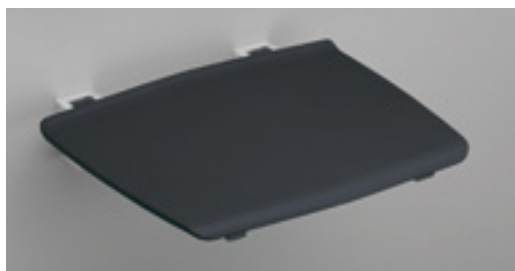
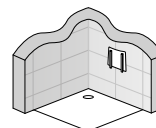
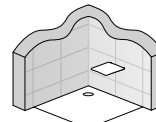
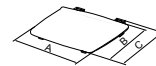

SPRCHOVÉ SEDÁTKO Z HARDLITE

2 provedení

Popis	Šířka	Hloubka sedáku	Výška	Barva	Kód	Cena
Designové sedátko do sprchy pro optimální komfort. Maximální zatížení sedáčka je 150 kg	385	210	400	bílá	ACC0387	5 480 Kč
HardLite je Solid Surface, což je kompozitní materiál složený z derivátu bauxitu ATH (aluminium trihydrát) a akrylové nebo polyesterové pryskyřice.	395	220	390	transparentní	ACC00TE	4 380 Kč



VOLITELNÉ PŘÍSLUŠENSTVÍ PRO VANIČKY

Clean & Shine - čistící a ochranná pasta na vaničky z litého mramoru

CLEAN & SHINE čistící pasta: leští a chrání povrchy v koupelně bez poškození. Tvrdým povrchům, jako jsou chrom, porcelán, plast, litý mramor či skla, dodá krásný lesk.









		Typ	Cena
Objem	Kód		
110 ml	CSHINE		410 Kč



			Typ	Cena
Typová řada	Barva vaničky	Popis	Barva	Kód
AIR, CALCE, DUNE	Opravná sada pro Mineralite Ideální pro opravu poškrábaných nebo odštipnutých povrchů		Bílá	ACC0412
			Konopí	ACC0416
			Písková	ACC0414
			Antracitově šedá	ACC0413
			Betonově šedá	ACC0415
				2 380 Kč

ČISTICÍ PROSTŘEDKY

PRODUKTY
SKLADEM









		Typ	Cena
RONAL „Protect Cleaner“ <ul style="list-style-type: none"> • Čistící a pečující prostředek pro sprchové zástěny (skla, profily i panty) • Účinná ochrana a péče pro skla s antiplakovou úpravou AQUAPERLE • Hygienické čištění s příjemně svěží vůní 		Objem	Kód
		500 ml	17223.2
RONAL „Glass Cleaner“ <ul style="list-style-type: none"> • Speciální čistící prostředek na skla sprchových zástěn RONAL • Propůjčuje skleněným povrchům trvale zářivý lesk • Čistí bez šmouh a je obzvláště jemný 		Objem	Kód
		500 ml	17224.2
RONAL „Power Cleaner“ <ul style="list-style-type: none"> • Čistící prostředek pro sprchové zástěny RONAL (skla, profily i panty) • Vysoce účinný k odstranění usazené špíny a vodního kamene • Obzvláště vhodný na čištění skel s antiplakovou úpravou AQUAPERLE 		Objem	Kód
		500 ml	17225.2
RONAL - kovová stěrka <ul style="list-style-type: none"> • Luxusní stěrka z nerez oceli pro snadné a rychlé čištění skel • Dvojitá gumová stěrka pro vyšší přilnavost • Součástí balení: háček s gumovou podložkou pro skleněné stěny 		Šířka	Kód
		200 mm	13039.10 (chrom)
			13039.06 (černá matná)
Stěrka RONAL plastová <ul style="list-style-type: none"> • Praktická stěrka pro snadné a rychlé čištění skel • Balení po 10 ks; pouze celé balení 		Šířka	Kód
		200 mm	13017.10 Sada 10 kusů
RONAL - prachovka <ul style="list-style-type: none"> • Čistící příslušenství z mikrovlákna 		Kód	
			13038
RONAL opravná sada Opravná sada na bílé vaničky z litého mramoru (dvousložkový epoxidový tmel)		Kód	
			REPAIRKIT

DRŽÁK RUČNÍKU / SKLENĚNÁ POLIČKA / STOJAN VČETNĚ POLIČEK A DRŽÁKU RUČNÍKU
**PRODUKTY
SKLADEM**

Typová řada	Popis	Typ	Cena	
			Kód	
PUR	Držák ručníku ¹⁾ šířka 400 mm		PS2.10.400 (chrom)	2 660 Kč
	Držák ručníku ¹⁾ šířka 600 mm		PS2.10.600 (chrom)	2 660 Kč
PUR	Skleněná polička ¹⁾ šířka 400 mm		PT2.10.400 (chrom)	2 930 Kč
	Skleněná polička ¹⁾ šířka 600 mm		PT2.10.600 (chrom)	2 930 Kč
PUR	Držák ručníku + skleněná polička ¹⁾ šířka 400 mm		PST2.10.400 (chrom)	5 040 Kč
	Držák ručníku + skleněná polička ¹⁾ šířka 600 mm		PST2.10.600 (chrom)	5 040 Kč
EASY 2.0 EASY AMALIA ORIANA	Stojan včetně poliček a držáku ručníku NA STĚNU Skládá se z nosného (hliníkového) profilu (délka 1000 mm), 2 poliček, 1 mýdlenky. Modulární příslušenství.		KASW2.06.1000 (černá matná)	4 100 Kč
			KASW2.09.1000 (bílá matná)	4 100 Kč
			KASW2.50.1000 (aluchrom)	4 100 Kč
EASY 2.0 EASY	Stojan včetně poliček a držáku ručníku UMÍSTĚNO VPŘEDU Skládá se z nosného (hliníkového) profilu (délka 1000 mm), 2 poliček, 1 mýdlenky. Modulární příslušenství.		KASF2.06.1000 (černá matná)	5 430 Kč
			KASF2.09.1000 (bílá matná)	5 430 Kč
			KASF2.50.1000 (aluchrom)	5 430 Kč
EASY 2.0 EASY AMALIA ORIANA	Box na doplňky Umožňuje udržovat různé doplňky v suchu (brýle, šperky atd.). Odnímatelný úložný box včetně krytu. Odtokový systém, který zabraňuje usazování vody uvnitř stěny.		KABC.06 (černá matná)	2 000 Kč
			KABC.09 (bílá matná)	2 000 Kč
			KABC.50 (aluchrom)	2 000 Kč







POZNÁMKY
1) - POUZE PRO BOČNÍ STĚNU VE ZVLÁŠTNÍM ROZMĚRU. MINIMÁLNÍ ŠÍŘKA BOČNÍ STĚNY 750 MM. DRŽÁK RUČNÍKU I SKLENĚNOU POLIČKU JE NEZBYTNÉ OBJEDNAT SPOLU SE SPRCHOVOU ZÁSTĚNOU.

VODOROVNÉ VZPĚRY

Typová řada	Popis	Typ	Cena	
			Kód	
PUR	Vodorovná vzpěra , lze zkrátit na míru zeď - sklo, délka 1250 mm		SMG2.10.1250 (chrom)	3 520 Kč
PUR	Vodorovná vzpěra , lze zkrátit na míru zeď - sklo + T-kus, délka 1600 mm		SMGT2.10.1600 (chrom)	4 910 Kč
PUR	Vodorovná vzpěra , lze zkrátit na míru zeď - zeď + T-kus, délka 1600 mm		SMMT2.10.1600 (chrom)	4 910 Kč
PUR	Vodorovná vzpěra , lze zkrátit na míru zeď - zeď + T-kus, délka 2000 mm		SMMT2.10.2000 (chrom)	4 910 Kč
PUR	Vodorovná vzpěra , lze zkrátit na míru sklo - sklo, délka 1250 mm		SGG2.10.1250 (chrom)	3 520 Kč
PUR	Vodorovná vzpěra , lze zkrátit na míru sklo - sklo + T-kus, délka 1600 mm		SGGT2.10.1600 (chrom)	3 520 Kč
SOLINO	Vodorovná vzpěra , lze zkrátit na míru zeď - sklo, délka 1500 mm		SMGS.06.1500 (černá matná)	2 160 Kč
			SMGS.50.1500 (aluchrom)	
			SMGS.13.1500 (gold brushed)	
			SMGS.25.1500 (nickel brushed)	
			SMGS.26.1500 (gun metal brushed)	
SOLINO	Vodorovná vzpěra , lze zkrátit na míru zeď - sklo + T-kus, délka 1500 mm		SMGS.27.1500 (copper brushed)	2 410 Kč
			SMGTS.06.1500 (černá matná)	
			SMGTS.50.1500 (aluchrom)	
			SMGTS.13.1500 (gold brushed)	
			SMGTS.25.1500 (nickel brushed)	
			SMGTS.26.1500 (gun metal brushed)	3 320 Kč
			SMGTS.27.1500 (copper brushed)	
			SMGTS.2.06.1500 (černá matná)	
			SMGTS2.50.1500 (aluchrom)	2 880 Kč
			SMGTS.213.1500 (gold brushed)	
			SMGTS2.25.1500 (nickel brushed)	
SMGTS2.26.1500 (gun metal brushed)				
	Vodorovná vzpěra , lze zkrátit na míru zeď - sklo + T-kus, délka 1600 mm (pro SOL31+SOLT3)		SMGTS2.27.1500 (copper brushed)	3 320 Kč



Ceny v Kč bez DPH. Rozměry v mm. Technické úpravy nejsou vyloučeny.

VODOROVNÉ VZPĚRY

Typová řada	Popis	Typ	Cena	
			Kód	
SOLINO	Vodorovná vzpěra , lze zkrátit na míru zeď - zeď + T-kus, délka 1500 mm		SMMS.06.1500 (černá matná)	2 560 Kč
			SMMS.50.1500 (aluchrom)	
			SMMS.13.1500 (gold brushed)	
			SMMS.25.1500 (nickel brushed)	
			SMMS.26.1500 (gun metal brushed)	
			SMMS.27.1500 (copper brushed)	
	Vodorovná vzpěra , lze zkrátit na míru zeď - zeď + T-kus, délka 1500 mm pro SOL31		SMMS2.06.1500 (černá matná)	2 560 Kč
			SMMS2.50.1500 (aluchrom)	
			SMMS2.13.1500 (gold brushed)	
			SMMS2.25.1500 (nickel brushed)	
			SMMS2.26.1500 (gun metal brushed)	
			SMMS2.27.1500 (copper brushed)	
ANNEA	Vodorovná vzpěra , lze zkrátit na míru zeď - sklo, délka 1500 mm		SMGA.50.1500 (aluchrom)	2 160 Kč
			SMGA.06.1500 (černá matná)	
ANNEA	Vodorovná vzpěra , lze zkrátit na míru zeď - sklo + T-kus, délka 1500 mm		SMGTA.06.1500 (černá matná)	2 880 Kč
			SMGTA.50.1500 (aluchrom)	
			SMGTA.13.1500 (gold brushed)	
			SMGTA.25.1500 (nickel brushed)	
			SMGTA.26.1500 (gun metal brushed)	
ANNEA	Vodorovná vzpěra , lze zkrátit na míru zeď - zeď + T-kus, délka 1500 mm		SMMA.06.1500 (černá matná)	2 560 Kč
			SMMA.50.1500 (aluchrom)	
			SMMA.13.1500 (gold brushed)	
			SMMA.25.1500 (nickel brushed)	
			SMMA.26.1500 (gun metal brushed)	
EASY 8 mm	Vodorovná vzpěra , lze zkrátit na míru zeď - sklo, délka 1250 mm		SMGE.06.1250 (černá matná)	2 160 Kč
			SMGE.09.1250 (bílá matná)	
			SMGE.50.1250 (aluchrom)	
			SMGE.13.1250 (gold brushed)	
EASY 6 mm (STR4P6B)	Vodorovná vzpěra , lze zkrátit na míru zeď - sklo, délka 1250 mm		SMGE2.06.1500 (černá matná)	2 160 Kč
			SMGE2.50.1500 (aluchrom)	
			SMGE2.13.1500 (gold brushed)	
			SMGE2.25.1500 (nickel brushed)	
			SMGE2.26.1500 (gun metal brushed)	
SMGE2.27.1500 (copper brushed)				









STROPNÍ VZPĚRY

PRODUKTY
SKLADEM

Typová řada	Popis	Typ	Barva	Délka	Cena	
		Kód	06=černá matná 09=bílá matná 50=aluchrom 22=Metal champagne 23=Metal bordeaux 13=gold brushed 25=nickel brushed 26=gun metal brushed 27=copper brushed 28=bronze brushed	mm		
DIVERA	Stropní vzpěra, lze zkrátit na míru, délka 1500 mm		D22SDK	.06.	1500	1 240 Kč
			D22SDK	.50.	1500	1 030 Kč
EASY	Stropní vzpěra, lze zkrátit na míru, délka 1000 mm Vzpěra není kompatibilní s BTE2 / BTE3.		SD8	.xx.	1000	2 100 / 2 420 Kč

ROHOVÉ VZPĚRY

PRODUKTY
SKLADEM

Typová řada	Popis	Typ	Barva	Délka	Cena	
						Kód
PUR	Rohová vzpěra zeď - sklo délka 300 mm chrom		RP2	.10. (chrom)	300	2 690 Kč
PUR	Rohová vzpěra zeď - sklo délka 500 mm chrom		RP2	.10. (chrom)	500	3 030 Kč
DIVERA	Rohová vzpěra , lze zkrátit na míru zeď - sklo délka 500 mm		D22EV1	.06. (černá matná)	500	1 890 Kč
			D22EV1	.10. (chrom)	500	1 570 Kč
DIVERA	Rohová vzpěra , lze zkrátit na míru sklo - sklo délka 500 mm		D22EV2	.06. (černá matná)	500	1 890 Kč
			D22EV2	.10. (chrom)	500	1 570 Kč
DIVERA	Fixní díl k rohové vzpěře pro uchycení na sklo		D22FPG	.06 (černá matná)		380 Kč
			D22FPG	.10. (chrom)		460 Kč
EASY AMALIA	Rohová vzpěra zeď - sklo délka 1000 mm		Kód	06=černá matná 09=bílá matná 50=aluchrom 13=gold brushed	mm	
			RE	.xx.	1000	2 350 / 2 710 Kč
EASY 2.0	Rohová / stabilizační vzpěra zeď - sklo délka 1250 mm		Kód	06=černá matná 09=bílá matná 50=aluchrom 13=gold brushed 25=nickel brushed 26=gun metal brushed 27=copper brushed 28=bronze brushed	mm	
			RE2	.xx.	1250	2 350 / 2 710 Kč
CADURA	Rohová vzpěra zeď - sklo délka 500/1000 mm		Kód	06=černá matná 09=bílá matná 12=zlatá lesklá 50=aluchrom	mm	
			RCA	.xx.	500	2 090 / 2 690 Kč
			RCA	.xx.	1000	2 350 / 3 030 Kč

DÍLY

Typová řada	Popis	Typ	Cena	
EASY	Spojovací díl pro spojení dvou stabilizační vzpěr (pro spojení dvou samostatných pevných stěn STR4P)		Kód	
			VT90.06 (černá matná)	1 140 Kč
			VT90.09 (bílá matná)	1 140 Kč
			VT90.10 (chrom)	1 140 Kč
			VT90.13 (gold brushed)	
			VT90.60 (Grigio Corda)	
			VT90.61 (Terra d'ombra)	
			VT90.62 (Grigio Ardesia)	1 310 Kč
			VT90.63 (Blu Oceano)	
VT90.64 (Salvia)				
VT90.65 (Terracotta)				
DIVERA	Spojovací díl pro stabilizační vzpěry - pouze pro BTK1H		VTBTK.06 (černá matná)	620 Kč
			VTBTK.10 (chrom)	750 Kč
Lze namontovat na všechny typové řady se stabilizační vzpěrou	Nastavitelný úhlový díl pro upevnění stabilizační vzpěry ke zkosnému stropu nebo zkosné stěně nahoru / dolů		VW2.06 (černá matná)	900 Kč
			VW2.10 (chrom)	
			VW2.13 (gold brushed)	1 030 Kč
Lze namontovat na všechny typové řady se stabilizační vzpěrou	Nastavitelný úhlový díl pro upevnění stabilizační vzpěry ke zkosnému stropu nebo zkosné stěně vlevo / vpravo		VW3.06 (černá matná)	860 Kč
			VW3.10 (chrom)	
			VW3.13 (gold brushed)	990 Kč
Lze namontovat na rohové vzpěry: RP2, RCA, RE, D22EV1 a RE2	Nastavitelný úhlový díl pro uchycení rohové vzpěry do zkosení		VW4.06 (černá matná)	750 Kč
			VW4.10 (chrom)	
			VW4.22 (Metal champagne)	
			VW4.23 (Metal bordeaux)	
			VW4.13 (gold brushed)	
			VW4.25 (nickel brushed)	
			VW4.26 (gun metal brushed)	
VW4.27 (copper brushed)				
VW4.28 (bronze brushed)				
Lze namontovat na všechny 6 a 8 mm pevné stěny	Nastavitelný úhlový díl pro uchycení skla do zkosení		VW5.06 (černá matná)	500 Kč
			VW5.09 (bílá matná)	
			VW5.10 (chrom)	
EASY 2.0	Spojovací díl pro spojení 2 stabilizačních vzpěr		FP90.06 (černá matná)	890 Kč
			FP90.09 (bílá matná)	
			FP90.10 (chrom)	
			FP90.50 (aluchrom)	
			FP90.22 (Metal champagne)	
			FP90.23 (Metal bordeaux)	
			FP90.13 (gold brushed)	
			FP90.25 (nickel brushed)	
			FP90.26 (gun metal brushed)	
			FP90.27 (copper brushed)	
FP90.28 (bronze brushed)				
Lze namontovat na všechny pevné stěny o tloušťce 6 a 8 mm	Úchyt pro kotvení do stropu		chrom	1 150 Kč
			černá matná	
			bílá matná	
			gold brushed	

PLASTOVÁ TĚSNĚNÍ

PŘI OBJEDNÁVCE TĚSNĚNÍ DOPLŇTE, KE KTERÉMU TYPU DVEŘÍ JE TĚSNĚNÍ URČENO.

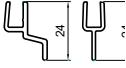

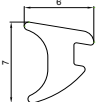
Popis	Délka (mm)/ Výška (mm)	Kód	Typová řada								Cena							
			PUR	AMALIA	ORIANA	CADURA	DIVERA	TOP-LINE S	ANNEA	SOLINO	EASY	ks/pár	Set 5 ks/ párů	Set 10 ks/ párů				
VODOROVNÉ TĚSNĚNÍ		600	82007.8KD.22S3 (1 set 3 ks)															
			82007.8KD5.22S3 (5 setů 3 ks)															
			82007.8KD1022S3 (10 setů 3 ks)															
			Černé: 82007.86KD.22S3 (1 set 3 ks)															
			82007.86KD522S3 (5 setů 3 ks)															
			8200786KD1022S3 (10 setů 3 ks)															
			82020.KD.1000 (ks)															
			82020.KD5.1000 (set 5 ks)															
			82020.KD10.1000 (10 setů 3 ks)															
			Černé: 82020.6KD.1000 (ks)															
			82020.6KD5.1000 (set 5 ks)															
			82020.6KD101000 (10 setů 3 ks)															
			82028.KD (1 set 3 ks)															
			82028.KD5 (5 setů 3 ks)															
			82028.KD10 (10 setů 3 ks)															
			82033.KD.1000 (ks)															
			Černé: 82033.6KD.1000 (ks)															

Popis	Délka (mm)/ Výška (mm)	Kód	Typová řada								Cena							
			PUR	AMALIA	ORIANA	CADURA	DIVERA	TOP-LINE S	ANNEA	SOLINO	EASY	ks/pár	Set 5 ks/ párů	Set 10 ks/ párů				
SVISLÉ TĚSNĚNÍ		2000	31107.KD.2000 (ks)															
			31107.KD5.2000 (set 5 ks)															
			31107.KD10.2000 (set 10 ks)															
			Černé: 31107.06.KD.2 (ks)															
			31107.06.KD5.2 (set 5 ks)															
			31107.06.KD10.2 (set 10 ks)															
						31107.06.KD10.2000 (set 10 ks)												
			51205.KD.2000 (ks)															
			51205.KD5.2000 (set 5 ks)															
			51205.KD10.2000 (set 10 ks)															
			51405.KD.2000 (ks)															
			51405.KD5.2000 (set 5 ks)															
			51405.KD10.2000 (set 10 ks)															
			Černé: 51405.6KD.2000 (ks)															
			51405.6KD5.2000 (set 5 ks)															
			51405.6KD102000 (set 10 ks)															
			51406.KD.2000 (ks)															
			51406.KD5.2000 (set 5 ks)															
			51406.KD10.2000 (set 10 ks)															
			52103.KD.2000 (ks)															
			52103.KD5.2000 (set 5 ks)															
			52103.KD10.2000 (set 10 ks)															
			52110.KD.2000 (pár)															
			52110.KD5.2000 (set 5 párů)															
			52110.KD10.2000 (set 10 párů)															

PLASTOVÁ TĚSNĚNÍ

PŘI OBJEDNÁVCE TĚSNĚNÍ DOPLŇTE, KE KTERÉMU TYPU DVEŘÍ JE TĚSNĚNÍ URČENO.

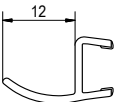
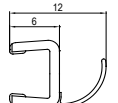
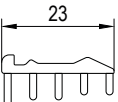
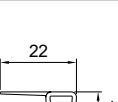
PRODUKTY
SKLADEM

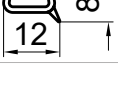
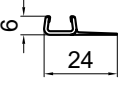
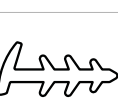
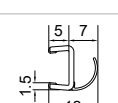
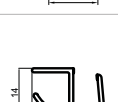
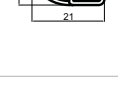
Popis	Délka (mm)/ Výška (mm)	Kód	Typová řada								Cena				
			PUR	AMALIA	ORIANA	CADURA	DIVERA	TOP-LINE S	AMNEA	SOLINO	EASY	ks/pár	Set 5 ks/ párů	Set 10 ks/ párů	
Svislé těsnění pro 8mm sklo	 12	2000 53100.KD.2000 (ks) 53100.KD5.2000 (set 5 ks) 53100.KD10.2000 (set 10 ks)	●										620 Kč	2 480 Kč	4 330 Kč
Svislé těsnění pro 6mm sklo	 12 6	2000 53101.KD.1959 (ks) 53101.KD5.1959 (set 5 ks) 53101.KD10.1959 (set 10 ks)									●		620 Kč	2 480 Kč	4 330 Kč
Svislé těsnění pro 5/6 mm sklo	 23	1991 82006.KD.1991 (ks) 82006.KD5.1991 (set 5 ks) 82006.KD10.1991 (set 10 ks)					●						620 Kč	2 480 Kč	4 330 Kč
Svislé těsnění pro 6mm sklo	 22 6	1984 82026.KD.1984 (pár) 82026.KD.1984 (set 5 párů) 82026.10.1984 (set 10 párů) Černé: 82026.6KD.1984 (pár) 82026.6KD5.1984 (set 5 párů) 82026.6KD10.1984 (set 10 párů)					●						830 Kč	3 300 Kč	5 770 Kč
Svislé těsnění pro 8mm sklo	 12 12	2000 82028.KD.2000 (ks) 82028.KD5.2000 (set 5 ks) 82028.KD10.2000 (set 10 ks)	●										620 Kč	2 480 Kč	4 330 Kč
Svislé těsnění pro 8mm sklo	 24 6	1984 82029.KD.2000 (ks) 82029.KD5.2000 (set 5 ks) 82029.KD10.2000 (set 10 ks) Černé: 82029.6KD.2000 (ks) 82029.6KD5.2000 (set 5 ks) 82029.6KD10.2000 (set 10 ks)	●	●									620 Kč	2 480 Kč	4 330 Kč
Svislé těsnění pro 8mm sklo	 24 6	1990 82031.KD.1990 (ks)			●								620 Kč		
Svislé těsnění pro 8mm sklo	 12 12	2000 82032.KD.2000 (ks) Černé: 82032.6KD.2000 (ks)			●								620 Kč		
Svislé rohové těsnění	 21 14	1954 82041.KD.1954 (ks) 82041.KD5.1954 (set 5 ks) 82041.KD10.1954 (set 10 ks) Černé: 82041.6KD.1954 (ks) 82041.6KD5.1954 (set 5 ks) 82041.6KD10.1954 (set 10 ks)			●								620 Kč	2 480 Kč	4 330 Kč
Svislé těsnění pro 6mm sklo	 28 6	2000 82205.KD.1 (ks) 82205.KD5.1 (set 5 ks) 82205.KD10.1 (set 10 ks) 82205.KD.TLS2 (ks) 82205.KD5.TLS2 (set 5 ks) 82205.KD10.TLS2 (set 10 ks)					●						620 Kč	2 480 Kč	4 330 Kč
Svislé těsnění	 16 6	2000 82206.KD (ks) 82206.KD5 (set 5 ks) 82206.KD10 (set 10 ks)								●			620 Kč	2 480 Kč	4 330 Kč

PLASTOVÁ TĚSNĚNÍ / PLASTOVÁ KRYCÍ LIŠTA

PŘI OBJEDNÁVCE TĚSNĚNÍ DOPLŇTE, KE KTERÉMU TYPU DVEŘÍ JE TĚSNĚNÍ URČENO.

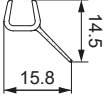
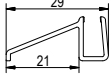
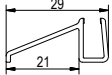
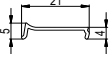
Popis	Délka (mm)/ Výška (mm)	Kód	Typová řada								Cena			
			PUR	AMALIA	ORIANA	CADURA	DIVERA	TOP-LINE S	ANNEA	SOLINO	EASY	ks/pár	Set 5 ks/ párů	Set 10 ks/ párů
SVISLÉ TĚSNĚNÍ		82215.KD (ks) 82215.KD5 (set 5 ks) 82215.KD10 (set 10 ks)				●						620 Kč	2 480 Kč	4 330 Kč
		82303.KD.1837 (ks) 82303.KD5.1837 (set 5 ks) 82303.KD10.1837 (set 10 ks)							●				620 Kč	2 480 Kč
OBLOUKOVÉ TĚSNĚNÍ		51602.KD.D22.55 (pár) Černé: 51602.6KDD22.55 (pár)					●					930 Kč		
		51602.KD.TLSR.55 (pár)						●				930 Kč		
OBLOUKOVÉ TĚSNĚNÍ		52203U2.KD.1000.F ¹⁾ (ks) 52203U2.KD5.1000.F ¹⁾ (set 5 ks) 52203U2.KD10.1000.F ¹⁾ (set 10 ks)	●									420 Kč	1 650 Kč	2 890 Kč
		Šedá: 62100.KD.1 (ks) 62100.KD5.1 (set 5 ks) 62100.KD10.1 (set 10 ks) Bílá: 62100.KD.4 (ks) 62100.KD5.4 (set 5 ks) 62100.KD10.4 (set 10 ks) Černá: 62100.KD.2 (ks) 62100.KD5.2 (set 5 ks) 62100.KD10.2 (set 10 ks)			●	●		●			●		810 Kč	3 190 Kč
KRYCÍ LIŠTA		62100.KD.4 (ks) 62100.KD5.4 (set 5 ks) 62100.KD10.4 (set 10 ks)				●						810 Kč	3 190 Kč	5 560 Kč
		62100.KD.2 (ks) 62100.KD5.2 (set 5 ks) 62100.KD10.2 (set 10 ks)			●	●				●		810 Kč	3 190 Kč	5 560 Kč

POZNÁMKY:





1) - 52203U2.1000.F S FRÉZOVÁNÍM L A R 180° PRO MONTÁŽ S MAGNETICKÝM TĚSNĚNÍM 42356

Ceny v Kč bez DPH. Rozměry v mm. Technické úpravy nejsou vyloučeny.

MAGNETICKÁ TĚSNĚNÍ

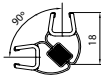
PŘI OBJEDNÁVCE TĚSNĚNÍ DOPLŇTE, KE KTERÉMU TYPU DVEŘÍ JE TĚSNĚNÍ URČENO.

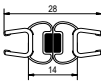
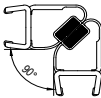
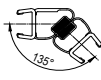
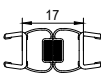
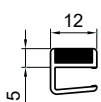





PRODUKTY
SKLADEM

Popis	Délka (mm)/ Výška (mm)	Kód	Typová řada								Cena			
			PUR	AMALIA	ORIANA	CADURA	DIVERA	TOP-LINE S	AMNEA	SOLINO	EASY	ks/pár	Set 5 ks/ párů	Set 10 ks/ párů
MAGNETICKÉ TĚSNĚNÍ	Svislé magnetické těsnění 90° pro 6mm sklo		2000	42352.KD.2000 (pár) 42352.KD5.2000 (set 5 párů) 42352.KD10.2000 (set 10 párů) Černé: 42352.6KD.2000 (pár) 42352.6KD5.2000 (set 5 párů) 42352.6KD10.2000 (set 10 párů)								830 Kč	3 300 Kč	5 770 Kč
	Svislé magnetické těsnění 180° pro 6mm sklo		2000	42356.KD.1 (ks) 42356.KD5.1 (set 5 ks) 42356.KD10.1 (set 10 ks)								620 Kč	2 480 Kč	4 330 Kč
	Svislé magnetické těsnění 180° pro 6mm sklo		2000	42356.KD.2000 (pár) 42356.KD5.2000 (set 5 párů) 42356.KD10.2000 (set 10 párů)								830 Kč	3 300 Kč	5 770 Kč
	Svislé magnetické těsnění 90° pro 8mm sklo		2000	52352.KD (pár) 52352.KD5 (set 5 párů) 52352.KD10 (set 10 párů)								830 Kč	3 300 Kč	5 770 Kč
	Svislé magnetické těsnění 135° pro 8mm sklo		2000	52352.KD.135 (pár) 52352.KD5.135 (set 5 párů) 52352.KD10.135 (set 10 párů)								830 Kč	3 300 Kč	5 770 Kč
	Svislé magnetické těsnění 180° pro 8mm sklo		2000	52356.KD (pár) 52356.KD5 (set 5 párů) 52356.KD10 (set 10 párů)								830 Kč	3 300 Kč	5 770 Kč
	Vodorovné magnetické těsnění pro 6mm sklo (set 4 ks)		500	82010.KD.1000 Černé: 82010.6KD.1000								620 Kč		
Svislé magnetické těsnění 180° pro 6mm sklo		2000	82014.KD.1 (ks) 82014.KD5.1 (set 5 ks) 82014.KD10.1 (set 10 ks) Černé: 82014.6KD.1 (ks) 82014.6KD5.1 (set 5 ks) 82014.6KD10.1 (set 10 ks)								620 Kč	2 480 Kč	4 330 Kč	
		2000	82014.KD.2 (pár) 82014.KD5.2 (set 5 párů) 82014.KD10.2 (set 10 párů) Černé: 82014.6KD.2 (1 pairs) 82014.6KD5.2 (set 5 párů) 82014.6KD10.2 (set 10 párů)								830 Kč	3 300 Kč	5 770 Kč	

DOPLŇKOVÉ PROFILY

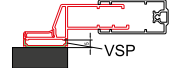
PŘI OBJEDNÁVCE DOPLŇKOVÉHO PROFILU DOPLŇTE, KE KTERÉMU TYPU DVEŘÍ JE PROFIL URČEN.

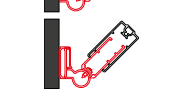
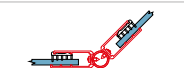
PRODUKTY
SKLADEM

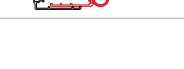
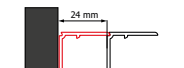
Popis	Typ	Barva	Délka	Typová řada								Cena			
				Kód	01=matný elox 04=bílá 06=černá matná 09=bílá matná 12=zlatá lesklá 13=gold brushed 22=Champagne metal 23=Bordeaux metal 50=aluchrom	SM1 = Zvláštní rozměry	PUR	AMALIA	ORIANA	CADURA	DIVERA		TOP-LINE S	ANNEA	SOLINO
Rozšiřovací profil 25 mm pro dveře D22K a D22S3 	AD222	.06.	2000											2 010 Kč	
			SM1												2 310 Kč
		.50.	2000												1 670 Kč
Profil k postrannímu upevnění dveří nebo boční stěny 	D22EP		2000											2 710 Kč	
			SM1												3 310 Kč
		(VSP profil není součástí, nutno objednat zvlášť)	.50.	2000											2 260 Kč
Sada 2 profilů k upevnění jedné strany dveří nebo boční stěny do zdi pod úhlem 0 až 180° 	D22WT1		2000											3 700 Kč	
			SM1												4 830 Kč
		.50.	2000												3 700 Kč
Sada 3 profilů ke spojení dveří a boční stěny pod úhlem 90° až 180° 	D22WT2		2000											3 900 Kč	
			SM1												5 060 Kč
		.50.	2000												3 900 Kč
Stohovací profil k rozšíření dveří ke zdi o 24 mm PUR1C, CA1C, CA31C, CA2C, AN1C 	ECA	.06.	1997											1 340 Kč	
			SM1												1 600 Kč
		.09.	1997												1 340 Kč
			SM1												1 600 Kč
		.50.	1997												1 340 Kč
L-profil k postrannímu upevnění dveří nebo boční stěny 	EP1		2000											2 560 Kč	
		.50.	SM1												
Profil k postrannímu upevnění do zdi 	EPB	.06.	1984												
			2000												
			SM1												
		.50.	1984												2 430 Kč
Profil k postrannímu upevnění dveří na straně pantů do zdi (s rozšiřovacím profilem VSP) 	EPE		2000												
			SM1												
		.09.	2000												
			SM1												
		.13.	2000												
Profil k postrannímu upevnění dveří nebo boční stěny 	EPT		1998											2 040 Kč	
			SM1												
		.04.	1998												2 040 Kč
			SM1												
		.50.	1998												2 040 Kč
	SM1														

DOPLŇKOVÉ PROFILY

PŘI OBJEDNÁVCE DOPLŇKOVÉHO PROFILU DOPLŇTE, KE KTERÉMU TYPU DVEŘÍ JE PROFIL URČEN.

PRODUKTY
SKLADEM

Typ	Barva	Délka	Typová řada	Cena
Popis	Kód			
	01=matný elox 04=bílá 06=černá matná 09=bílá matná 12=zlatá lesklá 13=gold brushed 22=Metal champagne 23=Metal bordeaux 25=nickel brushed 26=gun metal brushed 27=copper brushed 28=bronze brushed 50=aluchrom 60=Grigio Corda 61=Terra d'ombra 62=Grigio Ardesia 63=Blu Oceano 64=Salvia 65=Terracotta	SM1 = Zvláštní rozměry	PUR AMALIA ORIANA CADURA DIVERA TOP-LINE S ANEA SOLINO EASY	
Sada 2 profilů k upevnění boční stěny s L-kováním pod úhlem 0 až 90°	WPB1	.50.	2000	• 2 650 Kč
			SM1	•
	.06.			• 2 560 Kč
	.09.			•
	.13.			•
	.50.			•
	.22.			•
	.23.			•
	.25.			•
	.26.	2000		•
	.27.			•
	.28.			•
	.60.			•
	.61.			•
	.62.			•
	.63.			•
	.64.			•
	.65.			•
	.06.			• 2 560 Kč
	.09.		SM1	• 2 950 Kč
	.13.			• 2 560 Kč
	.50.			•
Sada 2 profilů k upevnění boční stěny pod úhlem 0 až 90°	WPF1	.50.	2000	• 2 650 Kč
			SM1	•
Sada 2 profilů k upevnění boční stěny pod úhlem 90° až 180°	WPF2	.50.	2000	• 2 650 Kč
			SM1	•
Profil s magnetickým těsněním nastavitelný pod úhlem 0 až 90°	WPM1	.50.	2000	• 2 650 Kč
			SM1	•

INSTALAČNÍ SETY, PRAHOVÉ LIŠTY

PŘI OBJEDNÁVCE INSTALAČNÍHO SETU/PRAHOVÉ LIŠTY DOPLŇTE, KE KTERÉMU TYPU DVEŘÍ JE URČEN.

PRODUKTY
SKLADEM

Popis	Typ	Barva	Délka	Typová řada								Cena									
				Kód	01=matný elox 04=bílá 06=černá matná 09=bílá matná 12=zlatá lesklá 13=gold brushed 25=nickel brushed 26=gun metal brushed 27=copper brushed 50=aluchrom	(mm)	PUR	AMALIA	ORIANA	CADURA	DIVERA		TOP-LINE S	ANNEA	SOLINO	EASY					
Nástěnný profil pro montáž dveří do niky otevírání pouze ven	V.ANE	.06.	2000																	1 170 Kč	
		.50.																		1 410 Kč	
		.13.																			
		.25.																			
		.26.																			
	V.SOL	.06	1984																		1 170 Kč
		.50																			1 350 Kč
		.13																			
		.25																			
		.26																			
	V.SOL.SM1	.06	SM1																		1 350 Kč
		.50																			1 560 Kč
		.13																			
		.25																			
		.26																			
Instalační set pro montáž dveří do niky, otevírání ven i dovnitř	V2.SOL	.06	1984																	2 680 Kč	
		.50																		3 090 Kč	
		.13																			
		.25																			
		.26																			
	V2.SOL.SM1	.06	SM1																		3 080 Kč
		.50																			3 550 Kč
		.13																			
		.25																			
		.26																			
Instalační set pro dveře s boční stěnou, otevírání ven i dovnitř	V3.SOL		1984																	1 260 Kč	
Instalační set pro montáž dveří do niky, otevírání ven i dovnitř	V2.D35	.06	2000																	2 950 Kč	
		.13																		3 390 Kč	
		.50																		2 950 Kč	
	V2.D35.SM1	.06	SM1																		3 560 Kč
		.13																			4 070 Kč
		.50																			3 560 Kč

PLASTOVÁ TĚSNĚNÍ CADURA

PŘI OBJEDNÁVCE TĚSNĚNÍ DOPLŇTE, KE KTERÉMU TYPU DVEŘÍ JE TĚSNĚNÍ URČENO.

Popis	Kód	Cena	
		Za set	
ČERNÉ TĚSNĚNÍ	Set černých plastových těsnění pro 6 mm skla (určeno pro CA1C, CA13, CAT1, CADU0)	CAPK06.001	1 400 Kč
	Set černých plastových těsnění pro 6 mm skla (určeno pro CA1C G+D, CA13 G+D)	CAPK06.002	1 800 Kč
	Set černých plastových těsnění pro 6 mm skla (určeno pro CA2C)	CAPK06.003	2 200 Kč
	Set černých plastových těsnění pro 6 mm skla (určeno pro CA31C)	CAPK06.004	1 800 Kč
	Set černých plastových těsnění pro 6 mm skla (určeno pro CAS2, CAW2)	CASK06.001	1 400 Kč
	Set černých plastových těsnění pro 6 mm skla (určeno pro CAE2)	CASK06.002	2 200 Kč

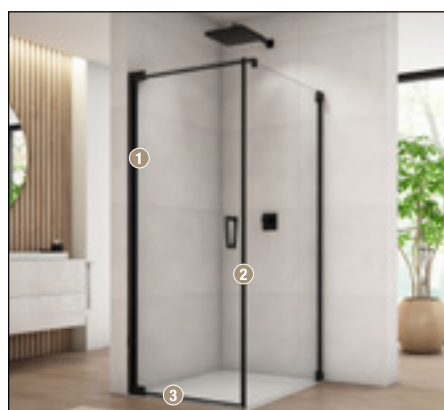

CAPK06.001

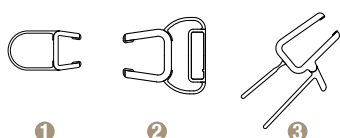

CAPK06.002

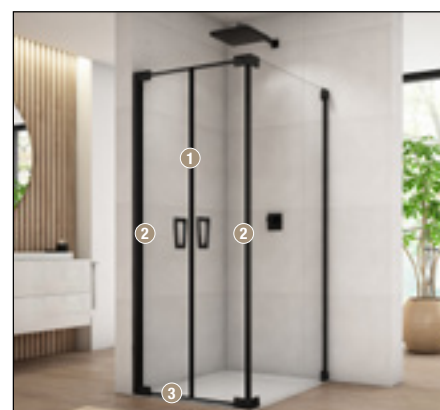
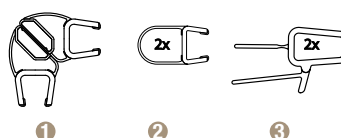

CAPK06.003

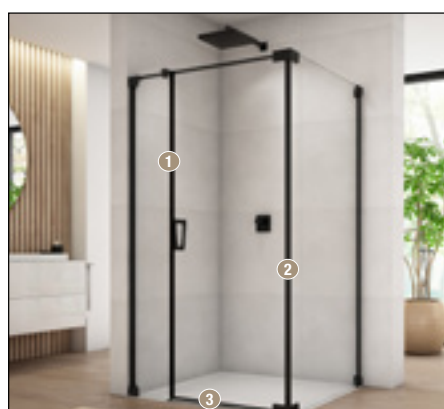
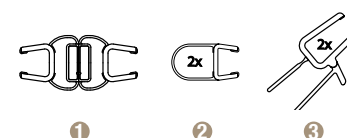

CAPK06.004

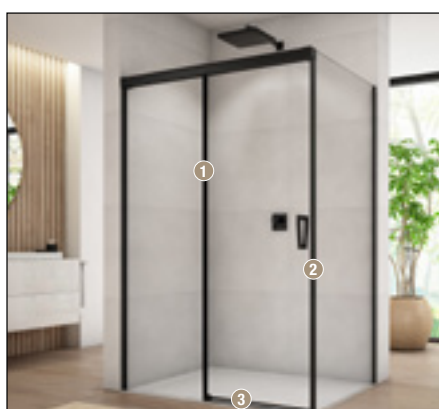
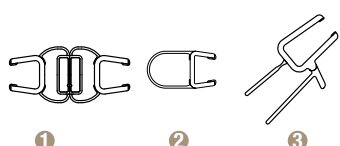

CASK06.001

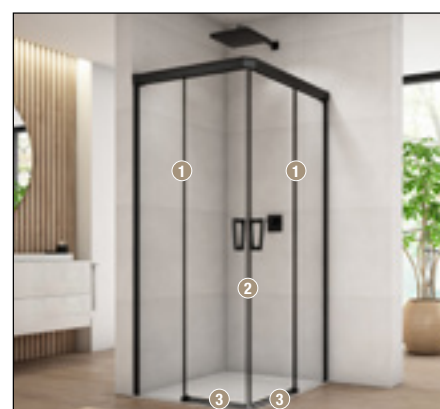
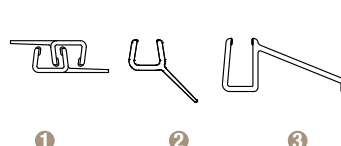

CASK06.002

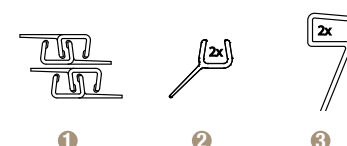

PLASTOVÁ TĚSNĚNÍ SOLINO, DIVERA

PŘI OBJEDNÁVCE TĚSNĚNÍ DOPLŇTE, KE KTERÉMU TYPU DVEŘÍ JE TĚSNĚNÍ URČENO.

		Cena
Popis	Kód	Za set
ČERNÉ TĚSNĚNÍ	Set černých plastových těsnění pro 6 mm skla (určeno pro SOL1, SOL13, SOLT1, V.SOL)	1 400 Kč
	Set černých plastových těsnění pro 6 mm skla (určeno pro SOL2)	1 800 Kč
	Set černých plastových těsnění pro 6 mm skla (určeno pro SOLF1, SOLF13)	1 800 Kč
	Set černých plastových těsnění pro 6 mm skla (určeno pro SOL31)	1 400 Kč
	Set černých plastových těsnění pro 6 mm skla (určeno pro D35S2)	1 400 Kč
	Set černých plastových těsnění pro 6 mm skla (určeno pro D35SE2)	2 600 Kč



SOPK06.001

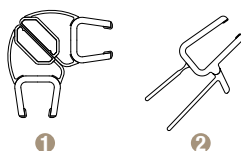

SOPK06.002

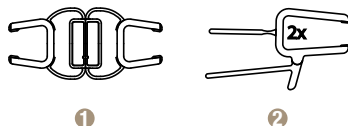

SOPK06.003



SOPK06.004

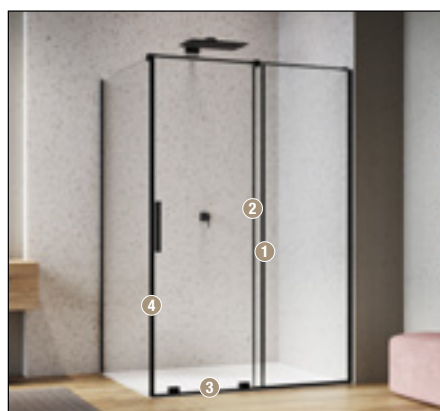
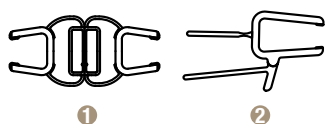

D35SK06.001

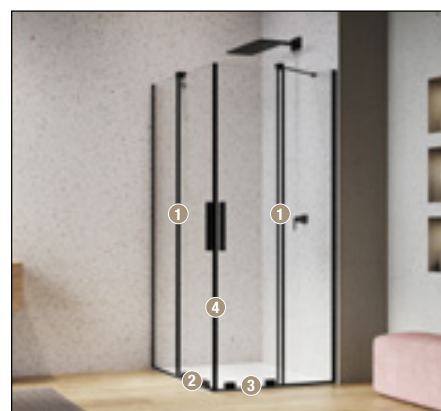

D35SK06.002

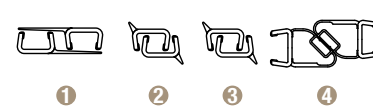

PLASTOVÁ TĚSNĚNÍ ANNEA

PŘI OBJEDNÁVCE TĚSNĚNÍ DOPLŇTE, KE KTERÉMU TYPU DVEŘÍ JE TĚSNĚNÍ URČENO.

		Cena
Popis	Kód	Za set
ČERNÉ TĚSNĚNÍ	Set černých plastových těsnění pro 6 mm skla (určeno pro AN13, AN13W, AN1C)	1 800 Kč
	Set černých plastových těsnění pro 6 mm skla (určeno pro ANR)	2 200 Kč

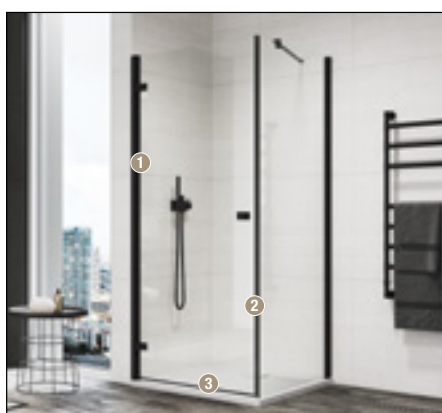

ANPK06.001

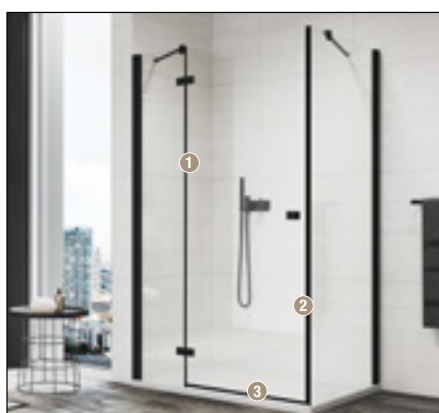

ANPK06.001

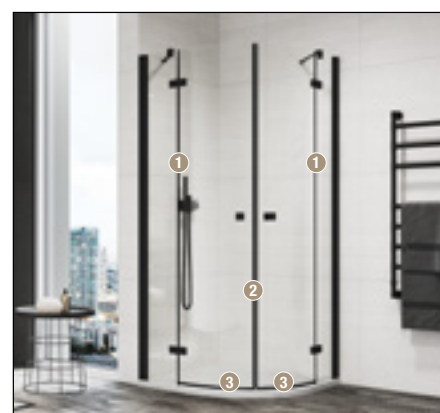

ANPK06.002

**PLASTOVÁ TĚSNĚNÍ ORIANA**

PŘI OBJEDNÁVCE TĚSNĚNÍ DOPLŇTE, KE KTERÉMU TYPU DVEŘÍ JE TĚSNĚNÍ URČENO.

		Cena
Popis	Kód	Za set
ČERNÉ TĚSNĚNÍ	Set černých plastových těsnění pro 8 mm skla (určeno pro D36S2)	1 300 Kč
	Set černých plastových těsnění pro 6 mm skla (určeno pro D36T13)	1 200 Kč

VŠEOBECNÉ OBCHODNÍ PODMÍNKY

RONAL BATHROOMS S.R.O. IČ: 287 62 860

sídlem Popovická 1123, Valdické Předměstí, 506 01 Jičín, spisová značka C 26089 vedená u Krajského soudu v Hradci Králové pro dodávky zboží vydané v souladu s ustanovením § 1751 občanského zákoníku, č. 89/2012 Sb., v platném znění, ke zjednodušení praxe uzavírání kupních smluv o dodávkách sanitární techniky pod značkou RONAL Bathrooms s.r.o., wellness sortimentu pod značkou Glass1989 S.r.l. a koupelňového nábytku a van pod značkou Karol Italia S.r.l. (dále jen „zboží“), ve znění platném od 1.1.2026.

I. I. Uzavření smlouvy

- 1.1 Realizace obchodních závazkových vztahů smluvních stran probíhá na základě rámcové kupní smlouvy, pokud je mezi smluvními stranami uzavřena, a dále na základě jednotlivých kupních smluv (dále jen „smlouvy“), uzavřených v písemné formě, jež jsou tvořeny následujícími smluvními dokumenty:
 - 1.1.1 objednávkou kupujícího (kupující dále v textu též označován jako „odběratel“), jejíž součástí jsou údaje o množství/počtu kusů, druhu a typu zboží, jakož i o místě a termínu jeho dodání,
 - 1.1.2 potvrzení objednávky prodávajícím (prodávající dále v textu též označován jako „dodavatel“), včetně určení ceny dle čl. III těchto Všeobecných obchodních podmínek.
- 1.2 Pro vznik smlouvy je rozhodující výlučně písemné potvrzení odběratelevo objednávky dodatelem. Dodavatel je povinen vyříditi objednávku odběratele v rozsahu 100 % potvrzeného zboží.
- 1.3 Dodavatel potvrdí písemně objednávku do dvou pracovních dnů od doručení řádné a úplné vspecifikované objednávky – na tzv. potvrzení zakázky, nestanoví-li rámcová kupní smlouva jinak.
- 1.4 Tyto Všeobecné obchodní podmínky (dále též jen „VOP“) jsou nedílnou součástí každé kupní smlouvy uzavřené mezi prodávajícím a kupujícím. VOP upravují práva a povinnosti smluvních stran, pokud nejsou mezi smluvními stranami v kupní smlouvě upraveny jinak. Odchylná ujednání v kupní smlouvě nebo objednávce kupujícího potvrzené prodávajícím mají přednost před zněním těchto VOP. Kupní smlouva se řídí ustanovením § 2079 a násl. občanského zákoníku.
- 1.5 Uzavřením kupní smlouvy vyjadřuje kupující svůj souhlas s těmito obchodními podmínkami a VOP jsou uzavřením kupní smlouvy ze strany kupujícího přijaty. Tyto VOP jsou závazné i pro všechny případné kupní smlouvy uzavřené mezi prodávajícím a kupujícím ušně.
- 1.6 Jakékoli případné změny nebo doplňky smlouvy či odchylná ujednání od těchto Všeobecných obchodních podmínek musí být sjednány písemně.

II. Dodávka

- 2.1 Pokud není v rámcové kupní smlouvě nebo kupní smlouvě mezi kupujícím a prodávajícím sjednáno výslovně jinak, jsou veškeré vnitrostátní zásilkové dopravy s dodací podmínkou CPT/ dopravné placeno do místa odběru (dle INCOTERMS, 2020). Místo odběru zboží (dále též jen „místo určení“) je stanoveno dle potvrzení objednávky. Dopravu do místa určení zajišťuje dodavatel. Náklady na dopravu nese dodavatel. Nebezpečí škody na zboží a její nahodilé zkazy přechází na odběratele okamžikem dodání/převzetí v místě určení.
- 2.2 Dodavatel zajišťi, aby smluvní přepravce na své náklady pojištil zboží na cestě proti všem obvyklým rizikům.
- 2.3 Dílčí dodávky jsou přípustné.
- 2.4 Dodací lhůta je dodržena, jestliže zboží je doručeno do konce následujícího týdne po termínu uvedeném na potvrzení objednávky/zakázky, a před jejím uplynutím předtím dodavatel opustil závod dodavatele. Prodávající dodá kupujícímu zboží v množství, jakosti a provedení dle uzavřené kupní smlouvy. Dokladem prokazujícím dodání zboží je odběratelem potvrzené převzetí v přepravním listu dopravce nebo potvrzený dodací list v případě osobního odběru. V případě, že je zboží kupujícímu dodáno prostřednictvím dopravce, je zboží dodáno okamžikem jeho odevzdání prvním dopravci k přepravě pro kupujícího.
- 2.5 Dodací lhůta stanovená v potvrzené objednávce se přiměřeně prodlužuje o dobu, po kterou nastanou okolnosti vyšší moci, tedy nepředvídatelné nebo neodvratitelné události či překážky, které nastanou nezávisle na vůli smluvních stran a které prodávajícímu brání v řádném plnění smlouvy a dodržení dodacího termínu. Pro účely těchto VOP a kupní smlouvy se za vyšší moc považují zejména stávka, vyluka, živelné pohromy a přírodní katastrofy, válečné konflikty, embargo, epidemie a pandemie, jakož i opatření státních orgánů přijatá za účelem ochrany zdraví před epidemií nebo pandemií, provozní poruchy nezávislé na vůli prodávajícího, prodlení s dodávkou výchozího materiálu nezpůsobené prodávajícím, antidumpingová opatření a události podobného charakteru nezávislé na vůli stran. Tuto plati i tehdy, pokud okolnosti vyšší moci nastaly u subdodavatele prodávajícího a u důsledku toho není prodávající schopen splnit svůj závazek včas. O vzniku vyšší moci, která má vliv na nedodržení termínu dodání, je prodávající povinen kupujícího bez zbytečného odkladu informovat písemně, e-mailem nebo faxem s předpokládaným novým termínem plnění.
- 2.6 Dodací lhůta se prodlužuje o období, po které je kupující v prodloužení s poskytnutím součinnosti při převzetí zboží. Dodací lhůta se dále přiměřeně prodlužuje v případě, kdy kupující vznesl požadavky na změnu podmínek smlouvy.
- 2.7 Dojde-li na straně dodavatele k prodloužení dodávk delšímu než 1 měsíc, je odběratel oprávněn po písemné výzvě, kterou byla dodavatel poskytnuta dodatečně lhůta k plnění nejméně 14 dnů s upozorněním na možnost odstoupení od smlouvy, od kupní smlouvy odstoupit. Není-li stanoveno jinak, týká se odstoupení od smlouvy, která byla dodatelem částečně plněna, jen nedodaného zboží.
- 2.8 Dodavatel není v prodloužení s plněním, pokud k opoždění dodávk došlo proto, že odběratel nepředal dodavatel potřebné podklady, souhlas apod., které má obstarat odběratel, ať již zcela nebo částečně.
- 2.9 V případě zpóždění zásilků v důsledku okolností na straně odběratele (včetně jeho žádosti), přechází na něj nebezpečí škody na zboží a její nahodilé zkazy od dne připravenosti zásilků k odeslání dodatelem. Odběratel je povinen uhraditi dodavatel skladovací náklady ve výši 1 % účtní hodnoty za každý měsíc a jeho případné pojištění.

III. Kupní cena

- 3.1 Ceny zboží jsou stanoveny dle aktuálního ceníku zboží dodavatele, který je dostupný na: https://www.ronalbathrooms.com/cs_CZ/ke-stazeni?group_pricelist Není-li výslovně sjednáno jinak, jsou ceny stanoveny v Kč.
- 3.2 Cena zboží bude uvedena v potvrzení objednávky.
- 3.3 K cenám se připočítává daň z přidané hodnoty (DPH) v aktuální zákonné výši.

IV. Platební podmínky

- 4.1 Po každé dodávce zboží (kompletní i dílčí) vystaví dodavatel řádný daňový doklad (fakturu), kterou zašle odběrateli poštou, mailem, faxem nebo jí předá společně s dodávkou zboží.
- 4.2 Dodavatel je oprávněn požadovat před dodávkou zaplacení zálohy až do výše 100 % ceny zboží.
- 4.3 Odběratel není oprávněn vrátit fakturu nebo pozastavit její platbu pro závadu v jejím obsahu nebo formě, ale je povinen bez zbytečného odkladu informovat o závadě dodavatele, který provede bezodkladně opravu faktury.
- 4.4 Faktury dodavatele jsou splatné ve lhůtě stanovené rámcovou kupní smlouvou uzavřenou mezi dodatelem a příslušným odběratelem. V případě, že taková rámcová smlouva není uzavřena, činí lhůta splatnosti 14 dnů ode dne vystavení faktury.
- 4.5 Dodavatel si vyhrazuje právo rozhodnout o přijetí platby šekem nebo směnku. V takovém případě jsou platby považovány za splněné teprve jejich proplacením. Diskontní výlohy s tím spojené jdou k vůli odběratele.
- 4.6 V případě plateb ve výši 100 % ceny zboží před dodáním nebo při dodání může dodavatel odběrateli poskytnout slevu ve výši dle rámcové smlouvy nebo individuálního ujednání s tímto zboží (bez DPH).
- 4.7 Pro případ prodloužení kupujícího s úhradou kupní ceny nebo její části je prodávající oprávněn vyúčtovat kupujícímu smluvní pokutu ve výši 0,05 % z dlužné částky za každý započatý den prodloužení. Uplatněním smluvní pokuty není dotčen nárok prodávajícího na náhradu škody a na úhradu zákonných úroků z prodloužení.
- 4.8 V případě prodloužení s úhradou faktury trvajícím déle než 15 dnů po dni splatnosti je dodavatel oprávněn odstoupit od kupní smlouvy a požadovat vrácení dodaného zboží do sídla dodavatele na náklady odběratele. Tim není dotčeno jeho právo na náhradu škody.

V. Odpovědnost za škodu na zboží, výhrada vlastnictví

- 5.1 Vlastnictví ke zboží přechází na kupujícího teprve okamžikem úplného a řádného zaplacení kupní ceny včetně DPH. Zboží zůstává až do úplného zaplacení všech finančních závazků kupujícího ve vztahu k prodávajícímu ve vlastnictví prodávajícího.
- 5.2 Prodávající je oprávněn po dobu trvání výhrady vlastnictví za účasti oprávněného zástupce kupujícího kontrolovat, jak je zboží užíváno a udržováno. Kupující je povinen kontrolu prodávajícímu umožnit a strpět a poskytnout k ní potřebnou součinnost.
- 5.3 V případě, že kupující ani přes písemnou výzvu prodávajícího nezaplátí kupní cenu nebo nevyrovná jakékoli finanční závazky vyplývající z kupní smlouvy (např. sjednané smluvní pokuty apod.), má prodávající právo na vrácení (vydání) zboží a kupující je povinen na výzvu prodávajícího zboží vydat a poskytnout k vydání veškerou součinnost.
- 5.4 Nebezpečí škody na zboží přechází na kupujícího okamžikem převzetí zboží od prodávajícího nebo okamžikem předání zboží prodávajícím přepravci.
- 5.5 Škoda na zboží, která vznikla po přechodu jejího nebezpečí na kupujícího, nemá vliv na povinnost kupujícího zaplatit prodávajícímu kupní cenu.
- 5.6 Platby šekem nebo směnku jsou splněné teprve jejich proplacením.

VI. Záruka a ručení

- 6.1 Dodavatel poskytuje odběrateli záruku na jakost zboží v délce 5 let na sortiment značky RONAL Bathrooms s.r.o., a v délce 2 roky na sortiment značek Glass1989 S.r.l. a Karol Italia S.r.l. počínaje dnem dodání zboží.
- 6.2 Záruka se vztahuje na materiálové a výrobní vady. Při projevu konečným zákazníkovi mu odběratel vystaví záruční list. Záruka se nevztahuje mimo jiné zejména na vady způsobené nedodržením postupů daných montážním či jiným obdobným návodem nebo neodbornou montáží, ledaže by montážní práce provedl servisní technik dodavatele. Záruka se rovněž nevztahuje na případy, pokud je výrobek používán/provozován v rozporu s účelem použití a/nebo nesprávným způsobem čištění.
- 6.3 Podmínky prodloužené záruky v délce 5 let na sortiment značky RONAL Bathrooms s.r.o.: V rámci prodloužené záruky nárok rámcem 24 měsíců od data zakoupení má výrobce výlučně právo volby způsobu řešení reklamace a to tímto způsoby:
 - opravou vady
 - výměnou vadných dílů
 - finančním plněním v odpovídajícím rozsahu a důležitosti předmětné vady.

Podmínkou vzniku nároku na prodlouženou záruku je, že instalace sprchového koutu je provedena v souladu s montážním návodem. Tato záruka nepodléhá povinnostem vyplývajícím z Občanského zákoníku, řídí se současnou podobou Všeobecných obchodních podmínek společnosti RONAL Bathrooms s.r.o. Rozhodnutí výrobce o způsobu řešení reklamace je pro stranu závazné.

- 6.2 Odpovědnost dodavatele za vady, na něž se vztahuje záruka za jakost, dále nevzniká např. tehdy, jestliže vady byly způsobeny po přechodu nebezpečí škody na zboží vnějšími událostmi a nezpůsobil je dodavatel nebo osoby, s jejichž pomocí dodavatel plnil svůj závazek.
- 6.3 Vady zjistitelné při přijímce zboží je odběratel povinen reklamovat písemně ihned u přepravce zboží zápisem do přepravního listu s poznámkou „převzato s výhradou“ (kopii poslat dodavatel), nejde však do 3 dnů ode dne dodání zboží (rozhodující je den doručení písemné reklamace). Je-li zboží evidentně poškozeno, má odběratel právo zboží nepřevzít. Vady, které nemohly být zjištěny při přijímce zboží a na které se vztahuje záruka na jakost zboží, je odběratel povinen reklamovat u dodavatele písemně a bezodkladně po jejich zjištění, nejpozději v poslední den záruční lhůty. Dodavatel má k posouzení vady lhůtu 15 dnů ode dne jejího oznámení odběratelem, k vyřízení reklamace pak 30 dnů od oznámení.
- 6.4 Kupující je povinen vady uplatnit bez zbytečného odkladu po jejich zjištění písemným oznámením o reklamaci prodávajícímu, a to dopisem kupujícího doručným prodávajícímu na adresu sídla, popřípadě elektronickou poštou na e-mail prodávajícího: reklamacie.bathrooms.cz@ronalgroup.com nebo sales.bathrooms.cz@ronalgroup.com V uplatnění reklamace je kupující povinen uvést podrobný popis vady zboží a toho, jak se vada projevuje; podle povahy vady je kupující povinen doplnit též fotodokumentaci apod. V písemné reklamaci je kupující povinen uvést číslo faktury a datum dodání zboží. V rámci reklamace vad zboží je odběratel oprávněn:
 - 6.4.1 požadovat odstranění vad opravou zboží, jestliže jsou vady opravitelné, nebo
 - 6.4.2 dodáním chybnějšího zboží, nebo
 - 6.4.3 požadovat přiměřenou slevu z kupní ceny.
- 6.4.4 Jestliže se ukáže, že vady zboží jsou neopravitelné, nebo že s jejich opravou by byly spojeny nepřiměřené náklady, může odběratel požadovat dodání náhradního zboží, požadá-li o to dodavatele bez zbytečného odkladu poté, co mu dodavatel oznámil tuto skutečnost. Neodstraní-li dodavatel vady zboží v přiměřené dodatečné lhůtě nebo oznámí-li před jejím uplynutím, že vady neodstraní, může odběratel požadovat výměnu vadného zboží za bezvadné nebo požadovat slevu z kupní ceny.
- 6.5 Již uplatněný nárok nemůže odběratel měnit bez souhlasu dodavatele.
- 6.6 Odběratel není oprávněn souběžně s nároky z odpovědnosti za vady zboží uplatňovat i nároky na náhradu škody a jakýchkoli případných nároků se tímto výslovně vzdává.
- 6.7 Sjednává se, že oprávnění k uplatnění nároků vůči dodavateli z titulu vady zboží má výlučně odběratel.
- 6.8 V případě náhradní dodávky zboží nebo náhradních dílů je odběratel povinen vrátit dodavatelé původně dodané zboží a/nebo díly.
- 6.9 Dodavatel není povinen plnit vůči odběrateli z titulu vady zboží, pokud odběratel opomene řádně a včas uplatnit právo regresu proti třetí osobě (úřední záznam přepravce, potvrzení o nesprávném množství apod.).
- 6.10 Povinnost dodavatele plnit z důvodu vady zboží zaniká v případě, že v průběhu záruční lhůty byly odběratelem nebo třetí osobou použity jiné náhradní díly než dodané dodatelem nebo provedeny zátky jinou osobou než dodatelem, resp. jeho servisním technikem.

VII. Okolnosti vylučující odpovědnost

- 7.1 Dojde-li k okolnostem vyšší moci (viz bod 2.5 těchto VOP), které nelze v době uzavření kupní smlouvy předvídat a které způsobí odběrateli překážku v plnění jeho smluvních povinností, je dodavatel oprávněn posunout lhůtu plnění o dobu, po kterou tato překážka trvala.
- 7.2 V případech, že je dána některá z okolností vylučujících odpovědnost, je dodavatel oprávněn ještě před svým plněním odstoupit od smlouvy, aniž by odběratel vznikl nárok na náhradu škody.
- 7.3 Odběratel může po dodatele požadovat vyjádření, zda od smlouvy odstoupí nebo zda bude plnit v přiměřené náhradní dodací lhůtě. Pokud se dodavatel bezodkladně nevyjádří, má odběratel právo od smlouvy odstoupit. Dílčí plnění, které bylo do té doby uskutečněno, nemůže odběratel odmítnout.

VIII. Právo na odstoupení

- 8.1 Podmínkou splnění dodávk zboží je solventnost odběratele. V případě důvodných pochybností o splnění platebních povinností odběratele, zejména v důsledku prodloužení s úhradou předcházejících faktur, s úhradou zálohové faktury apod., je dodavatel oprávněn od smlouvy odstoupit. Tim není dotčeno jeho právo na náhradu škody.
- 8.2 Dodavatel je též oprávněn zjistit si informace o solventnosti odběratele a požadovat prodloužení bankovních záruk.
- 8.3 Odběratel je též oprávněn od smlouvy odstoupit v případě, pokud Odběratel byl v prodloužení s úhradou kupní ceny nebo její části u jakékoliv jednotlivé kupní smlouvy po dobu delší než 15 dnů u odběratele pak, pokud by zboží nebylo dodatelem dodáno ve sjednaném termínu ani na základě dodatečně výzvy k plnění. Dodavatel je oprávněn odstoupit i v dalších případech předvídaných zákonem. Odběratel je v takovém případě povinen předmět dodávk (zboží) bezodkladně na své náklady dodavatelé vrátit.
- 8.4 Odběratel je oprávněn od smlouvy odstoupit v případě, že dodavatel nesplní dodávk podle jim potvrzené objednávky, a to ani v přiměřené náhradní lhůtě (dané druhým nebo třetím Potvrzením zakázky), kterou mu odběratel poskytl a pokud současně se stanovením přiměřené náhradní lhůty odběratel dodavatele písemně upozornil na to, že v případě nedodržení ani náhradní lhůty od smlouvy odstoupí.
- 8.5 Pro případ odstoupení odběratele z důvodu dle odst. 8.4 jsou smluvní strany povinny si bezodkladně vrátit do té doby přijatá plnění. Společně se, že náhradu škody je odběratel oprávněn požadovat pouze v případě, že dodavatel dodávk podle jim potvrzené objednávky nesplnil úmyslně nebo hrubou neobalostí.
- 8.6 Prodávající i kupující jsou oprávněni od kupní smlouvy odstoupit v případech, že (1) bylo rozhodnuto o úpadku druhé smluvní strany podle insolvenčního zákona, (2) došlo k zamítnutí insolvenčního návrhu proti druhé smluvní straně z důvodu, že jeho majetek nepostačuje k úhradě nákladů insolvenčního řízení, nebo došlo ke zrušení konkursu pro nedostatek majetku, (3) druhá smluvní strana je v likvidaci.
- 8.7 Odstoupení od smlouvy musí být provedeno písemnou formou. Odstoupení od smlouvy je účinné doručením písemného oznámení o odstoupení od smlouvy druhé smluvní straně. V projevu o odstoupení od smlouvy musí být uvedeny příčiny, kterými je odběratel od smlouvy odstoupil.

IX. Povinnost mlčenlivosti

Strany jsou povinny zachovávat mlčenlivost ohledně všech skutečností, o nichž se dozvěděly při vzájemné spolupráci a které mají charakter obchodního tajemství, nebo o důvěrných informacích či skutečnostech, jejichž sdělení či zjištění třetími osobami by se mohlo nepříznivě dotknout obchodních zájmů nebo dobré pověsti druhé smluvní strany. Povinnost zachování mlčenlivosti trvá za trvání kupní smlouvy i po jejím ukončení.

X. Závěrečné ustanovení

- 10.1 Smluvní vztahy z kupních smluv se řídí právním řádem České republiky, zejména občanským zákoníkem, č. 89/2012 Sb., v platném znění.
- 10.2 Těmito Všeobecnými obchodními podmínkami se řídí veškeré kupní smlouvy o dodávce zboží, uzavřené mezi dodatelem a odběratelem. Odchylná ujednání v rámcové kupní smlouvě anebo v jednotlivé kupní smlouvě mají ve smyslu ust. § 1751 odst. 1 občanského zákoníku přednost před těmito Všeobecnými obchodními podmínkami.
- 10.3 Pokud odběratel dále prodá zboží, k němuž se váže výhrada vlastnictví dodavatele, postupuje odběratel svoji pohledávkou vůči třetí osobě z takového dalšího prodeje dodavatelé k zajištění jeho pohledávk. Dlužníky z postupované pohledávky je odběratel povinen oznámit bezodkladně dodavatelé a kdykoliv na žádost dodavatele.
- 10.4 Odběratel nesmí předmět dodávk (zboží) zastavit ani poskytnout jako záruku. Splnění této povinnosti po dobu trvání výhrady vlastnictví dodavatele musí odběratel zajistit i u třetí osoby, které zboží dále prodal, a neprodané o tom informovat dodavatele.
- 10.5 Při nedodržení platebních podmínek, jakož i při protestech smének nebo šeků zanikají práva odběratele na prodej a zpracování zboží, k němuž se váže výhrada vlastnictví dodavatele.
- 10.6 Vylučuje se náhrada následných škod vzniklých odběrateli, zvláště nákladů na zpracování, použití, i náhrada ušlého zboží.
- 10.7 Pokud se po dobu platnosti těchto VOP některé jejich ustanovení stane nepřijatelným nebo nevykonatelným, nemá tato skutečnost vliv na platnost či vykonatelnost ostatních ustanovení VOP.
- 10.8 Smluvní strany se zavazují řešit vzájemné spory dohodou. V případě vzniklých sporů mezi smluvními stranami, které se nepodaří odstranit jedním, bude veškeré soudní spory řešit věcně příslušný soud České republiky podle místní příslušnosti prodávajícího.
- 10.9 Pro doručování listin souvisejících s kupní smlouvou platí, že veškeré listiny budou doručovány na adresu uvedenou ve smlouvě, resp. objednávce nebo na e-mailovou adresu uvedenou ve smlouvě (objednávkě) či jinak sdělenou smluvní stranou popřípadě na adresu sídla uvedenou ve veřejném rejstříku. Pro vyloučení pochybností platí, že v případě odeslání listiny poštou či prostřednictvím jiného doručovatele je listina doručena třetím pracovním dnem ode dne jejího odeslání doručným dopisem na adresu druhé smluvní strany uvedené ve smlouvě či adresu sídla uvedenou ve veřejném rejstříku.
- 10.10 Ustanovení VOP jsou nedílnou součástí uzavřené kupní smlouvy. Znění VOP může prodávající měnit či doplňovat, a to zejména při změně technických, provozních, obchodních a organizačních podmínek na jeho straně, či z důvodu změny obecně závazných předpisů. Změnu VOP je prodávající povinen přede dnem nabytí účinnosti změny oznámit kupujícímu písemnou formou. Timto nejsou dotčena práva a povinnosti vzniklá mezi smluvními stranami po dobu účinnosti předchozího znění VOP.

Tyto VOP jsou platné a účinné ode dne 1. 1. 2026 a smluvní strany jsou jimi vázány od okamžiku uzavření kupní smlouvy nebo za trvání kupní smlouvy okamžikem jejich doručení kupujícímu.

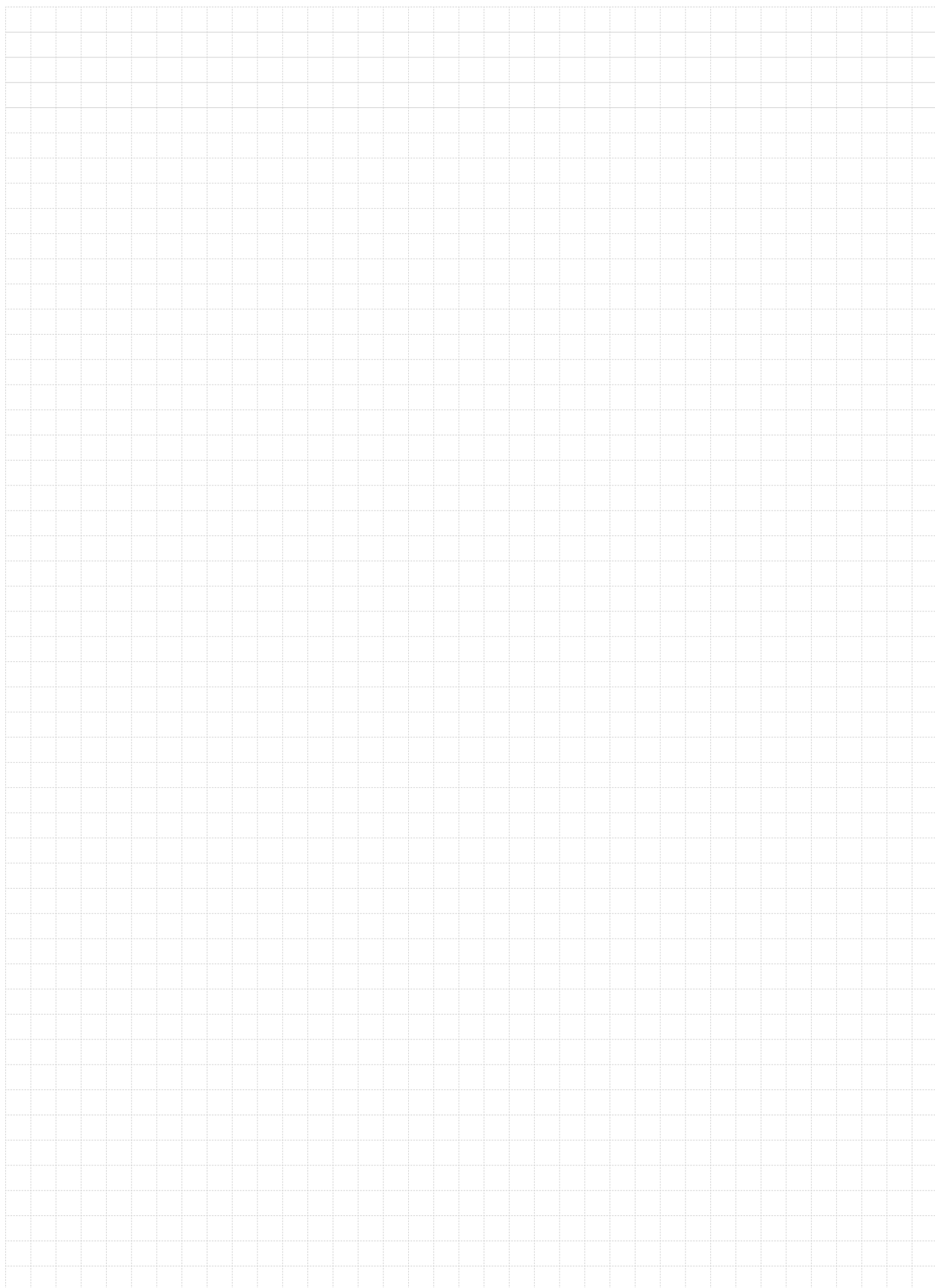

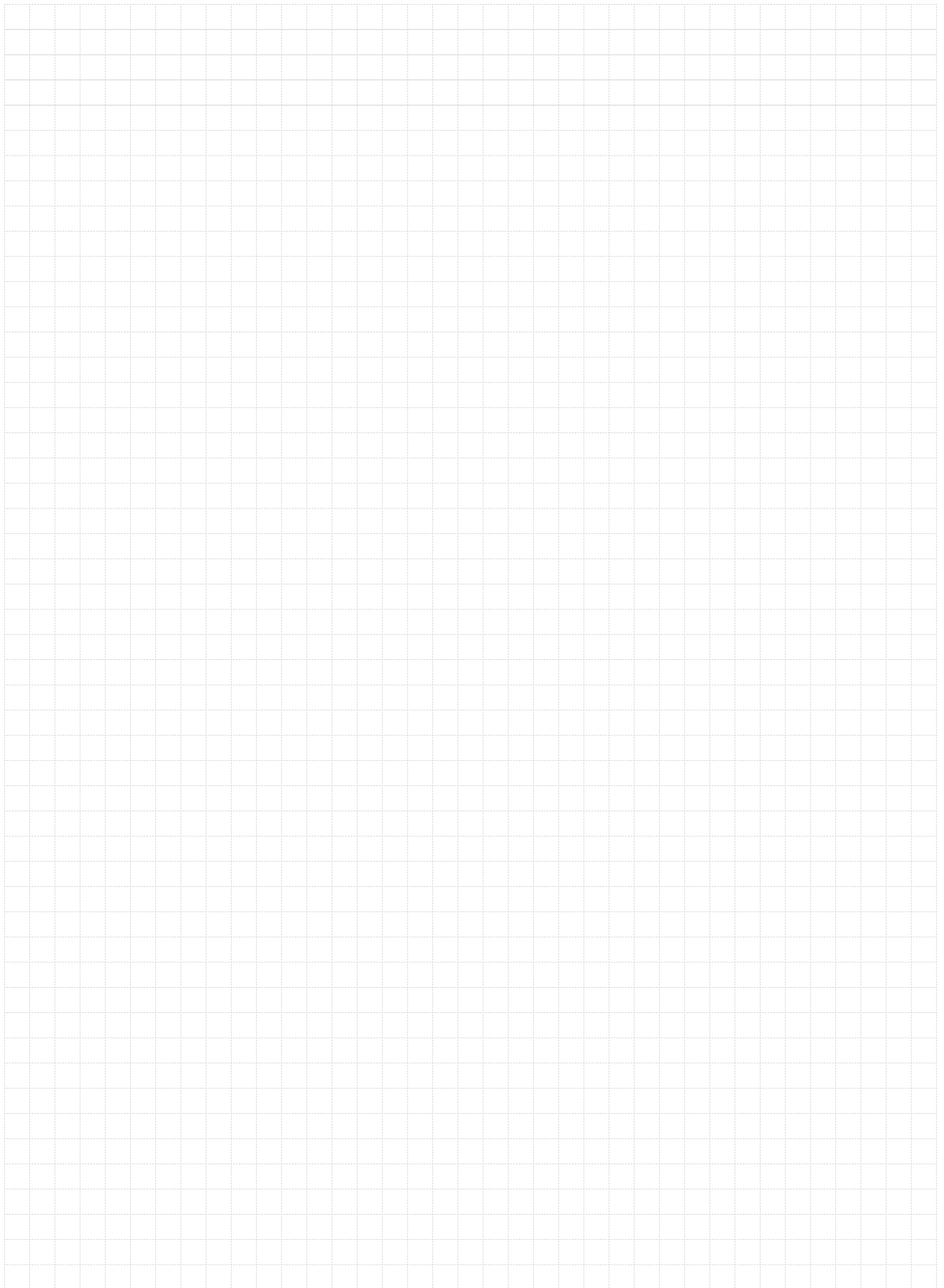

KONTAKTY

RONAL Bathrooms s.r.o.

Popovická 1123
CZ - 506 01 JIČÍN

Tel.: +420 / 493 644 644
sales.bathrooms.cz@ronalgroup.com
www.ronalbathrooms.com

Mgr. Hana Moravcová

Obchodní a marketingová ředitelka
Tel.: +420 / 493 644 422
hana.moravcova@ronalgroup.com

Jan Sochor

Vedoucí obchodního oddělení
Tel.: +420 / 493 644 426
jan.sochor@ronalgroup.com

Karel Neckar

Obchodní oddělení
Tel.: +420 / 493 644 420
karel.neckar@ronalgroup.com

Soňa Papayová

Obchodní oddělení
Tel.: +420 / 493 644 425
sona.papayova@ronalgroup.com

Pavína Zumrová

Obchodní oddělení
Tel.: +420 / 493 644 427
pavlina.zumrova@ronalgroup.com

Marcela Hamšíková

Obchodní oddělení
Tel.: +420 / 493 644 423
marcela.hamsikova@ronalgroup.com

Patrik Hopak

Reklamační oddělení
Tel.: +420 / 493 644 462
reklamace.bathrooms.cz@ronalgroup.com

Patrik Hopak

Zaměření a montáže
Tel.: +420 / 493 644 462
sales.bathrooms.cz@ronalgroup.com

Lukáš Koutský

Projektový manažer
Mobil: +420 / 725 105 984
projects.bathrooms.cz@ronalgroup.com

Filip Odvárko

Specialista na wellness a koupelnový nábytek
Mobil: +420 / 724 941 253
Tel.: +420 / 493 644 417
filip.odvarko@ronalgroup.com

Martin Václav Lorenc

Marketing
Mobil: +420 / 722 980 345
Tel.: +420 / 493 644 421
martin.lorenc@ronalgroup.com

Regionální obchodní zastoupení:

Karel Kakeš | 1

Mobil: +420 / 602 366 459
karel.kakes@ronalgroup.com

Lukáš Koutský | 2

Mobil: +420 / 725 105 984
lukas.koutsky@ronalgroup.com

Ing. Aleš Křelina | 3

Mobil: +420 / 724 162 017
ales.krelina@ronalgroup.com

Jaromír Tezzele | 4

Mobil: +420 / 602 173 397
jaromir.tezzele@ronalgroup.com



RONAL glass[®] Karol
The art of modern bathrooms.

RONAL Bathrooms s.r.o.

Popovická 1123 | CZ - 506 01 JIČÍN

+420 / 493 644 644 | sales.bathrooms.cz@ronalgroup.com

www.ronalbathrooms.com

Platnost od 01.04.2026 do 31.03.2027 | © RONAL Bathrooms - Všechna práva vyhrazena | 02/2026 | 300.PL.STD.2026-7.CZ.CZK

Popis a technické údaje v tomto ceníku jsou nezávazné a nelze je považovat za záruku skutečných parametrů výrobků. Odchylky mezi vyobrazeními a výrobky jsou možné. Vzhledem k možnému dalšímu vývoji výrobků si vyhrazujeme právo provádět technické změny nebo vylepšení bez oznámení.

Vysvětlivky k pictogramům

Sprchové zástěny







- | | | | | | |
|--|---|---|---|--|--|
|  <p>SAFETY GLASS 8 MM</p> | Bezpečnostní sklo, tloušťka skla v mm |  <p>5</p> | Počet variant skel |  <p>AQUA PERLE</p> | Antiplaková úprava Aquaperle |
|  <p>STAND 2000 MM</p> | Standardní výška v mm |  <p>MAX. 1500 MM</p> | Maximální šířka dveří |  <p>MAX. 1400 MM</p> | Maximální šířka boční stěny |
|  <p>L-shaped ruler</p> | Zvláštní rozměry |  <p>Cut/trim</p> | Zkosení / výřez |  <p>EN 14428:2008+A1</p> | Splňuje normu na sprchové zástěny EN 14428:2008+A1 |
|  <p>PUR max</p> | Řada PUR: Atypická výška do 2500 mm |  <p>Cleaning tool</p> | Snadnější čištění díky integrovaným pantům |  <p>500 550 MM</p> | Rádus |
|  <p>AMALIA max</p> | Řada AMALIA: Atypická výška do 2250 mm |  <p>Door opening</p> | Dveře nebo b. stěnu lze namontovat jako pravé nebo levé |  <p>SOFT</p> | Soft open/close systém u posuvných dveří |
|  <p>Door opening</p> | Snadnější čištění díky vyklopení posuvných dveří |  <p>Opening out</p> | Otvírání ven |  <p>Door width</p> | Dostatečná šířka pro pohodlný vstup |
|  <p>Footprints</p> | Nízká prahová lišta / bez prahové lišty |  <p>10</p> | Počet variant profilů |  <p>3 variants</p> | 3 půdorysné varianty |
|  <p>AQUA PERLE</p> | Zadní stěny z lakovaného 6mm bezpečnostního skla + Aquaperle |  <p>150 MM</p> | Akrylátová vanička umístěna na rámu, celková výška 150 mm |  <p>2030 MM</p> | Standardní výška kabiny včetně vaničky 2030 mm |
|  <p>150 MM</p> | Svařovaný rám s nastavitelnými 5/6 nožičkami |  <p>NO SILICON SCREW LESS</p> | Montáž:
- bez vrtání
- bez silikonování
- bez šroubů |  <p>2</p> | 2 termostatické systémy |
|  <p>ALU CHROM</p> | ALUCHROM: Pohledové díly v barvě aluchrom (50) |  <p>BLACK LINE</p> | BLACK LINE: Pohledové díly v černé matné barvě (06) |  <p>WHITE LINE</p> | WHITE LINE: Pohledové díly v bílé matné barvě (09) |
|  <p>GOLD LINE</p> | GOLD LINE: Pohledové díly ve zlaté barvě (12) |  <p>ONE COLOR</p> | ONE COLOR Line
Barvy vhodné pro kombinaci s nábytkem Amiata nebo vanou Karol |  <p>METAL BRUSHED</p> | Kartáčované barvy profilů |
|  <p>METAL</p> | Dostupné v barvách Champagne metal (22) a Bordeaux metal (23) | | | | |

Vysvětlivky k pictogramům

Vany, vaničky, umyvadla

-  Splňuje normu EN 14516
-  Antibakteriální povrch
-  Snadné čištění
-  Neodráží odlesky
-  VOLNĚ STOJÍCÍ
Volně stojící instalace
-  KE STĚNĚ
Instalace ke stěně
-  DO ROHU
Instalace do rohu
-  DO NIKY
Instalace do niky
-  Splňuje normu EN 14527:2006
-  Počet standardních barevných variant: 3
-  Protiskuzové, vysoká přilnavost
-  Tlumí zvuk
-  Komfortní používání
-  Odolnost proti nárazu a poškrábání
-  Odolnost vůči chemikáliím
-  Odolnost proti oděru
-  Zvláštní rozměry
-  Lehké
-  Snadno přístupné pro osoby s omezenou pohyblivostí
-  Vaničku lze seříznout
-  Odolnost vůči teplotním rozdílům
-  27 matných nebo lesklých lakovaných povrchů
-  Dostupné i v barvách RAL CLASSIC

Nábytek

-  Maximální výška v mm: MAX. 500 MM
-  Hloubka v mm: 480 MM
-  Počet barev: 6
-  Technologie pohybu "Blum" pro plynulé a tiché zavírání
-  Maximální šířka v mm: MAX. 1100 MM
-  27 matných nebo lesklých lakovaných barev
-  Dostupné i v barvách RAL CLASSIC